



SEVENTY

User Guide	English (3–17)
Guía del usuario	Español (18–33)
Guide d'utilisation	Français (34–49)
Guida per l'uso	Italiano (50–65)
Benutzerhandbuch	Deutsch (66–81)
Appendix	English (82–83)

User Guide (English)

Introduction

Thank you for purchasing the Seventy. At Rane DJ, we know how serious music is to you. That's why we design our equipment with only one thing in mind—to make your performance the best it can be.

Box Contents

Seventy

Power Cable

(2) Serato NoiseMap™ Control Vinyl Records

(2) Serato NoiseMap™ Control CDs

Serato Pitch 'n Time Download Card with Serial Number

(2) USB Cables

Rane Stickers

User Guide

Safety & Warranty Manual

Support

For the latest information about this product (documentation, technical specifications, system requirements, compatibility information, etc.) and product registration, visit dj.rane.com.

For additional product support, visit dj.rane.com/support.

Setup

Items not listed under [Introduction > Box Contents](#) are sold separately.

1. Visit dj.rane.com and log into your account. (Create an account if this is your first Rane product.) In your account, register your Seventy and download the Rane Control Panel.

Windows users only: The Rane Control Panel contains drivers required for Windows.

2. **IMPORTANT:** Occasionally, we may update Seventy's firmware to improve its performance. Visit dj.rane.com to check for available firmware updates, especially after you update your software (firmware updates may address new software features).
3. Download and install the latest version of Serato DJ Pro from serato.com.
4. Using USB cables, connect the USB ports on the Rane Twelve (if using) or other USB MIDI controllers to the **Twelve/Controller USB ports** on Seventy.
5. Connect audio input sources (microphones, turntables, etc.) to Seventy.
6. Connect audio output devices (headphones, power amplifiers, loudspeakers, etc.) to Seventy.
7. Connect all devices to power outlets, and power on the devices in proper order:
 - When starting a session, turn on (1) input sources, (2) Seventy, (3) output devices.
 - When ending a session, turn off (1) output devices, (2) Seventy, (3) input sources.
8. Using a USB cable, connect the USB port on Seventy to your computer. Open Serato DJ Pro and go! For more information on how to use Serato DJ Pro with Seventy, visit support.serato.com and select **Rane Seventy**.

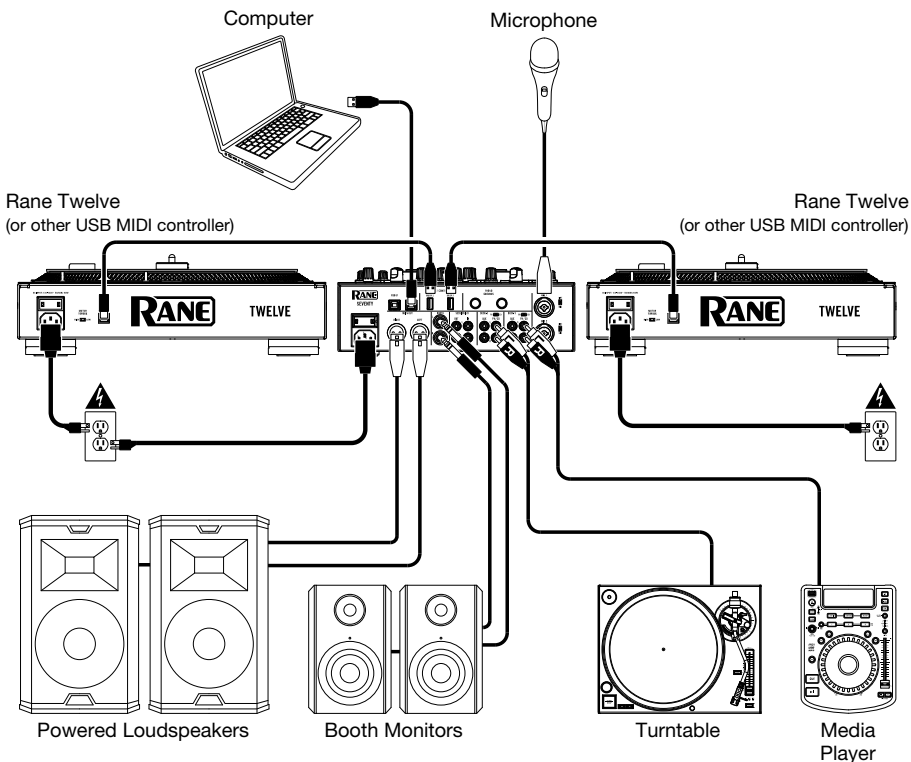

Features

Top Panel

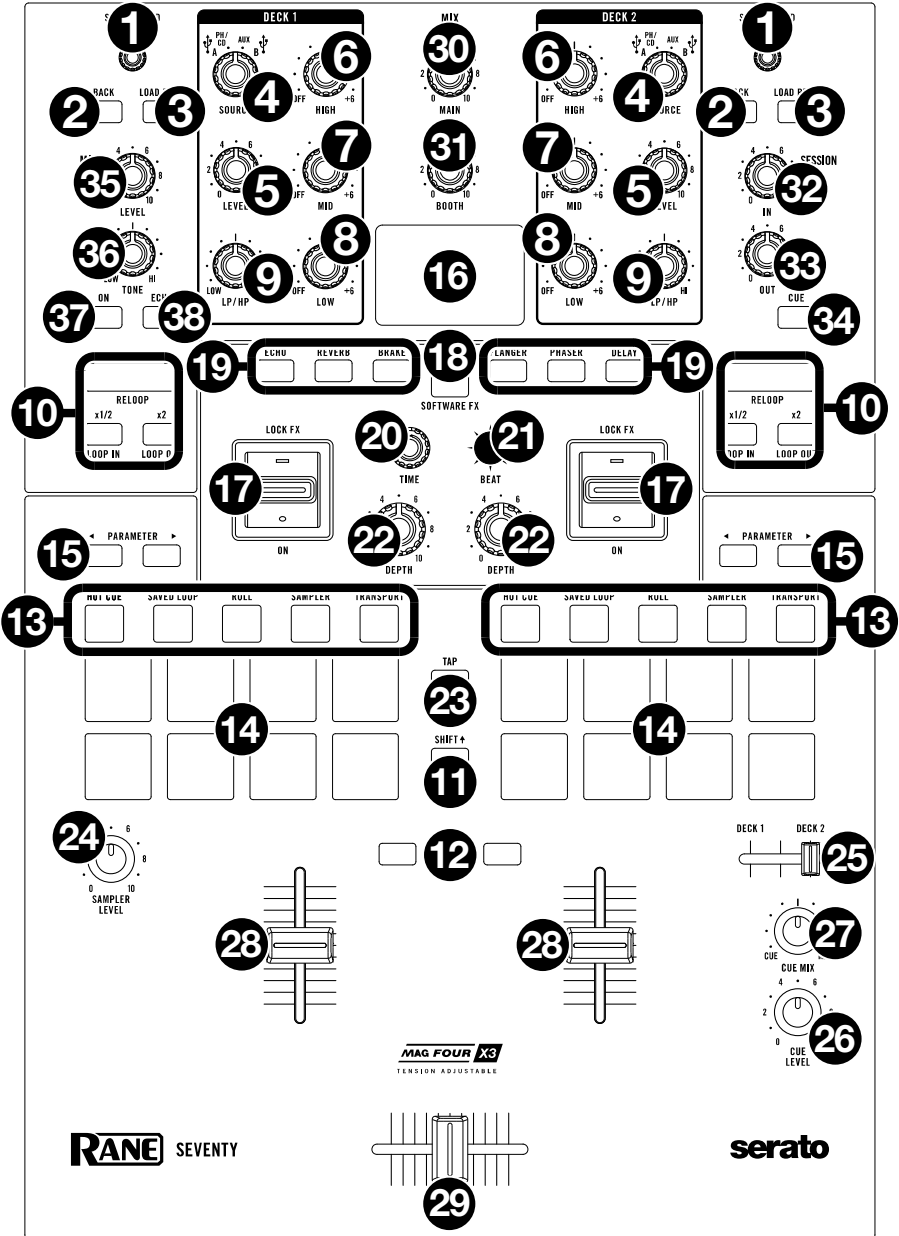

1. **Scroll/Load:** Turn this knob to browse through lists and press it to select an item or load the currently selected track to the deck.
Tip: Press this knob twice quickly to load the same track to both decks (“instant doubles”).
2. **Back:** Press this button to view the previous screen in Serato DJ Pro.
 Hold **Shift**▲ and press this button to cycle through the Files, Browse, Prepare, and History windows in Serato DJ Pro.
3. **Load Prep:** Press this button to send the highlighted track to the Prepare window in Serato DJ Pro.
 Hold Shift and press this button to open the Prepare window.
4. **Deck Source:** Set this knob to the desired audio source for this channel: **USB A** or **B** (a track playing on that layer in the software), **PH/CD** (a device connected to the **Deck PH/CD In** on the rear panel), or **Aux** (a device connected to the **Deck Aux In** on the rear panel).
Note: If you select **PH/CD**, set the **PH/CD** selector switches on the rear panel properly.
Note: A deck’s controls will send MIDI information only when its **deck source selector** is set to **USB A** or **B**.
5. **Deck Level:** Turn this knob to set the pre-fader, pre-EQ audio level of the corresponding channel. The meter next to this knob indicates the signal’s volume level (reduce it if it begins “clipping,” reaching the **red** part of the meter).
6. **Deck EQ High:** Turn this knob to adjust the high (treble) frequencies.
7. **Deck EQ Mid:** Turn this knob to adjust the mid-range frequencies.
Note: All EQ controls are full-kill.
8. **Deck EQ Low:** Turn this knob to adjust the low (bass) frequencies.
9. **Deck LP/HP:** Turn this knob to adjust the filter applied to the deck. Turn the knob counterclockwise to apply a low-pass filter. Turn the knob clockwise to apply a high-pass filter. Set it to the center (“12:00”) position to deactivate the filters.
Note: The filters are full-kill by default, but you can adjust the cutoff frequencies by going to the settings menu. See [Operation > Settings Menu](#) for more information.
10. **Loop Controls:** Use the **Loop On/Off (Reloop)**, **x1/2 (Loop In)**, and **x2 (Loop Out)** buttons to loop segments of the track playing on the corresponding deck. See [Operation > Looping](#) to learn more about creating loops.
11. **Shift:** Press and hold this button to access secondary functions of other controls on Seventy.
12. **Instant Doubles Buttons:** Press a deck’s **Instant Doubles** button to load the track on that deck to the other deck; the playhead will be in the same position on both decks. If you would like these buttons to instead perform **Sync** or **Silent Cue** functions, you can adjust the button mode from Seventy’s Settings Menu. See [Operation > Settings Menu](#) for information on how to change the mode and how the modes work.
13. **Pad Mode Buttons:** Press one of these buttons to enter the corresponding pad mode. Press once to enter the primary (printed above) mode, and press a second time to enter the secondary mode. See [Operation > Pad Modes](#) to learn how to use the pads in each mode.
14. **Performance Pads:** These pads have different functions on each deck depending on the current pad mode. Use the **Pad Mode Buttons** to select the pad mode. These pads are velocity-sensitive (in certain modes only), durable, and easy to play. See [Operation > Pad Modes](#) to learn how to use the pads in each mode.
15. **Parameter** ◀/▶: Use these buttons for various functions in each pad mode. Press and hold **Shift**▲ and use these buttons to access secondary parameters.
16. **Display:** The main **Display** screen shows adjustable parameters for software and internal Flex FX. The **Display** can also be used to access and edit settings for the mixer. See [Operation > Effects](#) and [Operation > Settings Menu](#) for more information.
17. **Effects Toggle:** Move this toggle switch away from you to activate the software effects or Seventy’s Flex effects—the toggle will latch to that position. Pull the toggle back to the center position to deactivate the effects.
 Pull and hold this toggle toward you to activate the software effects or Seventy effects momentarily, and release the toggle to deactivate the effects—the toggle will return to the center position.
Note: The **Effects Toggle** switches can be removed and rotated 180° depending on your preference.

18. **FX Mode Button:** Use this button to determine whether the **Effects Toggles** activate Seventy's internal Flex FX or software effects. While in Flex FX Mode, the **FX Mode Button** will be lit blue. While in Software Effects Mode, the button will be lit amber.
19. **FX Buttons:** Use these buttons to select or deselect effects for activation by the **Effects Toggles**.
20. **Parameter Knob:** Turn this knob to edit effect parameters and menu settings. When editing menu settings, press this knob to save your changes to the setting.
21. **FX Joystick:** Push this joystick up and down or left and right to navigate effect parameters and menu settings.
22. **Depth:** Turn this knob to adjust the "wet-dry" mix of the effects on the corresponding deck.
23. **Tap:** Press this button two or more times at the desired BPM in order to manually set the FX tempo for the deck in focus on the **Display**. To reset the FX tempo back to automatically matching the software tempo, press and hold the **Tap button** for three seconds.
Hold **Shift** and press the **Tap button** to bring up Seventy's settings menu.
24. **Sampler Level:** Turn this knob to adjust the volume level of the software sampler.
25. **Cue Slider:** Push this slider to the left or right to determine which deck is sent to the cue channel. When the slider is in the center position, both decks will be sent to the cue channel.
26. **Cue Level:** Turn this knob to adjust the volume level of the cue channel.
27. **Cue Mix:** Turn to mix between the cue channel and program mix in the **headphone outputs**. When all the way to the left, only the cue channel will be heard. When all the way to the right, only the program mix will be heard.
28. **Channel Fader:** Move this fader to adjust the volume level of the corresponding deck.
29. **Crossfader:** Move this fader to mix between the decks.
30. **Main:** Turn this knob to adjust the output volume of the **main outs**. The meters next to this knob indicate the signal's volume level (reduce it if it begins "clipping," reaching the **red** part of the meter).
31. **Booth:** Turn this knob to adjust the output volume of the **Booth Outs**.
32. **Session Out:** Turn this knob to adjust the output volume of the **Session Outs**.
33. **Session In:** Turn this knob to adjust the input volume of the **Session Ins**.
34. **Session In Cue:** Press this button to send the signal from the **Session Ins** to the cue channel for monitoring. When engaged, the button will be lit.
35. **Mic 1 Level:** Turn this knob to adjust the gain of the **Mic 1 Input**.
36. **Mic 1 Tone:** Turn this knob to adjust the balance of low (bass) and high (treble) frequencies of the audio signal coming from the **Mic 1 Input**.
37. **Mic 1 On/Duck:** Press this to activate or deactivate the **Mic 1 Input** on the rear panel.
Press and hold this button for 2 seconds to activate the "ducking" feature, which reduces the volume level of all other inputs by 10 dB. The button will flash when this feature is active. Press this button once more to deactivate this feature and the **Mic 1 Input**. If you would like to edit the volume threshold or the hold time for the mic ducking feature, you can do so in the Settings Menu. See [Operation > Settings Menu](#) for more information.
38. **Mic 1 Echo:** Press this button to activate or deactivate the echo effect on the **Mic 1 Input** signal. Turn the **Mic 1 Echo** knob on the front panel to adjust the amount of the effect. If you would like to edit the amount of feedback for the mic echo feature, you can do so in the Settings Menu. See [Operation > Settings Menu](#) for more information.

Rear Panel

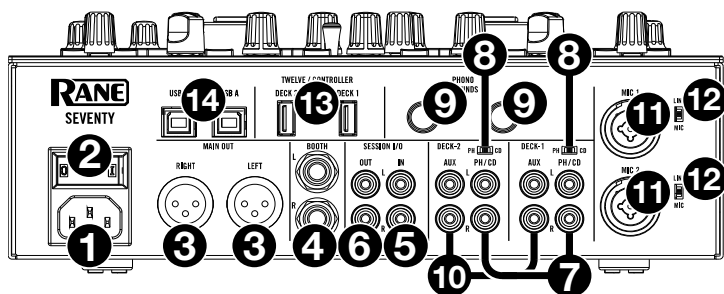

- Power Input:** While Seventy is powered off, connect the included power cable to this input and then to a power outlet.
- Power Switch:** Use this switch to power Seventy on or off. Power on Seventy only **after** you have connected all of your input devices and before you power on your amplifiers and loudspeakers. Power off your amplifiers and loudspeakers **before** powering off Seventy.
- Main Out (XLR):** Connect these outputs to loudspeakers or an amplifier system. Use the **Master** knob on the top panel to control the volume level.
- Booth Out (1/4"/6.35 mm, TRS):** Connect these outputs to booth monitors or a booth amplifier system. Use the **Booth** knob on the top panel to control the volume level.
- Session In (RCA):** Connect these inputs from a line-level device like another mixer, a CD player, drum machine, etc. The signal will be sent directly to the program mix. Turn the **Session In** knob on the top panel to control the input volume level.
- Session Out (RCA):** Connect these outputs to another mixer, recording device, etc. The program mix will be sent to these outputs. Turn the **Session Out** knob on the top panel to control the volume level.
- Deck PH/CD In (RCA):** Connect these inputs to an external audio source or to a turntable, CD player, or other line-level device. Remember to set the corresponding **PH/CD** selector to the appropriate position and to set the **deck source** knob for that deck to **PH/CD** to play its audio signal on that deck.
- PH/CD Selector:** Set this switch to the appropriate position, depending on the device connected to the **PH/CD** Ins of the corresponding deck. If you are using phono-level turntables, set this switch to **PH** to provide the additional amplification needed for phono-level signals. If you are using a line-level device, such as a line-level turntable, CD player or sampler, set this switch to **CD**.
- Phono Grounds:** If you are using phono-level turntables with a grounding wire, connect the grounding wire to these terminals. If you experience a low "hum" or "buzz", this could mean that your turntables are not grounded.

Note: Some turntables have a grounding wire built into the RCA connection and, therefore, nothing needs to be connected to the grounding terminal.

- Deck Aux In (RCA):** Connect these inputs to an external line-level audio source. Remember to set the **Deck Source** knob for that deck to **Aux** to play its audio signal on that deck.
- Mic Inputs 1–2 (XLR / 1/4"/6.35 mm, TS):** Connect microphones or line-level devices to these mono inputs. Their mono audio signals are split and routed directly to the stereo program mix and cue channel. If you prefer a stereo line input, the **Session In** may be used.
- Line/Mic Selector:** Set this switch to the appropriate position, depending on the device connected to **Mic Inputs 1–2**. If you are using a microphone, set this switch to **Mic**. If you are using a line-level device, such as a keyboard or sampler, set this switch to **Line**.
- Twelve/Controller USB Ports (USB Type-A):** Use USB cables to connect these USB ports to your controllers such as Twelve or a standard USB MIDI controller.

Important: Do not connect USB drives to these ports. Switching the **Deck Source** knob will force eject the drive from the connected computer, which could damage the contents and should be avoided.

- USB Ports (USB Type-B):** Use USB cables to connect these USB ports to available USB ports on your computer. These connections send and receive audio and MIDI control information to and from the computer.

Note: Make sure you have downloaded and installed the Rane Control Panel from dj.rane.com.

Front Panel

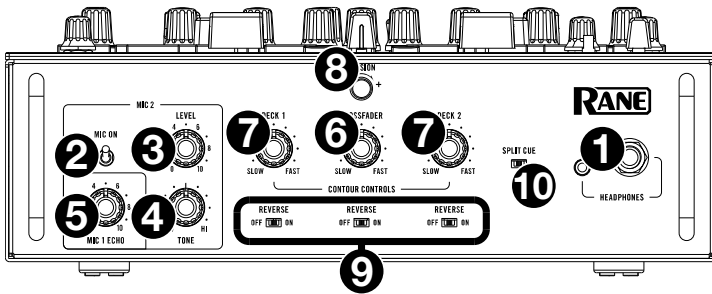

- Headphone Outputs** (1/4", 1/8" / 6.35 mm, 3.5 mm, TRS): Connect your 1/4" or 1/8" (6.35 mm or 3.5 mm) headphones to this output for cueing and mix monitoring.
- Mic 2 On:** When set to **On**, the **Mic 2 Input** on the rear panel is active, and its audio signal is routed directly to the program mix and cue mix. When set to **Off**, the **Mic 2 Input** is disabled.
- Mic 2 Level:** Turn this knob to adjust the gain of the **Mic 2 Input**.
- Mic 2 Tone:** Turn this knob to adjust the balance of low (bass) and high (treble) frequencies of the audio signal coming from the **Mic 2 Input**.
- Mic 1 Echo:** Turn this knob to adjust the amount of the echo effect on the **Mic 1 Input** signal. Press the **Mic 1 Echo** button on the top panel to activate or deactivate this effect.
- Crossfader Contour Knob:** Use this knob to adjust the slope of the crossfader curve. Turn the knob to the left for a smooth fade (mixing) or to the right for a sharp cut (scratching). The center position is a typical setting for club performances.
- Channel Fader Contour Knobs:** Use this knob to adjust the slope of the **Channel Fader** curves. Turn the knob to the left for a smooth fade or to the right for a sharp cut.
- Tension Knob:** Use this knob to adjust the tension of the **Crossfader**. Turn the knob to the left to loosen the crossfader for a lighter feel and to the right to tighten the crossfader for a heavier feel.
- Fader Reverse:** Set this switch to **On** to reverse the direction ("polarity") of the corresponding fader. Set it to **Off** to use the conventional fader polarity.
- Split Cue:** When this switch is set to the **On** (right) position, the headphone audio will be "split" such that the cue channel is summed to mono and sent to the left headphone channel while the program mix is summed to mono and sent to the right channel. When the switch is set to the **Off** (left) position, the cue channel and program mix will be "blended" together. In both cases, use the **Cue Mix** knob on the top panel to control the balance of the two signals.

Operation

Looping

Each deck on the Seventy is equipped with three buttons on the top panel that you can use to easily create and modify loops. Each button has a primary function (printed above the button) and a secondary function (printed below the button).

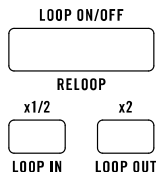

To activate an autoloop of a track playing on a deck, press the deck's **Loop On/Off (Reloop)** button. The length of the loop in bars will depend on your software's current loop size setting. If the current setting is not the loop size you want, you can change the loop size.

To change the autoloop size, use the **x1/2 (Loop In)** button to divide the number of bars in half or the **x2 (Loop Out)** button to double the number of bars. You can change the loop size either before you activate a loop or while a loop is active and playing.

To deactivate an autoloop of a track playing on a deck, press the deck's **Loop On/Off (Reloop)** button.

To activate the last used loop on a deck, hold **Shift** and press the **Loop On/Off (Reloop)** button on the corresponding deck while the previously looped track is still playing. The same segment of the track that was looped before will be looped again.

To activate a manual loop of a track playing on a deck, use the deck's **x1/2 (Loop In)** and **x2 (Loop Out)** buttons. Press the **x1/2 (Loop In)** button to set the start point for the loop, then press the **x2 (Loop Out)** button to set the end point for the loop. After you set the end point, the loop will automatically begin playing.

To deactivate a manual loop of a track playing on a deck, press the deck's **Loop On/Off (Reloop)** button.

Effects

With the Seventy, you can activate software effects or the internal Flex FX on one or both decks.

Applying Effects to a Deck

To activate software or internal effects on a deck, use the deck's **Effects Toggle**. Latch the toggle in the up position to apply effects to a deck. Alternatively, you can pull the toggle down and then let go in order to momentarily apply effects to the deck.

To deactivate software or internal effects on a deck, place the deck's **Effects Toggle** in the center position.

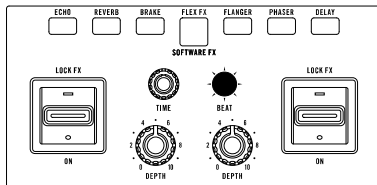

To select whether the Effects Toggles activate software or internal effects, press the **FX Mode button**. When set to Flex FX Mode, the **FX Mode button** will be lit blue. When set to Software Effects mode, the button will be lit amber.

Note: If using the internal Flex FX, you can activate one effect, which will be applied to both decks. If using Serato DJ Pro software effects, you can stack up to three different effects on each deck. If you would like to use only one Serato DJ Pro effect on each deck, set Serato DJ Pro to Single FX Mode. If you would like to use multiple Serato DJ Pro effects on each deck, set Serato DJ Pro to Multi FX Mode. See the Serato DJ Pro manual if you need more help with this process.

To change which Flex effect is applied while in Flex FX Mode, press the corresponding **FX button** (Echo, Reverb, Brake, Flanger, Phaser, or Delay).

To select/deselect a Serato DJ Pro effect while in Software Effects mode, press the corresponding **FX button**. The **FX buttons** to the left of the **FX Mode button** will correspond to Bank A software effects (routed by default to Deck 1), and the three **FX buttons** to the right of the **FX Mode button** will correspond to Bank B software effects (routed by default to Deck 2). Names of Serato DJ Pro effects will be visible on Seventy's **Display**.

To change which Serato DJ Pro effect is applied to a deck in Software Effects mode:

1. Hold **Shift** and then press the **FX button** corresponding to the effect. The **FX button** will flash.
2. Turn the **Parameter Knob** to scroll through effects.
3. When the effect you'd like to apply is displayed, press the **Parameter Knob**. The **FX button** will stop flashing.

Editing Live Effects on a Deck

The main **Display** screen will show the FX tempo for each deck, which will automatically match the tempo of the song playing on the deck (unless you manually change this setting as described below). The **Display** will also show the FX beat division and depth level for each deck.

To change which deck is in focus on the Display, push the **FX Joystick** left and right. The FX tempo field for the deck in focus will be highlighted.

To edit a deck's FX tempo, turn the **Parameter Knob** or press the **Tap button** two or more times at the desired BPM while the deck is in focus on the **Display**.

Note: After you manually edit a deck's FX tempo, the setting will not reset even after loading a new song to the deck. To make a deck's FX Tempo go back to automatically matching the tempo of the track loaded on the deck, press the **Parameter Knob** or press and hold the **Tap button** for three seconds while the deck is in focus on the **Display**.

To edit a deck's FX beat division, push the **FX Joystick** up or down while the deck is in focus on the **Display**.

To increase or decrease a deck's FX depth level, turn the **Depth Knob** for the deck.

To edit a Flex effect parameter while in Flex FX Mode:

1. Hold **Shift** and press the **FX button** for the effect. This will take you to the Flex effect parameter **Display** screen.
2. Highlight the parameter you want to adjust with the **FX Joystick**.
3. Turn the **Parameter Knob** in order to adjust the parameter.
4. Press the **Parameter Knob** to return to the main **Display** screen.

Note: Changes made from the Flex effect parameter **Display** screen will not be saved upon powering off Seventy. To learn how to change the default Flex FX parameters, see [Settings Menu](#).

Pad Modes

This chapter describes the different pad modes. Each deck has eight pads, which are always in one of these modes, and each deck's pads can be in a different mode. Press one of the **Pad Mode** buttons to enter the corresponding pad mode on that deck. With each press, a **Pad Mode** button will alternate between a primary and secondary pad mode. When you enter a primary pad mode, the corresponding **Pad Mode** button will be lit with its primary color. When you enter a secondary pad mode, the corresponding **Pad Mode** button will be lit white, while the other **Pad Mode** buttons will be lit red.

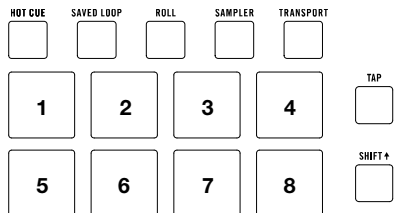

Cue

In Cue Mode, each pad assigns a hot cue point or returns the track to that hot cue point.

To enter Cue Mode, press **Cue** so that it lights **white** (with the other pad mode buttons lit in their primary colors).

To assign a hot cue point, press an **unlit Pad** at the desired point in your track. The pad will light up when it is assigned (with the corresponding color, if available).

To jump to a hot cue point, press a **lit Pad**.

To delete an assigned hot cue point, press **Shift▲** and the corresponding pad.

Pitch Play

In Pitch Play Mode, each pad plays the track from a hot cue point at a different transposition (adjustable by semitones). The Serato Pitch 'n Time DJ Expansion Pack must be installed to use this mode. See [Cue](#) to learn how to assign hot cue points.

Note: A Serato Pitch 'n Time download card with serial number is included with your Seventy.

To enter Pitch Play Mode, press **Cue** so that it lights **white** (with the other **Pad Mode buttons** lit red).

To select which hot cue point to use, press **Shift▲** and a **dimly lit Pad**.

To select the range of transpositions the pads will use, use the **Parameter ◀/▶** buttons (see the diagrams here).

To adjust the key of the current track down or up, press **Shift▲** and the **Parameter ◀/▶** buttons, respectively.

To play the track from the hot cue point, press a **lit Pad**. Each pad corresponds to a specific transposition (by semitones), depending on the current range of transposition (see the diagrams here). The pad with no transposition (the original pitch) will be lit **white**.

Up

+4 semitones	+5 semitones	+6 semitones	+7 semitones
0 (original pitch)	+1 semitone	+2 semitones	+3 semitones

Middle

0 (original pitch)	+1 semitone	+2 semitones	+3 semitones
-4 semitones	-3 semitones	-2 semitones	-1 semitone

Down

-3 semitones	-2 semitones	-1 semitone	0 (original pitch)
-7 semitones	-6 semitones	-5 semitones	-4 semitones

Saved Loop

In Saved Loop Mode, each pad triggers a loop previously saved in your software.

To enter **Saved Loop Mode**, press **Saved Loop** so that it lights **dark blue**.

To **play a loop**, press a **lit Pad**. Each deck's eight pads will correspond to Saved Loops 1–8 in your software, and the color of each pad will correspond to the color assigned to each loop in your software.

1 Saved Loop 1	2 Saved Loop 2	3 Saved Loop 3	4 Saved Loop 4
5 Saved Loop 5	6 Saved Loop 6	7 Saved Loop 7	8 Saved Loop 8

To **restart the currently playing loop**, press **Shift** and the corresponding **lit Pad**.

To **halve or double the length of the loop**, press the **Parameter** buttons.

To **shift the loop backward or forward**, press **Shift** and the **Parameter** buttons.

Flip

If you have purchased the Serato Flip Expansion Pack, you can access the Flip control by pressing **Saved Loop** so that it lights **white**. If you have not purchased the Flip Expansion Pack, this will be available as a Custom Pad mode.

In this mode, **unlit** pads have no Flip assigned to them; pads lit **blue** have a Flip assigned but are not playing; pads lit **orange** have a Flip assigned and are currently playing.

Flip 1	Flip 2	Flip 3	Flip 4
Flip 5	Flip 6	No Function	No Function

To **assign a Flip to a pad**, press an **unlit** pad (1-6).

To **play an assigned Flip**, press the corresponding **blue lit** pad (1-6).

To **immediately stop playback of a Flip**, hold **Shift** and then press the corresponding **orange lit** pad (1-6).

To **start Flip recording**, press the left **Parameter** button.

To **return to the start of the selected Flip**, press the right **Parameter** button.

To **toggle the Flip Slot Loop**, hold **Shift** and then press the left **Parameter** button.

To **toggle the Flip Slot on and off**, hold **Shift** and then press the right **Parameter** button.

Roll

In Roll Mode, each pad triggers a momentary loop roll. Releasing the pad stops the loop roll and resumes normal playback where the playhead would be if you had not triggered the loop roll (i.e., as if the track had been playing forward the whole time).

Note: Disable **Show Beat Jump Controls** in the Serato **Setup** menu to access 8 loop rolls at once. You can also view and edit the set loop sizes in the software.

To **enter Roll Mode**, press **Roll** so that it lights **aqua**.

To **trigger a loop roll**, press and hold a **Pad**.

To **change which eight lengths for loop rolls are shown** (in the software), press either of the **Parameter** buttons. The pad layout will shift to match it.

To **shift the loop roll backward or forward**, press **Shift** and the **Parameter** buttons, respectively.

Sampler

In Sampler Mode, the pads will control the sampler in the software. The **pads** each trigger a sample at a specified volume (you can assign the sample and its volume in the software).

To enter Sampler Mode, press **Sample** so that it lights **purple**.

To assign a sample, first highlight the desired sample in your library. Then hold **Shift** and press a pad corresponding to an empty sampler slot. The sampler slot volume can be adjusted in Serato.

To play a sample, press a **lit pad**. The pad will flash as the sample plays.

To stop playback of a sample, press **Shift** and a **Pad** while it plays.

To cycle through the sample banks, press the **Parameter** ◀▶ buttons.

To cycle through the Sampler outputs, press **Shift** and the **Parameter** ◀▶ buttons.

Serato Sample

If you are using the Serato Sample plug-in with a supported DAW, you can use Seventy to control the plug-in. Seventy's 16 **Performance Pads** will correspond to the 16 pads in the plug-in, allowing you to use Seventy's pads to create and trigger cues.

To enter Serato Sample Mode, press **Sample** so that it lights **white**.

Transport

In Transport Control Mode, the pads correspond to different transport controls. The software will automatically enter Internal Mode when you do this (if you are using a Twelve controller with Seventy, the software will always be in Internal Mode).

To enter Transport Mode, press **Transport** so that it lights **green**.

To bend the pitch downward temporarily, press **Pad 1**.

To bend the pitch upward temporarily, press **Pad 2**.

To move the pitch fader down, press **Pad 3**.

To move the pitch fader up, press **Pad 4**.

To enable or disable Keylock, press **Pad 5**.

To switch between Internal Mode (INT) and Relative Mode (REL), press **Shift** and **Pad 5**. (Switching to Relative Mode will allow you to resume control of playback with control vinyl or control CDs.)

To activate Sync, press **Pad 6**. Press **Shift** and **Pad 6** to deactivate sync.

To skip to the cue point, press **Pad 7**.

To play or pause the track, press **Pad 8**.

1 Pitch Bend -	2 Pitch Bend +	3 Pitch Fader -	4 Pitch Fader +
5 Keylock INT/REL	6 Sync	7 Cue	8 ▶

Custom Pad Sets

Seventy comes with two customizable pad modes. For these modes, you can use Serato DJ Pro's MIDI mapping feature to program the **Performance Pads** to trigger functions of your choosing.

To enter a custom pad mode, press either **Roll** or **Transport** so that the button lights **white** (with all the other **Pad Mode** buttons lit **red**).

To create a custom pad set:

1. While connected to Serato DJ Pro, make sure that Seventy is entered into one of the two custom pad modes (as described above).
2. In Serato DJ Pro, open the **Setup** menu and select **MIDI**.
3. Select Seventy and make sure that **Allow Serato DJ Hardware Remapping** is enabled. Close the Setup window.
4. In the main Serato DJ Pro window, click the **MIDI** button at the top of the screen to begin mapping.
5. Click a feature in Serato DJ Pro, then touch or move a control on your hardware to map the feature to that control.

See the Serato DJ Pro manual for more information on MIDI mapping.

Settings Menu

The Seventy comes with various settings that you can edit and save in order to customize the mixer's operation. Settings can be edited in the Settings Menu, which can be viewed on the **Display**.

Navigating the Settings Menu

To enter or exit the Settings Menu on the Display, hold **Shift** and press the **Tap** button.

To highlight pages or settings in the menu, push the **FX Joystick** up and down.

To select pages in the menu, press the **Parameter Knob**.

To go back one page in the menu, push the **FX Joystick** to the left.

To edit settings in one of the menu pages, turn the **Parameter Knob** while the setting is highlighted.

To save your changes to a setting, press the **Parameter Knob** while the setting is highlighted.

Menu Options

The Settings Menu contains the following pages and options:

Mixer Settings: Select this page to adjust settings for some of the mixer's audio controls.

- **Audio Out:** Select this option to edit the **Main Out** and **Mix Pan** settings.
- **Deck 1 Settings** and **Deck 2 Settings:** Select these options to edit the **Phono 1/2 Sensitivity**, **EQ XOver 1/2**, and **Deck 1/2 Pan** settings.

Note: Set **Phono Sensitivity** to the settings recommended by your cartridge's manufacturer.

- **Filter Setup:** Select this option to edit the **Deck 1/2 Resonance**, the cutoff frequency for the **LOW** position of the filter knobs (**Low Pass Min**), or the cutoff frequency for the **HI** position of the filter knobs (**High Pass Max**).
- **Pad Setup:** Select this option to edit the **Pad Sensitivity** settings.
- **HP (Headphone) Setup:** Select this option to edit the headphone **Tone** setting.

- **Mic 1 Setup:** Select this option to edit the amount of feedback for the mic echo (**Mic 1 Echo Fdbk**), the mic ducking threshold (**Mic 1 Duck Thresh**), or the ducking hold time (**Mic 1 Duck Hold**), or the mic 1 feed (**Mic 1 Clean Feed**).

Note: When **Clean Feed** is **On**, the **Mic 1** will not pass audio while recording in Serato DJ Pro.

- **Restore Defaults:** Select this option to restore all of the **Mixer Settings** to their factory default values.

Cut-In Adjust: Select this page to enter the Cut-In Adjust setup menu. This controls the amount of dead space between a fader's closed and open positions.

Flex FX: Select this page to view and edit the internal Flex FX settings.

- **Beats Mult.:** Select this option to determine the increments by which the Flex FX beat division parameter can be adjusted (when adjusting this parameter on the main **Display** screen).
 - In **Extended** Mode, you can set Flex FX to standard timings ranging from 1/32 to 32 beats as well as dotted and triplet variants of each of these timings.
 - In **Simple** Mode, which is the factory default, you can set Flex FX beats only to standard timings (no triplet or dotted timings).
 - In **No Dotted** Mode, the Flex FX beats include standard timings and triplets but no dotted timings.
 - In **No Triplet** Mode, the Flex FX beats include standard and dotted timings but no triplets.
- **Echo, Reverb, Brake, Flanger, Phaser, and Delay:** Select one of these pages to edit a Flex effect's parameters. When you save a change to an effect parameter here, it will be made the default setting for whenever you activate the effect. The effect parameters can also be changed from the Flex effect parameter **Display** screen, but only changes made from this menu page will be saved after you power off Seventy. See [Effects](#) for instructions on using the Flex effect parameter **Display** screen.
- **Restore Defaults:** Select this option to restore all of the **Flex FX** settings to their factory default values.

Instant Doubles Button Mode: Select this option to determine the default mode for each deck's **Instant Doubles** button:

- **Instant Doubles:** In this mode, press the button to load the deck's track to the other deck.
- **Sync:** In this mode, press the button to automatically sync the deck's tempo with the other deck. Hold **Shift** and press the button to deactivate sync.
- **Silent Cue:** In this mode, press the button to mute the deck. To unmute the deck, hold **Shift** and press the button.

Note: If a deck is muted when a Hot Cue is selected with one of the deck's **Performance Pads**, the deck will automatically unmute as the cued audio begins playing.

Factory Reset: Select this option to reset all of Seventy's settings to their factory default values.

Control Panel

The Rane Control Panel allows you to adjust settings on your Seventy mixer and save and load these settings to a file (.r72) on your computer. Using settings files lets you maintain several different control configurations to use in different situations.

To manage settings files, navigate to the **Settings** section of the Rane Control Panel, under the **General** tab.

- **Load:** Select this to locate and load a Seventy settings file (.r72) on your computer to the Control Panel.
- **Save:** Select this to save the mixer's settings to your computer as a Seventy settings file (.r72).

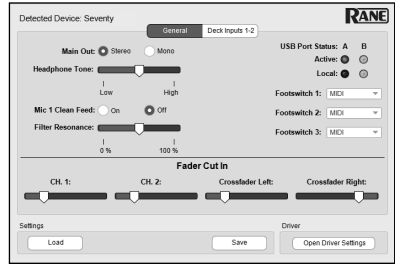

You can also use the Rane Control Panel to calibrate the faders on your Seventy:

1. Make sure your Seventy is powered on and connected to an available port on your computer using a USB cable.
2. Open the Rane Control Panel.
3. Go to **File > Fader Calibration**.
4. Follow the instructions on screen to select the desired fader and calibrate it. You will be prompted once the calibration is successful.

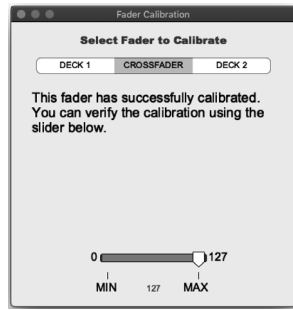

Guía del usuario (Español)

Introducción

Gracias por comprar el Seventy. En Rane DJ, sabemos que usted se toma la música en serio. Por eso es que diseñamos nuestros equipos con una sola cosa en mente—hacer que pueda tocar su mejor interpretación.

Contenido de la caja

Seventy

Cable del suministro eléctrico

(2) Discos de vinilo de control Serato NoiseMap™

(2) CD de control Serato NoiseMap™

Tarjeta de descarga Serato Pitch 'n Time con número de serie

(2) Cables USB

Pegatinas de Rane

Tarjeta de descarga de software

Guía del usuario

Manual sobre la seguridad y garantía

Soporte

Para obtener la información más reciente acerca de este producto (documentación, especificaciones técnicas, requisitos de sistema, información de compatibilidad, etc.) y registrarlo, visite dj.rane.com.

Para obtener soporte adicional del producto, visite dj.rane.com/support.

Instalación

Los elementos que no se enumeran en [Introducción > Contenido de la caja](#) se venden por separado.

1. Visite dj.rane.com e inicie sesión con su cuenta. (Cree una cuenta si este es su primer producto Rane). En su cuenta, registre su Seventy y descargue el Rane Control Panel.

Usuarios de Windows únicamente: El panel de control de Rane contiene los controladores requeridos para Windows.
2. **IMPORTANTE:** Ocasionalmente, puede que actualicemos el firmware del Seventy para mejorar su funcionamiento. Visite dj.rane.com para encontrar las actualizaciones de firmware disponibles, especialmente luego de actualizar su software (las actualizaciones de firmware pueden contemplar las nuevas características del software).
3. Descargue e instale la versión más reciente de Serato DJ Pro desde serato.com.
4. Con unos cables USB, conecte los puertos USB del Rane Twelve (si lo está utilizando) u otros controladores MIDI USB a los **puertos USB** del **Twelve/Controller** del Seventy.
5. Conecte las fuentes de entrada de audio (micrófonos, giradiscos, etc.) al Seventy.
6. Conecte los dispositivos de salida de audio (auriculares, amplificadores de potencia, altavoces, etc.) al Seventy.
7. Enchufe todos los dispositivos en sus tomas de corriente y enciéndalos en el orden correcto:
 - Para iniciar la sesión, encienda (1) las fuentes de entrada, (2) el Seventy y (3) los dispositivos de salida.
 - Al terminar la sesión, apague (1) los dispositivos de salida, (2) el Seventy y (3) las fuentes de entrada.
8. Utilice un cable USB para conectar el puerto USB del Seventy a su ordenador. ¡Abra Serato DJ Pro y a tocar! Para obtener más información sobre cómo utilizar Serato DJ Pro con el Seventy, visite support.serato.com y seleccione **Rane Seventy**.

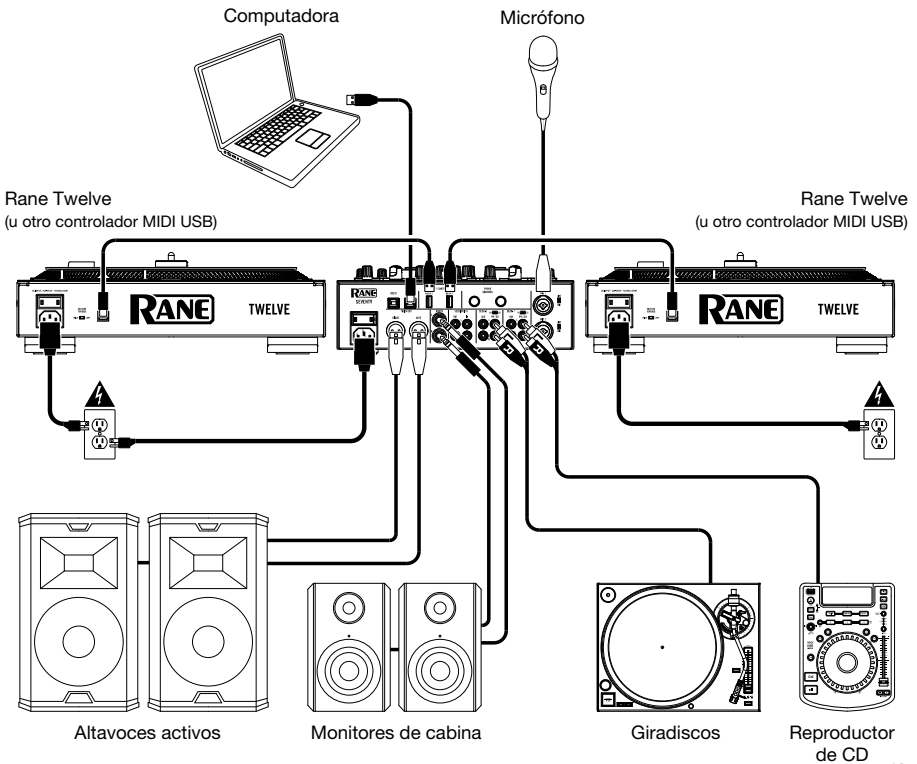

Características

Panel superior

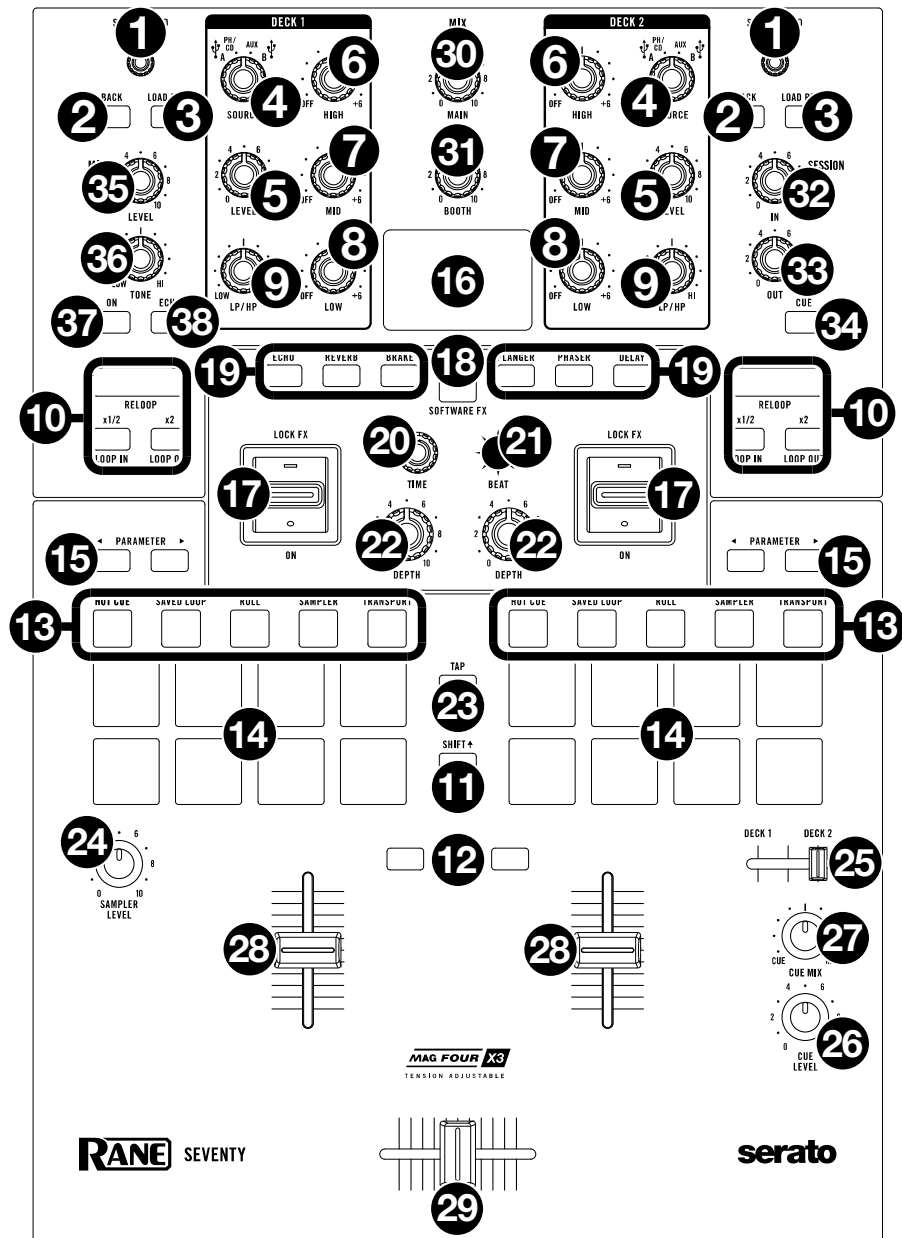

1. **Load/Scroll:** Gire esta perilla para navegar por las listas y púlsela para seleccionar un elemento o cargar en la bandeja la pista actualmente seleccionada.
Consejo: Pulse esta perilla dos veces rápidamente para cargar la misma pista en ambas bandejas ("dobles instantáneos").
2. **Back:** Pulse este botón para ver la pantalla anterior. En la vista de biblioteca, pulse este botón para moverse hacia atrás a través de los niveles de la organización de biblioteca.
Mantenga pulsado **Shift** (función secundaria) y pulse este botón para alternar entre las ventanas Archivos, Explorar, Preparar e Historial en el Serato DJ Pro.
3. **Load Prep:** Pulse este botón para cargar la pista actualmente seleccionada en el área de preparación. Mantenga pulsado **Shift** y pulse este botón para abrir el área de preparación de Serato DJ Pro.
4. **Fuente de la bandeja:** Ajuste esta perilla a la fuente de audio deseada desde este canal: **USB A o B** (una pista que se reproduce en esa capa del software), **PH/CD** (un dispositivo conectado a la **entrada PH/CD** del panel trasero de la **bandeja**), o **Aux** (un dispositivo conectado a la **entrada Aux** del panel de entrada de la **bandeja**).
Nota: Si selecciona **PH/CD**, ajuste los interruptores de selección **PH/CD** del panel trasero correctamente.
Nota: Los controles de una bandeja solo envían la información MIDI cuando el **selector de fuente de la bandeja** está ajustado a **USB A o B**.
5. **Level de la bandeja:** Gire esta perilla para ajustar el nivel de audio del pre-fader y pre-ecualizador del canal correspondiente. El medidor junto a esta perilla indica el nivel de volumen de la señal (reduzca lo si comienza a "recortarse" y llega a la parte **roja** del medidor).
6. **Ecualizador High de la bandeja:** Gire esta perilla para ajustar las frecuencias altas (agudos). **Nota:** Todos los controles del ecualizador son de tipo full-kill.
7. **Ecualizador Mid de la bandeja:** Gire esta perilla para ajustar las frecuencias medias.
8. **Ecualizador Low de la bandeja:** Gire esta perilla para ajustar las frecuencias bajas (graves).
9. **LP/HP de la bandeja:** Gire esta perilla para ajustar el filtro aplicado a la bandeja. Gire la perilla en sentido antihorario para aplicar un filtro pasabajos. Gire esta perilla en sentido horario para aplicar un filtro pasaaños. Ajuste la perilla a la posición central ("12:00") para desactivar los filtros.
Consejo: Los filtros son de atenuación completa ("full-kill"), pero puede ajustar las frecuencias de corte accediendo a .
10. **Controles de bucle:** Utilice los **botones Loop On/Off (Reloop), x1/2 (Loop In) y x2 (Loop Out)** para realizar un bucle con los segmentos de la pista que se está reproduciendo en la bandeja correspondiente. Consulte [Funcionamiento > Generación de Bucles](#) para aprender más sobre cómo crear bucles.
11. **Shift:** Mantenga pulsado este botón para acceder a las funciones secundarias de otros controles del Seventy.
12. **Botones Instant Doubles:** Pulse el **botón Instant Doubles** para cargar la pista desde esa bandeja a la otra bandeja; el cabezal de reproducción quedará en la misma posición en ambas bandejas. Si desea que estos botones en cambio realicen funciones de **sincronización** o **cue silencioso**, puede ajustar el modo del botón desde el menú de ajustes del Seventy. Consulte [Funcionamiento > Menú de ajustes](#) para obtener más información sobre cómo modificar el modo y sobre cómo funciona el mismo.
13. **Botones de modo de pad:** Pulse uno de estos botones para entrar al modo de pad correspondiente. Pulse una vez para entrar al modo primario (impreso más arriba) y pulse nuevamente para entrar al modo secundario. Consulte [Funcionamiento > Modos de pads](#) para aprender a usar los pads en cada modo.
14. **Pads para actuaciones en vivo:** Estos pads tienen distintas funciones en cada bandeja en función del modo de pad activo. Utilice los **botones de modo de pad** para seleccionar el modo de pad. Estos pads son sensibles a la velocidad (en ciertos modos solamente), duraderos y fáciles de tocar. Consulte [Funcionamiento > Modos de pads](#) para aprender a usar los pads en cada modo.
15. **Parameter** ◀/▶: Utilice estos botones para las diversas funciones en cada modo de pad. Mantenga pulsado **Shift** y utilice estos botones para acceder a los parámetros secundarios.
16. **Pantalla:** La **pantalla** principal muestra parámetros ajustables para el software y Flex FX interno. La **pantalla** también se puede utilizar para acceder y editar los ajustes del mezclador. Consulte [Funcionamiento > Efectos](#) y [Funcionamiento > Menú de ajustes](#) para obtener más información.

17. **Conmutador Effects:** Mueva este interruptor de conmutación alejándolo de usted para activar los efectos de software y los efectos Flex del Seventy—el conmutador se bloqueará en esa posición. Tire del conmutador hacia la posición central para desactivar los efectos.
Tire y sostenga el conmutador en dirección a usted para activar los efectos de software y los efectos del Seventy momentáneamente, y suelte el interruptor de conmutación para desactivar los efectos—el interruptor regresará a la posición central.
- Nota:** Los interruptores de conmutación de efectos pueden quitarse y girarse 180° según sus preferencias.
18. **Botón de modo de efectos:** Utilice este botón para determinar si los **conmutadores de efectos** activarán los efectos Flex FX internos del Seventy o del software. Cuando el modo Flex FX está activado, el **botón de modo de efectos** se ilumina de color azul. Cuando el modo de efectos de software está activado, el botón se ilumina de color ámbar.
19. **Botones de efectos:** Utilice estos botones a fin de seleccionar o deseleccionar efectos para su activación a través de los **conmutadores de efectos**.
20. **Perilla de parámetros:** Gire esta perilla para editar parámetros de efectos y ajustes del menú. Al modificar ajustes del menú, pulse esta perilla para guardar los cambios al ajuste.
21. **Joystick de efectos:** Empuje este joystick hacia arriba y hacia abajo o hacia la izquierda y la derecha para recorrer los parámetros de efectos y ajustes del menú.
22. **Depth:** Gire esta perilla para ajustar la mezcla “wet-dry” (señal húmeda/señal seca) del efecto en esa bandeja.
23. **Toque:** Pulse este botón dos o más veces a una velocidad según los BPM deseados a fin de ajustar manualmente el tempo para los efectos de la bandeja en foco en la **pantalla**. Para reajustar el tempo de los efectos de manera que coincida con el tempo del software, mantenga pulsado el **botón Tap** durante tres segundos.
Mantenga pulsado **Shift** y pulse el **botón Tap** para abrir el menú de ajustes del Seventy.
24. **Sampler Level:** Gire esta perilla para ajustar el nivel de volumen del muestreador del software.
25. **Deslizador de cue:** Mueva este deslizador hacia la izquierda o la derecha para determinar qué bandeja se envía al canal de cue. Cuando el deslizador se encuentra en la posición central, ambas bandejas se envían al canal de cue.
26. **Cue Level:** Gire esta perilla para ajustar el nivel de volumen del canal de cue.
27. **Cue Mix:** Girela para mezclar el canal de cue y la mezcla del programa en las **salidas de auriculares**. Cuando se gira totalmente a la izquierda, sólo se oye el canal de cue. Cuando se gira totalmente a la derecha, se oye sólo la mezcla del programa.
28. **Fader del canal:** Mueva este fader para ajustar el nivel de volumen de la bandeja correspondiente.
29. **Crossfader:** Mueva este fader para mezclar las bandejas.
30. **Main:** Gire esta perilla para ajustar el volumen de salida de las **salidas principales**. El medidor junto a esta perilla indica el nivel de volumen de la señal (reduzca si comienza a “recortarse” y llega a la parte **roja** del medidor).
31. **Booth:** Gire esta perilla para ajustar el volumen de salida de las **salidas de la cabina**.
32. **Session Out:** Gire esta perilla para ajustar el volumen de salida de las **salidas Session**.
33. **Session In:** Gire esta perilla para ajustar el volumen de salida de las **entradas Session**.
34. **Cue Session In:** Pulse este botón para enviar la señal desde las **entradas Session** al canal de cue para monitoreo. Cuando está pulsado, el botón se enciende.
35. **Level del Mic 1:** Gire esta perilla para ajustar la ganancia de la **entrada Mic 1**.
36. **Tone del Mic 1:** Gire esta perilla para ajustar el balance de frecuencias bajas (graves) y altas (agudas) de la señal de audio procedente de la **entrada Mic 1**.
37. **On/Duck del Mic 1:** Pulse este control para activar o desactivar la **entrada Mic 1** del panel trasero.
Mantenga pulsado este botón durante 2 segundos para activar la característica “ducking” (atenuación automática), la cual reduce el nivel de volumen de todas las demás entradas en 10 dB. El botón parpadeará cuando esta característica está activa. Pulse este botón una vez más para desactivar esta característica y la entrada Mic 1. Si desea editar el umbral de volumen o duración de la atenuación para la característica de atenuación de micrófono, puede hacerlo en el menú de ajustes. Consulte [Funcionamiento > Menú de ajustes](#) para obtener más información.
38. **Echo del Mic 1:** Pulse este botón para activar o desactivar el efecto de eco en la señal de la entrada Mic 1. Gire la perilla **Mic 1 Echo** del panel frontal para ajustar la cantidad de efecto. Si desea editar la cantidad de retroalimentación para la característica de eco de micrófono, puede hacerlo en el menú de ajustes. Consulte [Funcionamiento > Menú de ajustes](#) para obtener más información.

Panel trasero

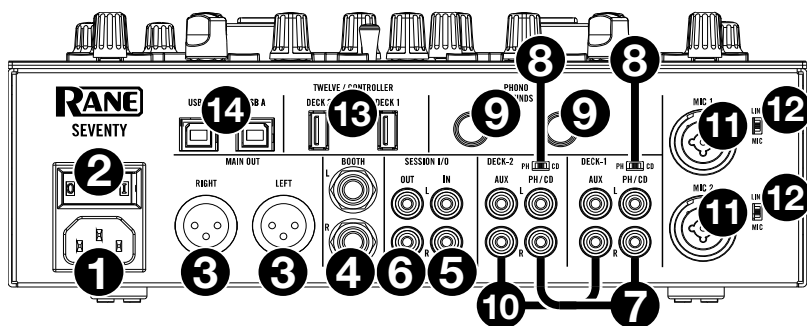

- Entrada de alimentación:** Con el Seventy apagado, conecte el cable de alimentación incluido a esta entrada y, a continuación, en una toma de corriente.
 - Interruptor de encendido:** Utilice este interruptor para encender y apagar el Seventy. Encienda el Seventy **después** de haber conectado todos sus dispositivos de entrada y antes de encender sus amplificadores y altavoces. Apague sus amplificadores y altavoces **antes** de apagar el Seventy.
 - Salida Main (XLR):** Conecte estas salidas a un sistema de altavoces o amplificador. Utilice la perilla **Master** (Maestro) ubicada en el panel superior para controlar el nivel de volumen.
 - Salida Booth (1/4 pulg./6,35 mm, TRS):** Conecte estas salidas a un sistema de monitores de cabina o amplificador de cabina. Utilice la perilla **Booth** (Cabina) ubicada en el panel superior para controlar el nivel de volumen.
 - Entrada Session (RCA):** Conecte estas entradas desde un dispositivo de nivel de línea como otro mezclador, un reproductor de CD, una caja de ritmos, etc. La señal se enviará directamente a la mezcla de programa. Gire la perilla **Session In** ubicada en el panel superior para ajustar el nivel de volumen.
 - Salida Session (RCA):** Conecte estas salidas a otro mezclador, dispositivo de grabación, etc. La mezcla de programa se enviará a estas salidas. Gire la perilla **Session Out** ubicada en el panel superior para ajustar el nivel de volumen.
 - Entrada PH/CD de la bandeja (RCA):** Conecte estas entradas a una fuente de audio externa o a un giradiscos, reproductor de CD u otro dispositivo de nivel de línea. Recuerde ajustar el selector **PH/CD** correspondiente a la posición adecuada y ajustar la perilla de la **fuente de esa bandeja a PH/CD** para reproducir su señal de audio en dicha bandeja.
 - Selector PH/CD:** Ajuste este interruptor a la posición adecuada, en función del dispositivo conectado a las **entradas PH/CD** de la bandeja correspondiente. Si utiliza giradiscos de nivel fonográfico, ajuste este interruptor a **PH** para proporcionar la amplificación adicional necesaria para las señales de este nivel. Si está utilizando un dispositivo de nivel de línea, como un giradiscos de nivel de línea, reproductor de CD o muestreador, ajuste este interruptor a **CD**.
 - Phono Grounds:** Si está utilizando giradiscos de nivel fonográfico con cable de conexión a tierra, conecte dicho cable a estos terminales. Si se experimenta un zumbido grave, puede significar que sus giradiscos no están conectados a tierra.
- Nota:** Algunos giradiscos tienen el cable de conexión a tierra incorporado a la conexión RCA y, por lo tanto, no es necesario conectar nada al terminal de tierra.
- Entrada Aux de la bandeja (RCA):** Conecte estas entradas a una fuente de audio de nivel de línea externa. Recuerde ajustar la perilla de la **fuente de esa bandeja a Aux** para reproducir su señal de audio en dicha bandeja.
 - Entradas Mic 1-2 (XLR / 1/4 pulg. / 6,35 mm, TS):** Conecte micrófonos o dispositivos de nivel de línea a estas entradas mono. Sus señales de audio mono se dividen y encaminan directamente a la mezcla de programa estéreo y al canal de cue. Si prefiere una entrada de línea estéreo, puede utilizarse la **entrada Session**.
 - Selector Line/Mic:** Ajuste este interruptor a la posición adecuada, en función del dispositivo conectado a las **entradas Mic 1-2**. Si está utilizando un micrófono, ajuste este interruptor a **Mic**. Si está utilizando un dispositivo de nivel de línea, como un teclado o muestreador, ajuste este interruptor a **Line**.

- Puertos USB del Twelve/Controller (USB tipo A):** Utilice unos cables USB para conectar estos puertos USB a sus controladores como Twelve o un controlador MIDI USB estándar

Importante: No conecte unidades USB a estos puertos. Conmutar la perilla de la **fuerza de la bandeja** forzará la expulsión de la unidad del ordenador conectado, lo que podría dañar el contenido, por lo que debe evitarse.

- Puertos USB (USB tipo B):** Utilice unos cables USB para conectar estos puertos USB a puertos USB disponibles en su ordenador. Estas conexiones envían y reciben audio e información de controles MIDI desde y hacia el ordenador.

Nota: Asegúrese de haber descargado e instalado el panel de control de Rane desde dj.rane.com.

Panel frontal

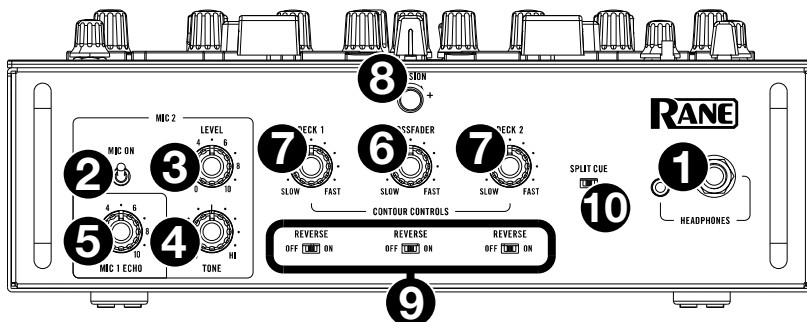

- Salidas para auriculares (1/4 pulg., 1/8 pulg. / 6,35 mm, 3,5 mm, TRS):** Conecte sus auriculares de 1/4 o 1/8 pulg. (6,35 o 3,5 mm) a esta salida para búsqueda del punto inicial (cueing) y monitoreo de la mezcla.
- Mic 2 On:** Cuando se coloca en **On** (Sí), la entrada **Mic 2** del panel trasero está activa y su señal de audio se encamina directamente a la mezcla de programa y la mezcla de cue. Cuando se coloca en **Off** (No), la entrada **Mic 2** se desactiva.
- Level del Mic 2:** Gire esta perilla para ajustar la ganancia de la entrada **Mic 2**.
- Tone del Mic 2:** Gire esta perilla para ajustar el balance de frecuencias bajas (graves) y altas (agudas) de la señal de audio procedente de la **entrada Mic 2**.
- Mic 1 Echo:** Gire esta perilla para ajustar la cantidad de efecto de eco en la señal de **entrada Mic 1**. Pulse el botón **Echo** del **Mic 1** en el panel superior para activar o desactivar este efecto.
- Perilla de contorno del crossfader:** Permite ajustar la pendiente de la curva del crossfader. Gire la perilla a la izquierda para una fusión suave (mezcla) o a la derecha para un corte abrupto (rayado). La posición central es un ajuste típico para actuaciones en clubes.
- Perillas de contorno del fader de canal:** Utilice esta perilla para ajustar la pendiente de las curvas del **fader de canal**. Gire la perilla a la izquierda para una fusión suave o a la derecha para un corte abrupto.
- Perilla de tensión:** Gire esta perilla para ajustar la tensión del **crossfader**. Gire la perilla hacia la izquierda para ablandar el crossfader y obtener una sensación más liviana y a la derecha para tensionarlo y obtener una sensación más pesada.
- Reverse del Fader:** Ajuste este interruptor a **On** para invertir la dirección (polaridad) del fader correspondiente. Ajuste el interruptor a **Off** para usar la polaridad del fader convencional.
- Split Cue:** Cuando el interruptor se coloca en la posición de **encendido** (derecha), se “divide” el audio de los auriculares de modo que el canal de cue se suma a mono y se envía al canal del auricular izquierdo mientras que la mezcla del programa se suma a mono y se envía al canal derecho. Cuando el interruptor se coloca en la posición de **apagado** (izquierda), el canal de cue y la mezcla del programa se “combinan”. En ambos casos, use la perilla **Cue Mix** en el panel superior para controlar la mezcla de las dos señales.

Funcionamiento

Generación de bucles

Cada una de las bandejas del Seventy está equipada con tres botones en el panel superior que se pueden utilizar para crear y modificar bucles fácilmente. Cada botón cuenta con una función primaria (impresa por encima del botón) y una función secundaria (impresa por debajo del mismo).

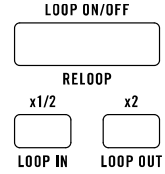

Para activar un bucle automático de una pista que se está reproduciendo en una bandeja, pulse el botón **Loop On/Off (Reloop)** de la bandeja. La longitud en barras del bucle dependerá del ajuste de tamaño de bucle actual de su software. Si el ajuste actual no refleja el tamaño de bucle que desea, puede modificarlo.

Para cambiar el tamaño del bucle automático, utilice el botón **x1/2 (Loop In)** para dividir la cantidad de barras a la mitad o el botón **x2 (Loop Out)** para duplicar el número de barras. El tamaño del bucle se puede modificar ya sea antes de activar el bucle o mientras está activo y reproduciéndose.

Para desactivar un bucle automático de una pista que se está reproduciendo en una bandeja, pulse el botón **Loop On/Off (Reloop)** de la bandeja.

Para activar el último buque utilizado de una bandeja, mantenga pulsado **Shift** y pulse el botón **Loop On/Off (Reloop)** de la bandeja correspondiente mientras la pista sobre la cual se realizó el bucle anteriormente aún se esté reproduciendo. Se repetirá nuevamente el bucle realizado sobre el mismo segmento de la pista que antes.

Para activar un bucle manual de una pista que se está reproduciendo en una bandeja, utilice los botones **x1/2 (Loop In)** y **x2 (Loop Out)**. Pulse el botón **x1/2 (Loop In)** para ajustar el punto de inicio del bucle y luego pulse el botón **x2 (Loop Out)** para ajustar el punto de finalización del mismo. Una vez ajustado del punto de finalización, el bucle comenzará a reproducirse automáticamente.

Para desactivar un bucle manual de una pista que se está reproduciendo en una bandeja, pulse el botón **Loop On/Off (Reloop)** de la bandeja.

Efectos

Con el Seventy se pueden activar efectos del software o los efectos Flex FX internos en una o ambas bandejas.

Cómo aplicar efectos sobre una bandeja

Para activar los efectos, ya sean internos o del software, sobre una bandeja, utilice el **conmutador de efectos** de la bandeja deseada. Mueva el conmutador a la posición hacia arriba para aplicar los efectos sobre una bandeja. Como alternativa, puede moverlo hacia abajo y luego soltarlo a fin de aplicar los efectos momentáneamente sobre la bandeja.

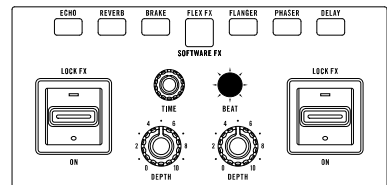

Para desactivar los efectos, ya sean internos o del software, sobre una bandeja, coloque el conmutador de efectos de la bandeja deseada en la posición central.

Para seleccionar si los conmutadores de efectos activan efectos internos o del software, pulse el botón de modo de efectos. Cuando se lo ajusta al modo Flex FX, el botón **FX Mode** se ilumina de color azul. Cuando se lo ajusta al modo de efectos del software, el botón se ilumina de color ámbar.

Nota: Si utiliza los efectos Flex FX internos, se puede activar un efecto, que se aplicará sobre ambas bandejas. Si utiliza los efectos del software Serato DJ Pro, puede superponer hasta tres efectos diferentes en cada bandeja. Si desea utilizar un único efecto de Serato DJ Pro sobre cada bandeja, ajuste el Serato DJ Pro al modo de efecto único. Si desea utilizar múltiples efectos de Serato DJ Pro sobre cada bandeja, ajuste el Serato DJ Pro al modo de efectos múltiples. Consulte el manual de Serato DJ Pro si necesita más ayuda con este proceso.

Para modificar el efecto de Flex que se aplica al estar en modo Flex FX, pulse el **botón de efectos** correspondiente (Echo, Reverb, Brake, Flanger, Phaser o Delay).

Para seleccionar/deseleccionar un efecto de Serato DJ Pro al estar en modo de efectos del software, pulse el **botón de efectos** correspondiente. Los **botones de efectos** que se encuentran a la izquierda del **botón de modo de efectos** corresponderá al banco A de efectos del software (direccionados por defecto hacia la bandeja 1), y los tres **botones de efectos** que se encuentran a la derecha de dicho botón se corresponderán con el banco B de efectos del software (direccionado por defecto hacia la bandeja 2). Los nombres de los efectos de Serato DJ Pro podrán visualizarse en la **pantalla** del Seventy.

Cómo modificar el efecto de Serato DJ Pro que se aplica sobre una bandeja en el modo de efectos del software:

1. Mantenga pulsado **Shift** y luego pulse el **botón de efectos** correspondiente al efecto deseado. El **botón de efectos** parpadeará.
2. Gire la **perilla de parámetros** para desplazarse por los efectos.
3. Cuando visualiza el efecto que desea aplicar, pulse la **perilla de parámetros**. El **botón de efectos** dejará de parpadear.

Cómo editar efectos en vivo sobre una bandeja

La **pantalla** de visualización principal mostrará el tiempo del efecto para cada bandeja, el cual coincidirá de forma automática con el tempo de la canción que se está reproduciendo en la bandeja (a menos que haya modificado manualmente este ajuste como se describe a continuación). La **pantalla** también mostrará la división de beats del efecto y el nivel de profundidad para cada bandeja.

Para **modificar la bandeja que queda en foco en la pantalla**, pulse el **joystick de efectos** hacia la izquierda y la derecha. El campo del tiempo del efecto para la bandeja que está en foco quedará resaltado.

Para **editar el tempo del efecto de una bandeja**, gire la **perilla de parámetros** o pulse el **botón Tap** a una velocidad según el BPM deseado mientras la bandeja está en foco en la **pantalla**.

Nota: Una vez que haya editado manualmente el tempo del efecto de una bandeja, el ajuste no se reiniciará por más que se cargue una nueva canción en la bandeja. Para hacer que el tempo del efecto de una bandeja vuelva de forma automática a coincidir con el tempo de la pista cargada en la bandeja, pulse la **perilla de parámetros** o mantenga pulsado el **botón Tap** durante tres segundos mientras la bandeja está en foco en la **pantalla**.

Para **editar la división de beats del efecto de una bandeja**, pulse el **joystick de efectos** hacia arriba o hacia abajo mientras la bandeja está en foco en la **pantalla**.

Para **aumentar o disminuir el nivel de profundidad del efecto de una bandeja**, gire la **perilla de profundidad** de la bandeja deseada.

Para editar el parámetro de un efecto de Flex estando en modo de Flex FX:

1. Mantenga pulsado **Shift** y pulse el **botón de efectos** del efecto deseado. Esto lo llevará a la **pantalla** de visualización de parámetros de efectos de Flex.
2. Resalte el parámetro que desea ajustar con el **joystick de efectos**.
3. Gire la **perilla de parámetros** para ajustar el parámetro.
4. Pulse la **perilla de parámetros** para regresar a la **pantalla** de visualización principal.

Nota: Los cambios realizados desde la pantalla de visualización de parámetros de efectos de Flex no se guardarán al apagar el Seventy. Para aprender a modificar los parámetros predeterminados del Flex FX consulte **Menú de ajustes**.

Modos de pads

Este capítulo describe los distintos modos de pads. Cada bandeja tiene ocho pads, los cuales siempre están en uno de estos modos, y los pads de cada bandeja pueden estar en un modo diferente. Pulse uno de los botones de **modo de pads** para entrar al modo de pad correspondiente en esa bandeja. Cada uno de los botones de modo de pads alterna entre dos modos con cada pulsación. Al entrar a un modo de pad primario, el botón de **modo de pad** correspondiente se iluminará con su color primario. Al entrar a un modo de pad secundario, el botón de **modo de pad** correspondiente se iluminará de color blanco, mientras que los otros botones de **modo de pad** se iluminarán de color rojo.

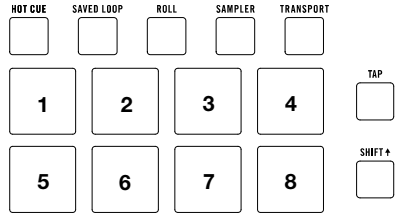

Cue

En el modo de cue, cada pad asigna un punto de cue rápido o hace que la pista vuelva a ese punto de cue rápido.

Para entrar al modo de cue, pulse **Cue** de modo que se ilumine en **blanco** (con los otros botones de modo de pad iluminados con sus colores primarios).

Para asignar un punto de cue rápido, pulse un **pad apagado** en el punto deseado de su pista. El pad se iluminará cuando se lo asigne (con el color correspondiente, si está disponible).

Para saltar a un punto de cue rápido, pulse un **pad iluminado**.

Para borrar un punto de cue rápido asignado, pulse **Shift +** y el pad correspondiente.

Reproducción de tonos

En el modo de reproducción de tonos, cada pad reproduce la pista desde un punto de cue rápido en una transposición diferente (ajutable por semitonos). El paquete de expansión para DJ Serato Pitch 'n Time debe estar instalado para poder utilizar este modo. Consulte **Cue** para aprender cómo asignar puntos de cue rápidos.

Nota: Se incluye una tarjeta de descarga con número de serie Serato Pitch 'n Time con su Seventy.

Para entrar al modo de reproducción de tonos, pulse **Cue** de modo que se ilumine en **blanco** (con los otros botones de **modo de pad** iluminados de color rojo).

Para seleccionar el punto de cue rápido que desea utilizar, pulse **Shift** y un **pad tenuemente iluminado**.

Para seleccionar el rango de transposiciones que utilizará el pad, use los botones **Parameter** (consulte los diagramas aquí detallados).

Para ajustar el tono de la pista actual hacia arriba o hacia abajo, pulse **Shift** y los botones **Parameter** respectivamente.

Para reproducir la pista desde el punto de cue rápido, pulse un **pad iluminado**. Cada pad corresponde a una transposición específica (por semitonos), en función del rango de transposición actual (consulte los diagramas aquí detallados). El pad sin transposición (el tono original) estará iluminado en blanco.

Bucles guardados

En el modo de bucle guardado, cada pad ejecuta un bucle anteriormente guardado en su software.

Para entrar al modo de bucle guardado, pulse **Saved Loop** de manera que se ilumine de color **azul oscuro**.

Para reproducir un bucle, pulse un **pad iluminado**. Los ocho pads de cada bandeja se corresponderán con los bucles guardados 1-8 en su software y el color de cada pad se corresponderá con el color asignado a cada bucle en su software.

Para reiniciar el bucle que se está reproduciendo actualmente, pulse **Shift** y el correspondiente **pad iluminado**.

Para duplicar o dividir a la mitad la longitud de un bucle, pulse los botones **Parameter**.

Para cambiar el bucle hacia atrás o hacia adelante, pulse **Shift** y los botones **Parameter**.

Arriba

+4 semitonos	+5 semitonos	+6 semitonos	+7 semitonos
0 (tono original)	+1 semitono	+2 semitonos	+3 semitonos

Medio

0 (tono original)	+1 semitono	+2 semitonos	+3 semitonos
-4 semitonos	-3 semitonos	-2 semitonos	-1 semitono

Abajo

-3 semitonos	-2 semitonos	-1 semitono	0 (tono original)
-7 semitonos	-6 semitonos	-5 semitonos	-4 semitonos

1 Bucle guardado 1	2 Bucle guardado 2	3 Bucle guardado 3	4 Bucle guardado 4
5 Bucle guardado 5	6 Bucle guardado 6	7 Bucle guardado 7	8 Bucle guardado 8

Voltear

Si ha comprado el Serato Flip Expansion Pack, puede acceder al control Flip pulsando **Saved Loop** de modo que se ilumine en **blanco**. Si no ha comprado el Flip Expansion Pack, esta característica estará disponible como un modo de pad personalizado.

En este modo, los pads **apagados** no tienen un flip asignado. Los pads encendidos con luz **azul** tienen un flip asignado pero no se están reproduciendo, los encendidos con luz **anaranjada** tienen un flip asignado y se están reproduciendo en ese momento.

1 Flip 1	2 Flip 2	3 Flip 3	4 Flip 4
5 Flip 5	6 Flip 6	7 Sin Función	8 Sin Función

Para asignar un flip a un pad, presione un pad **apagado (1-6)**.

Para reproducir un flip asignado, pulse el pad **iluminado en azul** correspondiente (1-6).

Para detener inmediatamente la reproducción de un flip, mantenga pulsado **Shift▲** y presione el pad **iluminado en naranja** correspondiente (1-6).

Para comenzar la grabación de un flip, pulse el botón **Parameter ◀** izquierdo correspondiente.

Para volver al comienzo del flip seleccionado, pulse el botón **Parameter ▶** derecho correspondiente.

Para conmutar el bucle de la ranura del flip, mantenga pulsado **Shift▲** y pulse el botón **Parameter ◀** izquierdo.

Para activar y desactivar la ranura del flip, mantenga pulsado **Shift▲** y pulse el botón **Parameter ▶** derecho.

Redoble

En el modo de redoble, cada pad dispara un redoble de bucle momentáneo. Al soltar el pad, se detiene el redoble del bucle y se retoma la reproducción normal donde se encontraría el cabezal de reproducción si no se hubiese disparado el redoble del bucle (es decir, como si la pista se hubiese estado reproduciendo en avance todo el tiempo).

Nota: Desactive **Show Beat Jump Controls** (Mostrar controles de salteo de beats) en el menú **Setup** de Serato para acceder a 8 bucles enrollados a la vez. También puede ver y editar los tamaños de bucles configurados en el software.

Para entrar al modo de redoble, pulse **Roll** de modo que se ilumine en color **agua**.

Para disparar un redoble de bucle, mantenga pulsado un **pad**.

Para cambiar cuáles son las ocho longitudes de bucles con retorno que se muestran (en el software), pulse cualquiera de los botones **Parameter ◀/▶**. La disposición de los pads cambiará para que coincida.

Para desplazar el bucle con retorno hacia atrás o hacia adelante, pulse **Shift▲** y los botones **Parameter ◀/▶**, respectivamente.

Muestreador

En el modo de muestreador, los pads controlan el muestreador del software. Cada uno de los **pads** dispara un muestreador a un volumen especificado (puede asignar la muestra y su volumen en el software).

Para entrar al modo de muestreador, pulse **Sample** de modo que se ilumine en **púrpura**.

Para asignar una muestra, resalte primero la muestra deseada en su biblioteca. Luego mantenga pulsado **Shift** y presione el pad correspondiente a una ranura vacía del muestreador. El volumen de la ranura del muestreador se puede ajustar en Serato.

Para reproducir una muestra, pulse un **pad iluminado**. El pad parpadeará mientras se reproduce la muestra.

Para detener la reproducción de una muestra, pulse **Shift** y un **pad** mientras se reproduce.

Para recorrer los bancos de muestras, pulsa los botones **Parameter** ◀/▶.

Para recorrer las salidas del muestreador, pulse **Shift** y los botones **Parameter** ◀/▶.

Serato Sample

Si está utilizando el plugin Serato con una DAW compatible, puede utilizar el Seventy para controlar el plugin. Los 16 **pads de actuación** del Seventy se corresponderán con los 16 pads del plugin, permitiéndole utilizar los pads del Seventy para crear y ejecutar cues.

Para entrar al modo de Serato Sample, pulse **Sample** de manera que se ilumine de color **blanco**.

Transporte

En el modo de control de transporte, los pads se corresponden con los distintos controles de transporte. El software entrará automáticamente en el modo interno cuando haga esto (si está utilizando un controlador Twelve con Seventy, el software siempre estará en el modo interno).

Para entrar al modo de transporte, pulse **Transport** de modo que se ilumine en **verde**.

Inflexión de pitch -	Inflexión de pitch +	Fader de pitch -	Fader de pitch +
Keylock INT/REL	Sync	Cue	▶

Para doblar el tono hacia abajo momentáneamente, pulse el **pad 1**.

Para doblar el tono hacia arriba momentáneamente, pulse el **pad 2**.

Para mover el fader del tono hacia abajo, pulse el **pad 3**.

Para mover el fader del tono hacia arriba, pulse el **pad 4**.

Para activar o desactivar Keylock, pulse el **pad 5**.

Para cambiar entre el modo interno (INT) y el modo relativo (REL), pulse **Shift** y el **pad 5**. (Cambiar al modo relativo le permite reanudar el control de la reproducción con vinilos de control o CD de control).

Para activar Sync, pulse el **pad 6**. Pulse **Shift** y el **pad 6** para desactivar la sincronización.

Para saltar el punto de cue, pulse el **pad 7**.

Para reproducir o poner en pausa la pista, pulse el **pad 8**.

Conjuntos de pads personalizados

El Seventy viene con dos modos de pad personalizables. Para estos modos, se puede utilizar la característica de mapeo MIDI del Serato DJ Pro para programar los **pads de actuación** de manera que ejecuten las funciones de su preferencia.

Para entrar a un modo de pad personalizado, pulse **Roll** o **Transport** de manera que el botón se ilumine de color **blanco** (con todos los demás botones de **modo de pad** iluminados de color **rojo**).

Para crear un conjunto de pads personalizados:

1. Estando conectado al Serato DJ Pro, asegúrese de que el Seventy haya ingresado a uno de los dos modos de pad personalizados (como se describió anteriormente).
2. En Serato DJ Pro, abra el menú **Setup** y seleccione **MIDI**.
3. Seleccione Seventy y asegúrese de que **Allow Serato DJ Hardware Remapping** esté activado. Cierre la ventana Setup.
4. En la ventana principal de Serato DJ Pro, haga clic en el botón **MIDI** de la parte superior de la pantalla para iniciar el mapeo.
5. Haga clic en una característica de Serato DJ Pro y, a continuación, toque o mueva un control de su hardware para mapear la característica en ese control.

Consulte el manual de Serato DJ Pro para obtener más información sobre el mapeo MIDI.

Menú de ajustes

El Seventy viene con diversos ajustes que se pueden editar y guardar a fin de personalizar el funcionamiento del mezclador. Los ajustes se pueden editar en el menú de ajustes, el cual puede visualizarse en la **pantalla**.

Navegación por el menú de ajustes

Para entrar o salir del menú de ajustes en la pantalla, mantenga pulsado **Shift** y pulse el botón **Tap**.

Para resaltar páginas o ajustes en el menú, mueva el **joystick de efectos** hacia arriba y abajo.

Para seleccionar páginas en el menú, pulse la **perilla de parámetros**.

Para regresar una página en el menú, mueva el **joystick de efectos** a la izquierda.

Para editar los ajustes que se encuentran en una de las páginas del menú, gire la **perilla de parámetros** mientras el ajuste está resaltado.

Para guardar los cambios realizados a un ajuste, pulse la **perilla de parámetros** mientras el ajuste está resaltado.

Menú de opciones

El menú de ajustes contiene las siguientes páginas y opciones:

Mixer Settings: Seleccione esta página para modificar los ajustes de algunos de los controles de audio del mezclador.

- **Audio Out** (Salida de audio): Seleccione esta opción para editar los ajustes de la **salida principal** y **Mix Pan**.
- **Deck 1 y Deck 2 Settings:** Seleccione estas opciones para editar los ajustes de **Phono 1/2 Sensitivity**, **EQ XOver 1/2**, y **Deck 1/2 Pan**.

Nota: Ajuste la **Phono Sensitivity** sensibilidad fonográfica según los ajustes recomendados por el fabricante de su cápsula.

- **Filter Setup** (Configuración del filtro): Seleccione esta opción para editar **Deck 1/2 Resonance** (Resonancia de Deck 1/2), la frecuencia de corte de la posición LOW de las perillas del filtro (**Low Pass Min**) (Mínimo del pasabajos) o la frecuencia de corte de la posición HI de las perillas del filtro (**High Pass Max**) (Máximo del pasaaaltos).
- **Pad Setup**: Seleccione esta opción para editar los ajustes de **sensibilidad del pad**:
- **Headphone Setup**: Seleccione esta opción para editar el ajuste de **tono** de los auriculares.
- **Mic 1 Setup (Configuración del micrófono 1)**: Seleccione esta opción para editar la magnitud de realimentación del eco del micrófono (**Mic 1 Echo Fdbk**), el umbral de atenuación del micrófono (**Mic 1 Duck Thresh**), el tiempo de retención de la atenuación (**Mic 1 Duck Hold**) o la señal del micrófono 1 (**Mic 1 Clean Feed**).

Nota: Cuando la **salida limpia** está **activada**, el **micrófono 1** no enviará audio mientras se grabe en Serato DJ Pro.

- **Restore Defaults**: Seleccione esta opción para restaurar todos los ajustes de los controles de audio del mezclador a sus valores predeterminados de fábrica.

Cut-In Adjust: Seleccione esta opción para abrir el menú de configuración Cut-In Adjust. Esto controla la cantidad de espacio muerto entre las posiciones cerrada y abierta de un fader.

Flex FX: Seleccione esta opción para ver y editar los ajustes de Flex FX internos.

- **Beats Mult.:** Seleccione esta opción para determinar los incrementos en que se pueden ajustar las temporizaciones de Flex FX.
 - En modo **Extended** (Extendido), puede ajustar Flex FX a las temporizaciones estándar que varían de 1/32 a 32 beats y también como variantes de puntillo y triplete de cada una de estas temporizaciones.
 - En modo **Simple**, que es el predeterminado, puede ajustar los beats de Flex FX solo a las temporizaciones estándar (no a temporizaciones de triplete y puntillo).
 - En modo **No Dotted** (Sin puntillo), los beats de Flex FX incluyen temporizaciones estándar y de triplete, pero no temporizaciones de puntillo.
 - En modo **No Triplet** (Sin triplete), los beats de Flex FX incluyen temporizaciones estándar y de puntillo, pero no temporizaciones de triplete.
- **Echo, Reverb, Brake, Flanger, Phaser y Delay**: Seleccione una de estas páginas para editar los parámetros de un efecto de Flex. Cuando guarde aquí un cambio realizado al parámetro de un efecto, se convertirá el ajuste predeterminado cada vez que active el efecto. Los parámetros de los efectos también se pueden modificar desde la **pantalla** de visualización de parámetros de efectos de Flex, pero únicamente los cambios realizados desde esta página del menú se guardarán al apagar el Seventy. Consulte [Efectos](#) para obtener instrucciones sobre cómo utilizar la **pantalla** de visualización de parámetros de efectos de Flex.
- **Restore Defaults**: Seleccione esta opción para restaurar todos los ajustes del **Flex FX** a sus valores predeterminados de fábrica.

Instant Doubles Button Mode: Seleccione esta opción para determinar el modo predeterminado para el botón **Instant Doubles** de cada bandeja:

- **Instant Doubles**: Estando en este modo, pulse el botón para cargar la pista de la bandeja en la otra bandeja.
- **Sync**: Estando en este modo, pulse el botón para sincronizar automáticamente el tempo de la bandeja con el de la otra bandeja. Mantenga pulsado **Shift▲** y pulse este botón para desactivar la sincronización.
- **Silent Cue**: Estando en este modo, pulse este botón para silenciar la bandeja. Para anular el silenciamiento de la bandeja, mantenga pulsado **Shift▲** y pulse este botón.

Nota: Si una bandeja se encuentra silenciada cuando se selecciona un cue rápido con uno de los **pads de actuación** de la bandeja, esta anulará su silenciamiento automáticamente cuando el audio en cue comience a reproducirse.

Factory Reset: Seleccione esta opción para restaurar todos los ajustes del Seventy a sus valores predeterminados de fábrica.

Panel de control

El panel de control de Rane le permite modificar los ajustes de su mezclador Seventy y guardar y cargar dichos ajustes en un archivo de configuración (.r72) en su ordenador. El uso de archivos de configuración le permite mantener diversas configuraciones de control diferentes para usar en diferentes situaciones.

Para administrar los archivos de configuración, navegue hasta la sección **Settings** (Ajustes) del panel de control de Rane, debajo de la pestaña **General**.

- **Load** (Cargar): Seleccione esta opción para localizar y cargar un archivo de configuración de Seventy (.r72) en su ordenador al panel de control.
- **Save** (Guardar): Seleccione esta opción para guardar los ajustes del mezclador en su ordenador como un archivo de configuración de Seventy (.r72).

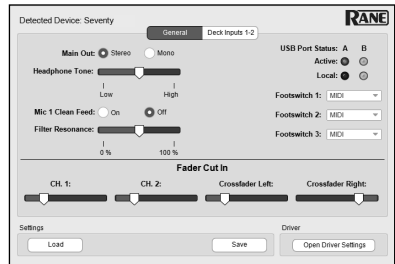

También puede utilizar Rane Control Panel para calibrar los faders de su Seventy:

1. Asegúrese de que su Seventy esté encendido y conectado a un puerto disponible en su ordenador utilizando un cable USB.
2. Abra Rane Control Panel.
3. Acceda a **File > Fader Calibration** (Archivo > Calibración de fader).
4. Siga las instrucciones en pantalla para seleccionar el fader y calibrarlo. Se le notificará una vez que la calibración haya sido exitosa.

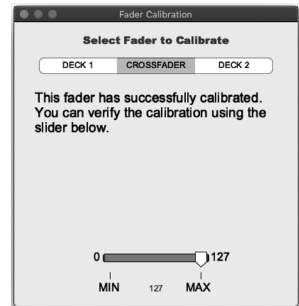

Guide d'utilisation (Français)

Présentation

Merci d'avoir fait l'acquisition du Seventy. Chez Rane DJ, nous savons à quel point la musique est importante pour vous. C'est pourquoi nous concevons nos produits avec une seule chose en tête — faire de votre performance la meilleure qui soit.

Contenu de la boîte

Seventy

Câble d'alimentation

2 vinyles de contrôle Serato NoiseMap™

2 CD de contrôle Serato NoiseMap™

Carte de téléchargement avec numéro de série pour le logiciel Serato Pitch 'n Time

2 câbles USB

Autocollants Rane

Guide d'utilisation

Consignes de sécurité et informations concernant la garantie

Assistance

Pour les toutes dernières informations concernant la documentation, les spécifications techniques, la configuration requise, la compatibilité et l'enregistrement du produit, veuillez visiter dj.rane.com.

Pour de l'assistance supplémentaire, veuillez visiter dj.rane.com/support.

Démarrage

Les éléments qui ne figurent pas dans [Présentation > Contenu de la boîte](#) sont vendus séparément.

1. Visitez le site dj.rane.com et ouvrez une session. (Si c'est votre premier produit Rane, vous devez d'abord créer un compte.) À partir de votre compte, enregistrez la Seventy et téléchargez le logiciel Rane Control Panel.

Pour les utilisateurs Windows : Le logiciel Rane Control Panel contient des pilotes requis pour Windows.

2. **IMPORTANT :** De temps à autre, il est possible que nous mettions à jour le progiciel de la Seventy afin d'améliorer sa performance. Veuillez visiter le site dj.rane.com afin de vérifier s'il y a des mises à jour disponibles pour le progiciel, en particulier après une mise à jour de logiciel, car les mises à jour de progiciel peuvent être destinées à supporter les nouvelles fonctionnalités du logiciel).
3. Visitez le site serato.com et téléchargez la toute dernière version du logiciel Serato DJ Pro.
4. En utilisant des câbles USB, reliez les ports USB de la Rane Twelve (si utilisée) ou d'autres contrôleurs MIDI USB aux **ports USB Twelve/Controller** de la Seventy.
5. Reliez les sources d'entrée audio (microphones, platines vinyle, etc.) à la Seventy.
6. Reliez les sources de sortie audio (casques, amplificateurs de puissance, enceintes, etc.) à la Seventy.
7. Branchez tous les appareils à des prises secteurs, puis les mettre sous tension dans l'ordre approprié :
 - Lors de la mise en marche, commencez par allumer (1) les sources d'entrée, (2) la Seventy, puis (3) les appareils de sortie.
 - Pour mettre hors tension, commencez par fermer (1) les appareils de sortie, (2) la Seventy, puis (3) les sources d'entrée.
8. En utilisant un câble USB, reliez le port USB de la Seventy au port de votre ordinateur. Lancez le logiciel Serato DJ Pro, puis laissez libre cours à votre imagination ! Pour plus d'informations sur l'utilisation de Serato DJ Pro avec la Seventy, visitez le site support.serato.com et sélectionnez **Rane Seventy**.

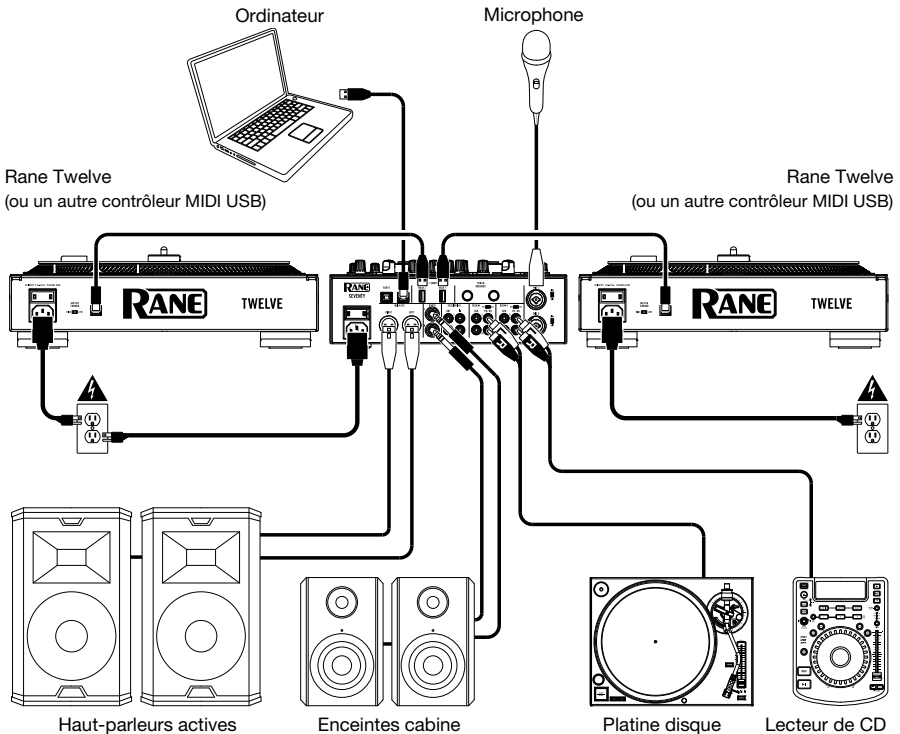

Caractéristiques

Panneau supérieur

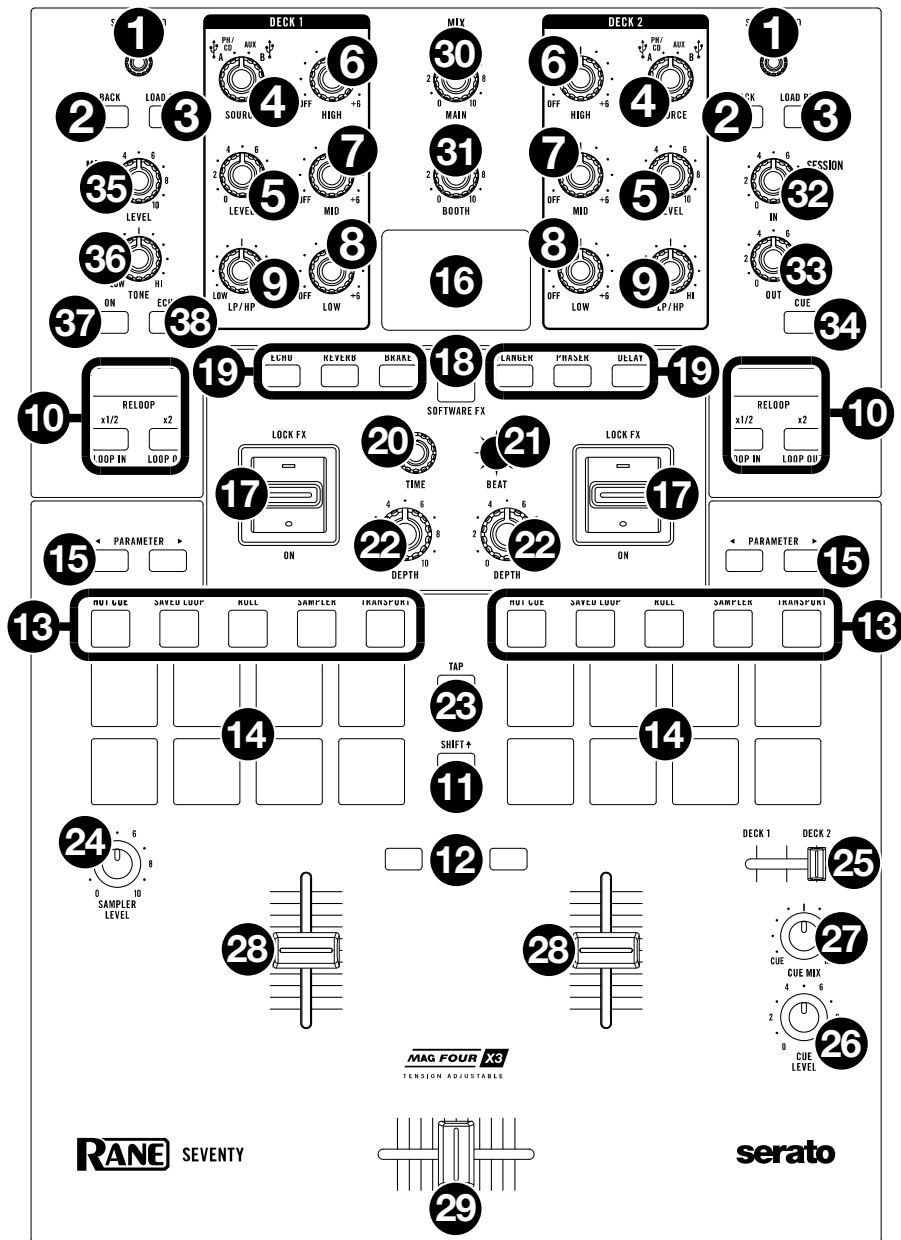

1. **Load/Scroll** : Tourner ce bouton permet de parcourir les listes et l'enfoncer permet de sélectionner un des items ou de charger la piste sélectionnée sur le module.
Astuce : Appuyer deux fois rapidement permet de charger la même piste sur les deux modules (« double instantané »).
2. **Back** : Cette touche permet de revenir à la fenêtre précédente. En mode Library View, cette touche permet d'accéder aux niveaux précédents de la bibliothèque.
 Maintenir la touche **Shift** ↑ enfoncée puis appuyer sur cette touche permet de parcourir les fenêtres Files, Browse, Prepare et History du logiciel Serato DJ Pro.
3. **Load Prep** : Appuyer sur cette touche permet de charger la piste sélectionnée dans la fenêtre de préparation.
 Maintenir la touche **Shift** ↑ enfoncée tout en appuyant sur cette touche permet d'afficher la fenêtre de préparation dans Serato DJ Pro.
4. **Sélecteur de source** : Ce bouton permet de sélectionner la source audio pour le canal : **USB A** ou **B** (une piste qui joue sur ce niveau dans le logiciel), **PH/CD** (un appareil relié à l'**entrée PH/CD** du module sur le panneau arrière) ou **Aux** (un appareil relié à l'**entrée Aux** du module sur le panneau arrière).
Remarque : Si vous sélectionnez **PH/CD**, réglez les sélecteurs **PH/CD** sur le panneau arrière correctement.
Remarque : Les commandes d'un module transmettent des données MIDI seulement lorsque son sélecteur de source est réglé sur **USB A** ou **B**.
5. **Level** : Ce bouton permet de définir le niveau de pré-égalisation pré-atténuation du canal correspondant. Le vumètre à côté du bouton indique le niveau du signal. Diminuez le réglage s'il atteint la partie **rouge** (écrêtage).
6. **High** : Ce bouton permet d'ajuster le réglage des hautes fréquences du module.
7. **Mid** : Ce bouton permet d'ajuster le réglage des moyennes fréquences du module.
8. **Low** : Ce bouton permet d'ajuster le réglage des basses fréquences du module.
9. **LP/HP** : Ce bouton permet de régler le filtre appliqué au canal. Tourner le bouton vers la gauche permet d'appliquer un filtre passe-bas et tourner le bouton vers la droite permet d'appliquer un filtre passe-haut. Régler ce bouton sur la position centrale (12 h) permet de désactiver les filtres.
Astuce : Par défaut, les filtres coupent entièrement les sons, mais vous pouvez régler les fréquences de coupure en cliquant sur **Remarque** : Toutes les commandes d'égalisation peuvent être coupées.
10. **Commandes de bouclage** : Les touches **Loop On/Off (Reloop)**, **x1/2 (Loop In)** et **x2 (Loop Out)** permettent de boucler des segments de la piste en cours de lecture sur la platine correspondante. Veuillez consulter la section **Fonctionnement > Bouclage** afin d'en savoir plus sur la création de boucles.
11. **Shift** : Maintenir cette touche enfoncée permet d'accéder aux fonctions secondaires des autres commandes de la Seventy.
12. **Touches Instant Doubles** : Appuyer sur la touche **Instant Doubles** d'un module permet de charger la piste sur ce module sur l'autre module ; le curseur de lecture sera à la même position sur les deux modules. Si vous souhaitez que ces touches exécutent les fonctions Sync ou Silent Cue, vous pouvez modifier le mode des touches à partir du menu des paramètres de la Seventy. Veuillez consulter la section **Fonctionnement > Menu des paramètres** afin d'en savoir plus sur les différents modes de fonctionnement des touches et comment les personnaliser.
13. **Touches des modes de fonctionnement des pads** : Ces touches permettent d'accéder au mode de fonctionnement des pads correspondant. Appuyer une fois permet d'accéder au mode de fonctionnement principal (indiqué au-dessus de la touche), et appuyer une seconde fois permet d'accéder au mode de fonctionnement secondaire. Veuillez consulter la section **Fonctionnement > Modes de fonctionnement des pads** afin d'en apprendre plus sur le fonctionnement des pads pour chaque mode.
14. **Pads** : Ces pads ont différentes fonctions selon le mode de fonctionnement sélectionné et le module sélectionné. Utilisez les **touches des modes de fonctionnement des pads** pour sélectionner un mode. Ces pads sont sensibles à la dynamique (en certains modes seulement), robustes et faciles à jouer. Veuillez consulter la section **Fonctionnement > Modes de fonctionnement des pads** afin d'en apprendre plus sur le fonctionnement des pads pour chaque mode.
15. **Parameter** ◀/▶ : Ces touches permettent d'utiliser les différentes fonctions de chaque mode de fonctionnement des pads. Maintenir la touche **Shift** ↑ enfoncée tout en appuyant sur ces touches permet d'accéder aux paramètres secondaires.

16. **Écran** : L'écran principal affiche les paramètres personnalisables pour les effets logiciels et les effets internes (Flex FX). L'écran peut également être utilisé pour accéder et modifier les paramètres de la console de mixage. Veuillez consulter les sections [Fonctionnement > Effets](#) et [Fonctionnement > Menu des paramètres](#) afin d'en savoir plus.
17. **Interrupteur Effects** : Pousser cet interrupteur vers le haut permet d'activer les effets logiciel et les effets internes (Flex FX) de la Seventy ; l'interrupteur demeure verrouillé dans cette position. Pousser l'interrupteur vers la position centrale permet de désactiver les effets.
Pousser et maintenir cet interrupteur vers le bas permet d'activer les effets logiciel et les effets internes (Flex FX) de la Seventy momentanément ; l'interrupteur retourne à la position centrale.
Remarque : Les interrupteurs Effect peuvent être enlevés et tournés de 180° selon votre préférence.
18. **Touche du mode d'effet** : Cette touche permet de déterminer si les **interrupteurs d'effets** activent les effets internes (Flex FX) de la Seventy ou les effets logiciels. En mode Flex FX, la **touche du mode d'effet** devient bleue. En mode effets logiciels, la **touche du mode d'effet** devient ambre.
19. **Touches d'effet** : Ces touches permettent de sélectionner ou de désélectionner les effets qui seront activés par les **interrupteurs d'effets**.
20. **Bouton des paramètres** : Ce bouton permet de modifier les paramètres d'effet et les paramètres du menu. Lors de la modification des paramètres du menu, appuyer sur ce bouton permet de sauvegarder les modifications apportées au paramètre.
21. **Levier de commande des effets** : Ce levier peut être déplacé de bas en haut et de gauche à droite afin de parcourir les paramètres d'effet et les paramètres du menu.
22. **Depth** : Ce bouton permet de régler l'équilibre traité/non traité de l'effet interne (Flex FX) sur ce module.
23. **Touche Tap** : Cette touche permet de régler manuellement le tempo de l'effet pour le module sélectionné à l'**écran** en tapant deux fois ou plus au BPM souhaité. Maintenir la touche **Tap** pendant trois secondes afin de réinitialiser le tempo de l'effet pour qu'il corresponde automatiquement au tempo du logiciel.
Maintenir la touche **Shift** enfoncée tout en appuyant sur la touche **Tap** pour afficher le menu des paramètres de la Seventy.
24. **Sampler Level** : Ce bouton permet d'ajuster le volume de l'échantillonneur logiciel.
25. **Curseur de pré-écoute** : Déplacer le curseur vers la gauche ou vers la droite permet de déterminer lequel des deux modules est transmis au canal de pré-écoute. Lorsque le curseur est au centre, l'audio provenant des deux modules est transmis au canal de pré-écoute.
26. **Cue Level** : Ce bouton permet d'ajuster le volume du canal de pré-écoute.
27. **Cue Mix** : Ce bouton permet d'ajuster le mix entre le canal de pré-écoute et le mix du programme des **sorties casque**. Lorsqu'il est réglé complètement à gauche, seul le canal de pré-écoute est entendu. Lorsqu'il est réglé complètement à droite, seul le mix du programme est entendu.
28. **Curseur du canal** : Ce bouton permet d'ajuster le volume du module correspondant.
29. **Crossfader** : Déplacez ce curseur afin de mélanger les signaux des modules.
30. **Main** : Ce bouton permet d'ajuster le volume de sortie des **sorties principales**. Les vumètres à côté du bouton indiquent le niveau du signal. Diminuez le réglage s'il atteint la partie **rouge** (écrêtage).
31. **Booth** : Ce bouton permet d'ajuster le volume de sortie des **sorties cabine**.
32. **Session Out** : Ce bouton permet d'ajuster le volume de sortie des **sorties Session**.
33. **Session In** : Ce bouton permet d'ajuster le volume de sortie des **entrées Session**.
34. **Cue** : Cette touche permet d'acheminer le signal des **entrées Session** au canal de pré-écoute. La touche s'allume lorsque cette fonction est activée.
35. **Mic 1 Level** : Ce bouton permet d'ajuster le gain de l'**entrée Mic 1**.
36. **Mic 1 Tone** : Ce bouton permet d'ajuster le réglage des basses et hautes fréquences du signal provenant de l'**entrée Mic 1**.
37. **Mic 1 On/Duck** : Cette touche permet d'activer et de désactiver l'**entrée Mic 1** sur le panneau arrière. Maintenir cette touche enfoncée pendant 2 secondes permet d'activer la fonction « ducking », ce qui réduit le volume de toutes les autres entrées de 10 dB. La touche clignote lorsque cette fonction est activée. Appuyer une deuxième fois sur la touche permet de désactiver cette fonction et l'**entrée Mic 1**. Le seuil du volume et la durée d'atténuation du signal du microphone peuvent être modifiés à partir du menu des paramètres. Veuillez consulter la section [Fonctionnement > Menu des paramètres](#) afin d'en savoir plus.
38. **Mic 1 Echo** : Cette touche permet d'activer ou de désactiver l'effet d'écho du signal de l'**entrée Mic 1**. Le bouton **Mic 1 Echo** sur le panneau avant permet d'ajuster la quantité d'effet. La quantité d'effet Larsen (feedback) pour la fonction d'écho du microphone peut être modifiée à partir du menu des paramètres. Veuillez consulter la section [Fonctionnement > Menu des paramètres](#) afin d'en savoir plus.

Panneau arrière

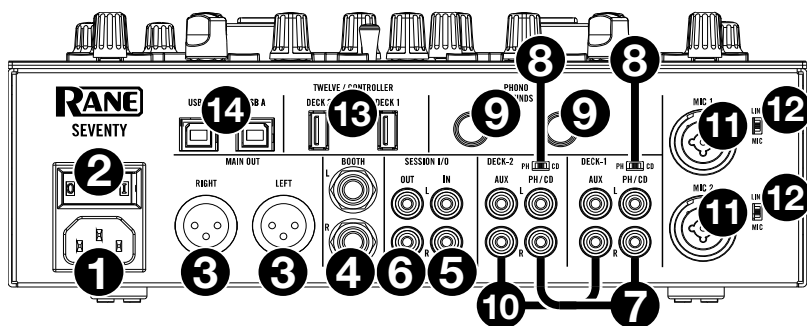

- Entrée d'alimentation** : Alors que la Seventy est hors tension, utilisez le câble d'alimentation fourni pour brancher l'entrée d'alimentation à une prise secteur.
 - Interrupteur d'alimentation** : Cet interrupteur permet de mettre la Seventy sous et hors tension. Veillez à mettre la Seventy sous tension uniquement **après** avoir raccordé tous les appareils d'entrée et avant de mettre les amplificateurs et enceintes sous tension. Veillez à mettre les amplificateurs et les enceintes hors tension **avant** de mettre la Seventy hors tension.
 - Sorties Main (XLR)** : Ces sorties permettent de brancher des enceintes ou un système d'amplification. Le niveau du signal de ces sorties est commandé par le bouton **Master** du panneau supérieur.
 - Sorties Booth (6,35 mm, TRS)** : Ces sorties permettent de brancher des enceintes cabine ou un système d'amplification. Le niveau du signal de ces sorties est commandé par le bouton **Booth** du panneau supérieur.
 - Entrées Session (RCA)** : Ces entrées permettent de brancher la sortie à niveau ligne d'un appareil à niveau ligne comme une autre console de mixage, un lecteur CD, un module de percussion, etc. Le signal sera transmis directement au mix du programme. Le niveau du signal de ces sorties est commandé par le bouton **Session In** du panneau supérieur.
 - Sorties Session (RCA)** : Ces sorties permettent de brancher une autre console de mixage, un appareil d'enregistrement, etc. Le mix du programme sera transmis à ces sorties. Le niveau du signal de ces sorties est commandé par le bouton **Session Out** du panneau supérieur.
 - Entrée PH/CD (RCA)** : Ces entrées permettent de brancher des sources audio externes comme une platine vinyle, un lecteur CD ou un autre appareil à niveau ligne. Le sélecteur **PH/CD** du module doit être réglé en fonction de l'appareil branché et le **sélecteur de source** doit être réglé sur **PH/CD** afin que le signal du module puisse être joué.
 - Sélecteur PH/CD** : Ce sélecteur permet de sélectionner le niveau du signal approprié selon l'appareil branché aux **entrées PH/CD** du module correspondant. Si vous utilisez des platines vinyle phono, réglez le sélecteur sur **PH** afin d'ajouter plus d'amplification aux signaux phono. Pour brancher un appareil à niveau de ligne, comme une platine vinyle à niveau ligne, un lecteur CD ou un échantillonneur, réglez-le sur **CD**.
 - Phono Grounds** : Si vous utilisez des platines vinyle phono avec fil de mise à la terre, veillez à relier le fil à ces bornes. S'il y a un ronflement ou du bruit, il se pourrait que vos platines vinyle ne soient pas mises à la terre.
- Remarque** : Certaines platines vinyle sont dotées d'un fil de mise à la terre intégré à la connexion RCA, et donc, n'ont pas besoin d'être reliées à la borne de mise à la terre.
- Entrées Aux (RCA)** : Ces entrées permettent de brancher des sources audio externe à niveau ligne. Le **sélecteur de source** du module doit être réglé sur **Aux** afin que le signal du module puisse être joué.
 - Entrées Mic 1-2 (XLR/6,35 mm, TS)** : Ces entrées permettent de brancher un microphone ou un appareil à niveau ligne. Les signaux audio mono de ces entrées sont séparés puis acheminés directement au mix du programme stéréo et au canal de pré-écoute. Pour une entrée ligne stéréo, l'**entrée Session** doit être utilisée.
 - Sélecteur Line/Mic** : Ce sélecteur doit être réglé selon l'appareil branché aux **entrées Mic 1-2**. Si vous utilisez un microphone, réglez le sélecteur sur **Mic**. Pour brancher un appareil à niveau de ligne, comme un clavier ou un échantillonneur, réglez le sélecteur sur **Line**.

13. **Ports USB Twelve/Controller** (USB de type A) : Ces ports permettent de relier des contrôleurs Twelve ou autres contrôleurs MIDI USB standard en utilisant des câbles USB.

Important : Ne pas brancher de clés USB à ces ports. Changer le réglage du **sélecteur de source** entraîne l'éjection de la clé USB de l'ordinateur et peut endommager le contenu.

14. **Ports USB** (USB de type-B) : Ces ports permettent de relier des ordinateurs en utilisant des câbles USB. Ces connexions permettent de transmettre et de recevoir de l'audio et des données de commande depuis et vers un ordinateur.

Remarque : Veuillez vous assurer d'avoir téléchargé et installé le logiciel Rane Control Panel à partir du site dj.rane.com.

Panneau avant

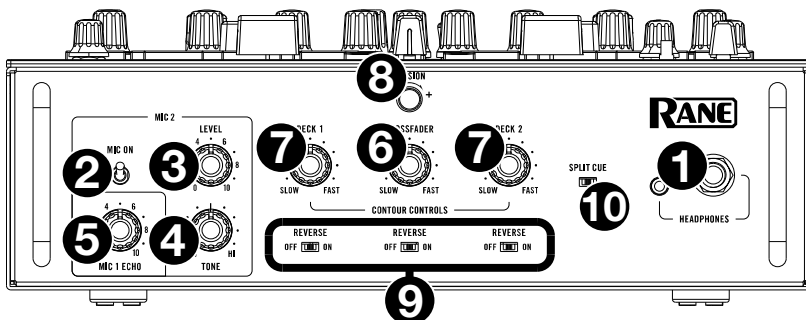

- Sorties casque** (6,35 mm, 3,5 mm, TRS) : Cette sortie permet de brancher un casque d'écoute 6,35 mm ou 3,5 mm pour la pré-écoute et le calage.
- Mic 2 On** : Lorsque cette commande est **enfoncé**, l'entrée **Mic 2** sur le panneau arrière est activée et le signal audio est acheminé directement au mix du programme et au mix de pré-écoute. Lorsque cette commande est **relâchée**, l'entrée **Mic 2** est désactivée.
- Mic 2 Level** : Ce bouton permet d'ajuster le gain de l'entrée **Mic 2**.
- Mic 2 Tone** : Ce bouton permet d'ajuster le réglage des basses et hautes fréquences du signal provenant de l'entrée **Mic 2**.
- Mic 1 Echo** : Ce bouton permet d'ajuster la quantité d'effet d'écho ajoutée sur le signal de l'entrée **Mic 1**. Appuyer sur la touche **Mic 1 Echo** sur le panneau supérieur permet d'activer et de désactiver cet effet.
- Bouton de la courbe d'intensité du crossfader** : Ce bouton permet de régler l'intensité du fondu du crossfader. Tourner dans le sens antihoraire permet d'obtenir un fondu progressif (mixage) et tourner dans le sens horaire permet d'obtenir une coupure nette (scratch). La position centrale est typiquement utilisée dans les clubs.
- Boutons de la courbe d'intensité du curseur de canal** : Ce bouton permet de régler la courbe d'intensité du fondu du **curseur de canal**. Tournez vers la gauche pour un fondu progressif ou tournez vers la droite pour une coupure nette.
- Bouton de tension** : Ce bouton permet de régler la tension du **crossfader**. Tourner le bouton vers la gauche permet de diminuer la résistance du crossfader afin d'obtenir une sensation plus souple et tourner le bouton vers la droite permet d'augmenter la résistance afin d'obtenir une sensation plus dure.
- Reverse** : Lorsque ce sélecteur est réglé sur **On**, la direction (« polarité ») du curseur correspondant est inversée. Pour utiliser la polarité classique, réglez-le sur **Off**.
- Split Cue** : Lorsque ce sélecteur est réglé sur **On** (droite), l'audio du casque est partagé afin que tous les canaux envoyés au canal de pré-écoute soient combinés en mono et transmis au canal gauche et que le mix du programme soit combiné en mono et transmis au canal droit. Lorsque ce sélecteur est réglé sur **Off** (gauche), l'audio du canal de pré-écoute et du mix du programme sont combinés. Dans les deux cas, le bouton **Cue Mix** du panneau supérieur permet de contrôler le mélange des deux signaux.

Fonctionnement

Bouclage

Chaque module de la Seventy est équipé de trois boutons sur le panneau supérieur qui permettent de créer et de modifier facilement des boucles. Chaque bouton dispose d'une fonction principale (indiquée au-dessus du bouton) et d'une fonction secondaire (indiquée sous le bouton).

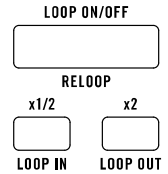

Pour activer le bouclage automatique d'une piste en cours de lecture sur un des modules, appuyez sur la **touche Loop On/Off (Reloop)** du module. La durée de la boucle en barres dépend de la durée de boucle définie dans les paramètres du logiciel. Si la durée de boucle définie ne vous convient pas, vous pouvez la modifier.

Pour modifier la durée du bouclage automatique, utilisez le **bouton x1/2 (Loop In)** pour diviser le nombre de barres en deux ou le **bouton x2 button (Loop Out)** pour doubler le nombre de barres. Vous pouvez modifier la durée de la boucle avant d'activer une boucle ou pendant qu'une boucle est active et en cours de lecture.

Pour désactiver le bouclage automatique d'une piste en cours de lecture sur un des modules, appuyez sur la **touche Loop On/Off (Reloop)** du module.

Pour activer la dernière boucle utilisée sur un module, maintenez la touche **Shift▲** enfoncée et appuyez sur la **touche Loop On/Off (Reloop)** du module pendant que la piste précédemment bouclée est en cours de lecture. Le même segment de la piste qui a été bouclé sera de nouveau bouclé.

Pour activer une boucle manuelle d'une piste en cours de lecture sur un des modules, utilisez les touches **x1/2 (Loop In)** et **x2 (Loop Out)** du module. Appuyez sur la **touche x1/2 (Loop In)** pour définir le point d'entrée de la boucle, puis appuyez sur la **touche x2 (Loop Out)** pour définir le point de fin de la boucle. Après avoir défini le point de fin, la boucle commence automatiquement à jouer.

Pour désactiver le bouclage manuel d'une piste en cours de lecture sur un des modules, appuyez sur la **touche Loop On/Off (Reloop)** du module.

Effets

Sur la Seventy, vous pouvez activer les effets logiciels ou les effets internes (Flex FX) sur un ou sur les deux modules.

Ajouter des effets à un des modules

Pour activer des effets logiciels ou internes sur un des modules, utilisez l'**interrupteur d'effets** du module. Verrouillez l'interrupteur vers le haut pour ajouter des effets au module. Vous pouvez également pousser l'interrupteur vers le bas puis le relâcher afin d'ajouter momentanément des effets au module.

Pour désactiver des effets logiciels ou internes sur un des modules, replacez l'**interrupteur d'effets** du module au centre.

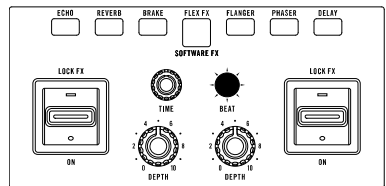

Pour définir lesquels des effets logiciels ou internes les interrupteurs d'effets activer, appuyez sur la **touche du mode d'effet**. En mode Flex FX, la **touche du mode d'effet** devient bleue. En mode effets logiciels, la **touche du mode d'effet** devient ambre.

Remarque : Si vous utilisez les effets internes, vous pouvez ajouter un effet qui sera appliqué aux deux modules. Si vous utilisez les effets du logiciel Serato DJ Pro, vous pouvez ajouter jusqu'à trois effets différents sur chaque module. Si vous souhaitez ajouter qu'un seul effet Serato DJ Pro sur chaque module, réglez Serato DJ Pro en mode simple. Si vous souhaitez ajouter plusieurs effets Serato DJ Pro sur chaque module, réglez Serato DJ Pro en mode multi-effet. Veuillez consulter le guide d'utilisation de Serato DJ Pro afin d'en savoir plus.

Pour modifier l'effet Flex ajouté en mode Flex FX, appuyez sur la **touche d'effet** correspondante (Echo, Reverb, Brake, Flanger, Phaser ou Delay).

Pour sélectionner ou désélectionner un effet Serato DJ Pro en mode effets logiciels, appuyez sur la **touche d'effet** correspondante. Les **touches d'effets** à gauche de la **touche du mode d'effet** correspondront aux effets logiciels de la banque A (routés par défaut vers le module 1), et les trois **touches d'effets** à droite de la **touche du mode d'effet** correspondront aux effets logiciels de la banque B (routés par défaut vers le module 2). Les noms des effets Serato DJ Pro seront visibles sur l'**écran** de la Seventy.

Pour modifier l'effet Serato DJ Pro ajouté à un module en mode effets logiciels :

1. Maintenez la touche **Shift** enfoncée puis appuyez sur la **touche d'effet** correspondante. La **touche d'effet** clignotera.
2. Tournez le **bouton des paramètres** pour parcourir la liste des effets.
3. Lorsque l'effet que vous souhaitez ajouter s'affiche, appuyez sur le **bouton des paramètres**. La **touche d'effet** cessera de clignoter.

Modification d'effets en cours de lecture sur un module

L'**écran** principal affiche le tempo de l'effet de chaque module, qui est automatiquement synchronisé au tempo de la piste en cours de lecture sur le module (sauf si vous avez manuellement modifié ce paramètre comme décrit ci-dessous). L'**écran** affichera également la division temporelle et le niveau de profondeur de l'effet de chaque module.

Pour changer le module sélectionné à l'**écran**, poussez le **levier de commande des effets** vers la gauche ou vers la droite. Le champ du tempo de l'effet du module sélectionné sera mis en surbrillance.

Pour modifier le tempo de l'effet d'un module, tournez le **bouton des paramètres** ou tapez sur la **touche Tap** deux fois ou plus au BPM souhaité alors que le module est sélectionné.

Remarque : Après avoir modifié manuellement le tempo de l'effet d'un module, le réglage ne sera pas réinitialisé même après avoir chargé une nouvelle piste sur le module. Afin que le tempo de l'effet d'un module soit réinitialisé et se resynchronise automatiquement au tempo de la piste en cours de lecture sur ce module, appuyez sur le **bouton des paramètres** ou maintenez la touche Tap enfoncée pendant trois secondes alors que le module est sélectionné à l'**écran**.

Pour modifier la division temporelle de l'effet d'un module, poussez le **levier de commande des effets** vers le haut ou vers le bas alors que le module est sélectionné à l'**écran**.

Pour augmenter ou diminuer le niveau de profondeur de l'effet d'un module, tournez le **bouton du niveau de profondeur** du module.

Pour modifier un paramètre d'effet interne en mode Flex FX :

1. Maintenez la touche **Shift** enfoncée puis appuyez sur la **touche d'effet** correspondante. La fenêtre des paramètres d'effet Flex s'affichera.
2. Mettez en surbrillance le paramètre que vous souhaitez modifier en utilisant le **levier de commande des effets**.
3. Tournez le **bouton des paramètres** pour modifier le paramètre.
4. Appuyez sur le **bouton des paramètres** afin de revenir à la fenêtre principale.

Remarque : Les modifications effectuées à partir de la fenêtre des paramètres d'effet Flex ne seront pas sauvegardées lors de la mise hors tension de la Seventy. Pour savoir comment modifier les paramètres Flex FX par défaut, veuillez consulter la section [Menu des paramètres](#).

Modes de fonctionnement des pads

Cette section explique les différents modes de fonctionnement des pads. Chaque module dispose de huit pads qui peuvent être en mode différent. Appuyez sur une des **touches des modes de fonctionnement des pads** afin de faire basculer les pads du module au mode correspondant. Chaque touche des modes de fonctionnement des pads bascule entre deux modes chaque fois qu'elle est enfoncée. Lorsque vous entrez dans un mode de fonctionnement de pad principal, la **touche du mode de fonctionnement du pad** correspondante s'allume selon sa couleur primaire. Lorsque vous entrez dans un mode de fonctionnement de pad secondaire, la **touche du mode de fonctionnement du pad** correspondante devient blanche, alors que les autres **touches des modes de fonctionnement des pads** deviennent rouges.

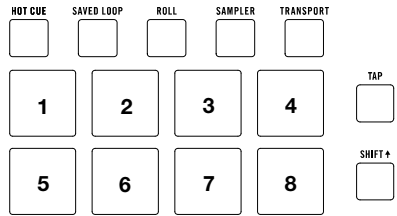

Mode de programmation de points de repère rapide

En mode de programmation de points de repère rapide, chaque pad peut assigner un point de repère rapide ou retourner la piste à ce point de repère.

Pour accéder au mode de programmation de points de repère rapide, appuyez sur la touche **Cue** afin qu'elle devienne **blanche** (alors que les autres **touches des modes de fonctionnement des pads** s'allument selon leurs couleurs primaires).

Pour assigner un point de repère rapide, appuyez sur un **pad éteint** lorsque le curseur atteint l'endroit désiré sur la piste. Le pad s'allume lorsqu'il est assigné à point de repère rapide (avec la couleur correspondante, lorsque disponible).

Pour sauter à un point de repère rapide, appuyez sur un **pad allumé**.

Pour supprimer un point de repère rapide, maintenez la touche **Shift** enfoncée tout en appuyant sur le pad correspondant.

Mode Pitch Play

En mode Pitch Play, chaque pad joue la piste à partir d'un point de repère rapide avec une transposition différente (réglable en demi-tons). Le logiciel Serato Pitch 'n Time DJ Expansion Pack doit être installé afin d'utiliser ce mode. Veuillez consulter la section **Mode de programmation de points de repère rapide** afin d'en savoir plus.

Remarque : Une carte de téléchargement avec numéro de série pour le logiciel Serato Pitch 'n Time est fournie avec la Seventy.

Pour accéder au mode Pitch Play, appuyez sur la touche **Cue** afin qu'elle devienne **blanche** (alors que les autres touches des modes de fonctionnement des pads deviennent rouges).

Pour sélectionner un point de repère rapide, appuyez sur la touche **Shift** et un sur **pad allumé à faible intensité**.

Pour sélectionner la plage des transpositions utilisée par les pads, utilisez les touches **Parameter** ◀▶ (consultez les diagrammes ci-contre).

Pour augmenter ou baisser la tonalité de la piste sélectionnée, maintenez la touche **Shift** enfoncée et appuyez sur une des touches **Parameter** ◀▶.

Pour faire la lecture de la piste à partir d'un point de repère rapide, appuyez sur un **pad allumé**. Chaque pad correspond à une transposition spécifique (en demi-tons), selon la plage de transposition sélectionnée (consultez les diagrammes ci-contre). Le pad sans transposition (hauteur tonale originale) sera allumé et **blanc**.

Plage vers le haut

+4 Demi-tons	+5 Demi-tons	+6 Demi-tons	+7 Demi-tons
0 (Hauteur tonale originale)	+1 Demi-tons	+2 Demi-tons	+3 Demi-tons

Plage moyenne

0 (Hauteur tonale originale)	+1 Demi-tons	+2 Demi-tons	+3 Demi-tons
-4 Demi-tons	-3 Demi-tons	-2 Demi-tons	-1 semitone

Plage vers le bas

-3 Demi-tons	-2 Demi-tons	-1 Demi-tons	0 (Hauteur tonale originale)
-7 Demi-tons	-6 Demi-tons	-5 Demi-tons	-4 Demi-tons

Boucles sauvegardées

En ce mode, chaque pad déclenche une boucle précédemment sauvegardée dans le logiciel.

Pour accéder aux boucles sauvegardées, appuyez sur la **touche Saved Loop** afin qu'elle devienne **bleu foncé**.

Pour déclencher une boucle, appuyez sur un **pad allumé**. Les huit pads de chaque module correspondent aux boucles sauvegardées 1 à 8 du logiciel, et la couleur de chaque pad correspond à la couleur attribuée à chaque boucle du logiciel.

Pour relancer la boucle en cours, maintenez la touche **Shift** enfoncée puis appuyez sur le **pad allumé** correspondant.

Pour réduire de moitié ou doubler la durée d'une boucle, appuyez sur l'une des touches **Parameter** ◀▶.

Pour décaler la boucle vers l'arrière ou l'avant, maintenez la touche **Shift** enfoncée et appuyez sur une des touches **Parameter** ◀▶.

1 Boucle 1	2 Boucle 2	3 Boucle 3	4 Boucle 4
5 Boucle 5	6 Boucle 6	7 Boucle 7	8 Boucle 8

Flip

Si vous avez acheté le Serato Flip Expansion Pack, vous pouvez accéder à la fonction Flip en appuyant sur la touche **Saved Loop** afin qu'elle devienne **blanche**. Si vous n'avez pas acheté le Serato Flip Expansion Pack, cette fonction est disponible comme mode de fonctionnement des pads personnalisés.

1 Flip 1	2 Flip 2	3 Flip 3	4 Flip 4
5 Flip 5	6 Flip 6	7 Pas de fonction	8 Pas de fonction

En ce mode, les pads **éteints** n'ont pas de Flip qui leur est assigné; les pads bleus ont un Flip qui leur est assigné, mais qui n'est pas en cours de lecture; les pads orange ont un Flip qui leur est assigné et qui est en cours de lecture.

Pour assigner un Flip à un pad, appuyez sur un pad **éteint** (1-6).

Pour faire la lecture d'un Flip assigné, appuyez sur un pad **bleu** (1-6).

Pour interrompre immédiatement la lecture d'un Flip, maintenez la touche **Shift** enfoncée puis appuyez sur le pad **orange** correspondant (1-6).

Pour lancer l'enregistrement d'un Flip, appuyez sur la touche **Parameter** ◀.

Pour revenir au début du Flip sélectionné, appuyez sur la touche **Parameter** ▶.

Pour activer la boucle de l'emplacement Flip sélectionné, maintenez la touche **Shift** enfoncée puis appuyez sur la touche **Parameter** ◀.

Pour activer et désactiver l'emplacement Flip, maintenez la touche **Shift** enfoncée puis appuyez sur la touche **Parameter** ▶.

Roulement de boucle

En mode roulement de boucle, chaque pad déclenche un roulement de boucle momentanée. Lorsque le pad est relâché, le roulement de boucle est désactivé et la lecture normale de la piste reprend à partir de l'emplacement où elle serait si vous n'aviez pas activé le roulement de boucle (c.-à-d., comme si la lecture n'avait jamais été interrompue).

Remarque : Veuillez désactiver l'option **Show Beat Jump Controls** dans le menu **Setup** de Serato afin d'afficher les 8 roulements de boucle en même temps. Vous pouvez également afficher et modifier la durée des roulements de boucle dans le logiciel.

Pour accéder au mode de roulement de boucle, appuyez sur la touche **Roll** afin qu'elle devienne **turquoise**.

Pour déclencher un roulement de boucle, maintenez un des pads enfoncé.

Pour modifier quelles huit durées de boucles automatiques sont affichées (dans le logiciel), appuyez sur une des touches **Parameter** ◀/▶. La disposition des pads changera en conséquence.

Pour décaler le roulement de boucle vers l'arrière ou l'avant, maintenez la touche **Shift** enfoncée et appuyez sur une des touches **Parameter** ◀/▶.

Échantillonneur

En mode échantillonneur, les pads commandent l'échantillonneur du logiciel. Les **pads** déclenchent chacun un échantillon avec un volume défini (vous pouvez assigner l'échantillon et définir son volume dans le logiciel).

Pour accéder au mode échantillonneur, appuyez sur la touche **Sampler** afin qu'elle devienne **violette**.

Pour assigner un échantillon, mettez d'abord en surbrillance l'échantillon désiré dans votre bibliothèque. Maintenez la touche **Shift** enfoncée puis appuyez sur un pad correspondant à un des emplacements pour échantillon vide. Le volume de l'emplacement d'échantillon peut être modifié dans Serato.

Pour jouer un échantillon, appuyez sur un **pad allumé**. Le pad clignotera durant la lecture de l'échantillon.

Pour interrompre un échantillon, maintenez la touche **Shift** enfoncée puis appuyez sur le **pad** lorsque l'échantillon joue.

Pour faire défiler les banques d'échantillons, appuyez sur les touches **Parameter** ◀/▶.

Pour faire défiler les sorties de l'échantillonneur, appuyez sur la touche **Shift** et sur les touches **Parameter** ◀/▶.

Serato Sample

Si vous utilisez le plug-in d'échantillonnage Serato Sample avec un logiciel audionumérique pris en charge, vous pouvez utiliser la Seventy afin de commander le plug-in. Comme les 16 **pads** de la Seventy correspondent aux 16 pads du plug-in, vous pouvez utiliser les pads de la Seventy afin de créer et de déclencher des échantillons.

Pour accéder au mode échantillonneur en utilisant le plug-in Serato Sample, appuyez sur la touche **Sample** afin qu'elle devienne **blanche**.

Commandes de lecture

En mode commandes de lecture, les pads correspondent aux différentes commandes de lecture. Le logiciel bascule automatiquement en mode interne lorsque ce mode est activé (si vous utilisez un contrôleur Twelve avec la Seventy, le logiciel demeure toujours en mode interne).

Pour accéder au mode commandes de lecture, appuyez sur la touche **Transport** afin qu'elle devienne **verte**.

Hauteur tonale -	Hauteur tonale +	Curseur de la hauteur tonale -	Curseur de la hauteur tonale +
Keylock INT/REL	Sync	Cue	II ▶

Pour baisser la tonalité temporairement, appuyez sur le **Pad 1**.

Pour augmenter la tonalité temporairement, appuyez sur le **Pad 2**.

Pour déplacer le curseur de la hauteur tonale vers le bas, appuyez sur le **Pad 3**.

Pour déplacer le curseur de la hauteur tonale vers le haut, appuyez sur le **Pad 4**.

Pour activer ou désactiver le verrouillage tonal, appuyez sur le **pad 5**.

Pour basculer entre le mode interne (INT) et le mode relatif (REL), appuyez sur la touche **Shift** et sur le **pad 5**. (Basculer en mode relatif vous permet de reprendre la commande de la lecture avec un vinyle ou CD de contrôle.)

Pour activer la synchronisation, appuyez sur le **pad 6**. Maintenez la touche **Shift** et le **pad 6** enfoncée pour désactiver la synchronisation. **Pour sauter à un point de repère**, appuyez sur le **pad 7**.

Pour lancer ou interrompre la lecture d'une piste, appuyez sur le **pad 8**.

Ensembles de pads personnalisés

La Seventy dispose de deux modes de fonctionnement des pads personnalisables. Pour ces modes, vous pouvez utiliser la fonction de mappage MIDI de Serato DJ Pro pour programmer les pads afin de déclencher les fonctions de votre choix.

Pour accéder à un mode de fonctionnement de pad personnalisé, appuyez sur la touche **Roll** ou **Transport** afin que la touche devienne blanche (alors que toutes les autres **touches des modes de fonctionnement des pads** deviennent rouges).

Pour créer un ensemble de pads personnalisé :

1. Alors que la Seventy est connectée à Serato DJ Pro, veillez à ce qu'elle soit dans l'un des deux modes de fonctionnement des pads personnalisés (comme décrit ci-dessus).
2. Dans le logiciel Serato DJ Pro, ouvrez le menu **Setup** et sélectionnez **MIDI**.
3. Sélectionnez Seventy et assurez-vous que l'option **Allow Serato DJ Hardware Remapping** est activée. Fermez la fenêtre Setup.
4. Dans la fenêtre principale de Serato DJ Pro, cliquez sur le bouton **MIDI** dans le haut de l'écran pour commencer le mappage.
5. Cliquez sur une des fonctionnalités de Serato DJ Pro, puis touchez ou déplacez une commande sur votre matériel afin de mapper la fonctionnalité à cette commande.

Pour de plus amples informations sur le mappage MIDI, veuillez consulter le guide d'utilisation de Serato DJ Pro.

Menu des paramètres

La Seventy dispose de différents paramètres qui peuvent être modifiés et sauvegardés afin de personnaliser son fonctionnement. Les paramètres peuvent être modifiés à partir du menu des paramètres affiché à l'écran.

Navigation du menu des paramètres

Pour afficher et sortir du menu des paramètres, maintenez la touche **Shift** enfoncée tout en appuyant sur la touche **Tap**.

Pour mettre en surbrillance des pages ou des paramètres dans le menu, poussez le **levier de commande des effets** vers le haut et le bas.

Pour sélectionner des pages dans le menu, appuyez sur le **bouton des paramètres**.

Pour revenir en arrière d'une page dans le menu, poussez le **levier de commande des effets** vers la gauche.

Pour modifier les paramètres de l'une des pages dans le menu, tournez le **bouton des paramètres** alors que le paramètre est en surbrillance.

Pour sauvegarder les modifications apportées à un paramètre, tournez le **bouton des paramètres** alors que le paramètre est en surbrillance.

Options menu

Le menu des paramètres dispose des pages et options suivantes :

Mixer Settings : Cette page permet de régler les paramètres de certaines commandes audio de la console de mixage.

- **Audio Out** : Cette option permet de modifier les paramètres **Main Out** et **Mix Pan**.

- **Deck Settings** : Cette option permet de modifier les paramètres de **sensibilité des entrées phono 1/2, EQ XOver 1/2**, et de **Deck 1/2 Pan**.

Remarque : Réglez l'option **Phono Sensitivity** selon les recommandations du fabricant de votre cartouche.

- **Filter Setup** : Cette option permet de modifier le réglage pour **Deck 1/2 Resonance**, la fréquence de coupure minimum (**Low Pass Min**) et maximum (**High Pass Max**) des boutons de filtre.
- **Pad Setup** : Cette option permet de modifier les paramètres de **sensibilité des pads**.
- **Headphone Setup** : Cette option permet de modifier les paramètres de **tonalité** du casque.
- **Mic 1 Setup** : Cette option permet de modifier la quantité de rétroaction de l'écho du micro (**Mic 1 Echo Fdbk**), le seuil de la fonction de réduction automatique du gain du micro (**Mic 1 Duck Thresh**), la durée de la fonction de réduction automatique du gain du micro (**Mic 1 Duck Hold**) et le signal traité de mic 1 (**Mic 1 Clean Feed**).

Remarque : Lorsque l'option **Clean Feed** est activée, **Mic 1** ne transmet pas de signal audio lorsque l'enregistrement est fait à partir de Serato DJ Pro.

- **Restore Defaults** : Cette option permet de réinitialiser tous les paramètres de commandes audio de la console de mixage par défaut.

Cut-In Adjust : Cette option permet d'accéder au menu de configuration Cut-In Adjust. Cette option permet de modifier la course entre la position du début et de fin d'un curseur.

Flex FX : Cette option permet d'afficher et de modifier les paramètres des effets internes (Flex FX) de la Seventy.

- **Beats Mult.** : Cette option permet de définir les incréments par lesquels la durée des effets Flex peut être modifiée.
 - En Mode **Extended**, les effets internes Flex peuvent être réglés sur les battements standard de 1/32 à 32, mais également sur les triolets et les pointés.
 - En mode **Simple**, le mode par défaut, les effets internes Flex peuvent seulement être réglés sur les battements standard (aucun triolet ou pointé).
 - En mode **No Dotted**, les effets internes Flex peuvent être réglés sur les battements standard et les triolets, mais aucune pointée.
 - En mode **No Triplet**, les effets internes Flex peuvent être réglés sur les battements standard et les pointés, mais aucun triolet.
- **Echo, Reverb, Brake, Flanger, Phaser et Delay** : Ces pages permettent de modifier les paramètres d'un effet Flex. Lorsque vous modifiez et sauvegarder une modification apportée à un paramètre d'effet à partir de ces pages, celui-ci sera défini par défaut chaque fois que vous activez l'effet. Les paramètres d'effet peuvent également être modifiés à partir de la fenêtre des paramètres d'effet Flex, mais seules les modifications apportées à partir de cette page seront sauvegardées après la mise hors tension de la Seventy. Veuillez consulter la section **Effets** pour en savoir plus sur l'utilisation de la fenêtre des paramètres d'effet Flex.
- **Restore Defaults** : Cette option permet de réinitialiser tous les paramètres **Flex FX** par défaut.

Instant Doubles Button Mode : Cette option permet de modifier le mode de fonctionnement par défaut de la touche **Instant Doubles** de chaque module :

- **Instant Doubles** : Dans ce mode, appuyer sur cette touche permet de charger la piste du module sur l'autre module.
- **Sync** : Dans ce mode, appuyer sur cette touche permet de synchroniser le tempo du module au tempo de l'autre module. Maintenir la touche **Shift** enfoncée et appuyer sur cette touche permet de désactiver la synchronisation.
- **Silent Cue** : Dans ce mode, appuyer sur cette touche permet de mettre en sourdine le module. Maintenir la touche **Shift** enfoncée puis appuyer sur cette touche permet de désactiver la mise en sourdine.

Remarque : Si un module est mis en sourdine lorsqu'un point de repère rapide est sélectionné avec l'un des pads du module, la mise en sourdine sera automatiquement désactivée lorsque l'audio programmé commencera à jouer.

Factory Reset : Cette option permet de réinitialiser tous les paramètres par défaut de la Seventy.

Logiciel Control Panel

Le logiciel Rane Control Panel vous permet de modifier les paramètres de la console de mixage Seventy et de sauvegarder ces paramètres dans un fichier (.r72) sur votre ordinateur. L'utilisation de fichiers de paramètres vous permet d'utiliser différentes configurations pour différentes situations.

Pour gérer les fichiers de paramètres, ouvrez la section **Settings** du logiciel Rane Control Panel, sous l'onglet **General**.

- **Load** : Cette option permet de trouver les fichiers de paramètres (.r72) de la Seventy sur votre ordinateur et de les charger dans le Control Panel.
- **Save** : Cette option permet de sauvegarder les paramètres de la console de mixage comme un fichier de paramètres Seventy (.r72).

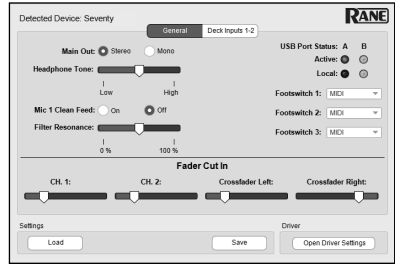

Vous pouvez également utiliser le logiciel Rane Control Panel pour étalonner les curseurs de la Seventy :

1. Assurez-vous que la Seventy est sous tension et reliée par câble USB à un port USB de votre ordinateur.
2. Lancez le logiciel Rane Control Panel.
3. Cliquez sur **File > Fader Calibration**.
4. Suivez ensuite les instructions à l'écran pour sélectionner le curseur et l'étalonner. Un message s'affiche lorsque l'étalonnage est réussi.

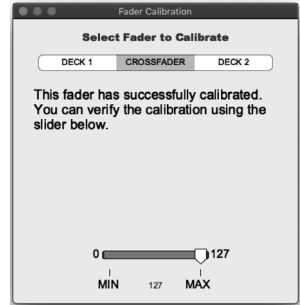

Guida per l'uso (Italiano)

Introduzione

Grazie per aver acquistato il Seventy. Noi di Rane DJ sappiamo che per te la musica è una cosa seria. Ecco perché progettiamo i nostri dispositivi con un unico obiettivo in mente: rendere le tue prestazioni le migliori possibili.

Contenuti della confezione

Seventy

Cavo di alimentazione

(2) Serato NoiseMap™ Controllo dischi in vinile

(2) Serato NoiseMap™ Controllo CD

Serato Pitch 'n Time Scarica la scheda con numero di serie

(2) Cavi USB

Adesivi Rane

Guida per l'uso

Istruzioni di sicurezza e garanzia

Assistenza

Per le ultime informazioni in merito a questo prodotto (documentazione, specifiche tecniche, requisiti di sistema, informazioni sulla compatibilità, ecc.) e per effettuarne la registrazione, recarsi alla pagina dj.rane.com.

Per ulteriore assistenza sul prodotto, recarsi alla pagina dj.rane.com/support.

Configurazione

Elementi non elencati sotto **Introduzione > Contenuti della confezione** sono venduti separatamente.

- Recarsi alla pagina dj.rane.com ed effettuare il login al proprio account. (Creare un account se si tratta del proprio primo prodotto Rane.) Nell'account, registrare il Seventy e scaricare il Rane Control Panel.
Solo utenti Windows: il pannello di controllo Rane contiene i driver richiesti per Windows.
- IMPORTANTE:** di tanto in tanto, potremo aggiornare il firmware del Seventy per migliorarne le prestazioni. Recarsi alla pagina dj.rane.com per verificare l'eventuale presenza di aggiornamenti del firmware disponibili, soprattutto dopo l'eventuale aggiornamento del software (gli aggiornamenti del firmware possono riguardare nuove funzioni del software).
- Scaricare e installare l'ultima versione di Serato DJ Pro da serato.com.
- Servendosi di cavi USB, collegare le porte USB del RaneTwelve (se in uso) o di altri controller MIDI USB alle **porte USB Twelve/Controller** sul Seventy.
- Collegare fonti di ingresso audio (microfoni, giradischi, ecc.) al Seventy.
- Collegare dispositivi di uscita audio (cuffie, amplificatori, altoparlanti, ecc.) al Seventy.
- Collegare tutti i dispositivi a prese elettriche e accenderli nell'ordine corretto:
 - Al momento di avviare una sessione accendere, nell'ordine, (1) sorgenti d'ingresso, (2) Seventy, (3) dispositivi di uscita.
 - Al momento di concludere una sessione, invertire questa operazione spegnendo (1) dispositivi di uscita, (2) Seventy, (3) sorgenti d'ingresso.
- Servendosi di un cavo USB, collegare la porta USB del Seventy al computer. Aprire Serato DJ Pro e via! Per maggiori informazioni su come utilizzare il Serato DJ Pro con il Seventy, recarsi alla pagina support.serato.com e selezionare **Rane Seventy**.

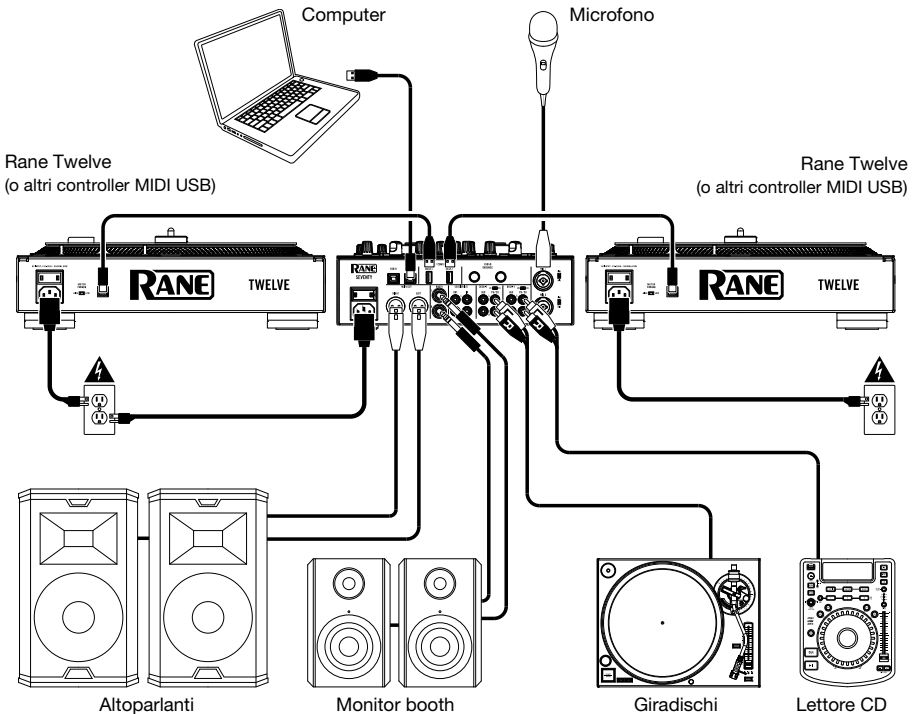

Caratteristiche

Pannello superiore

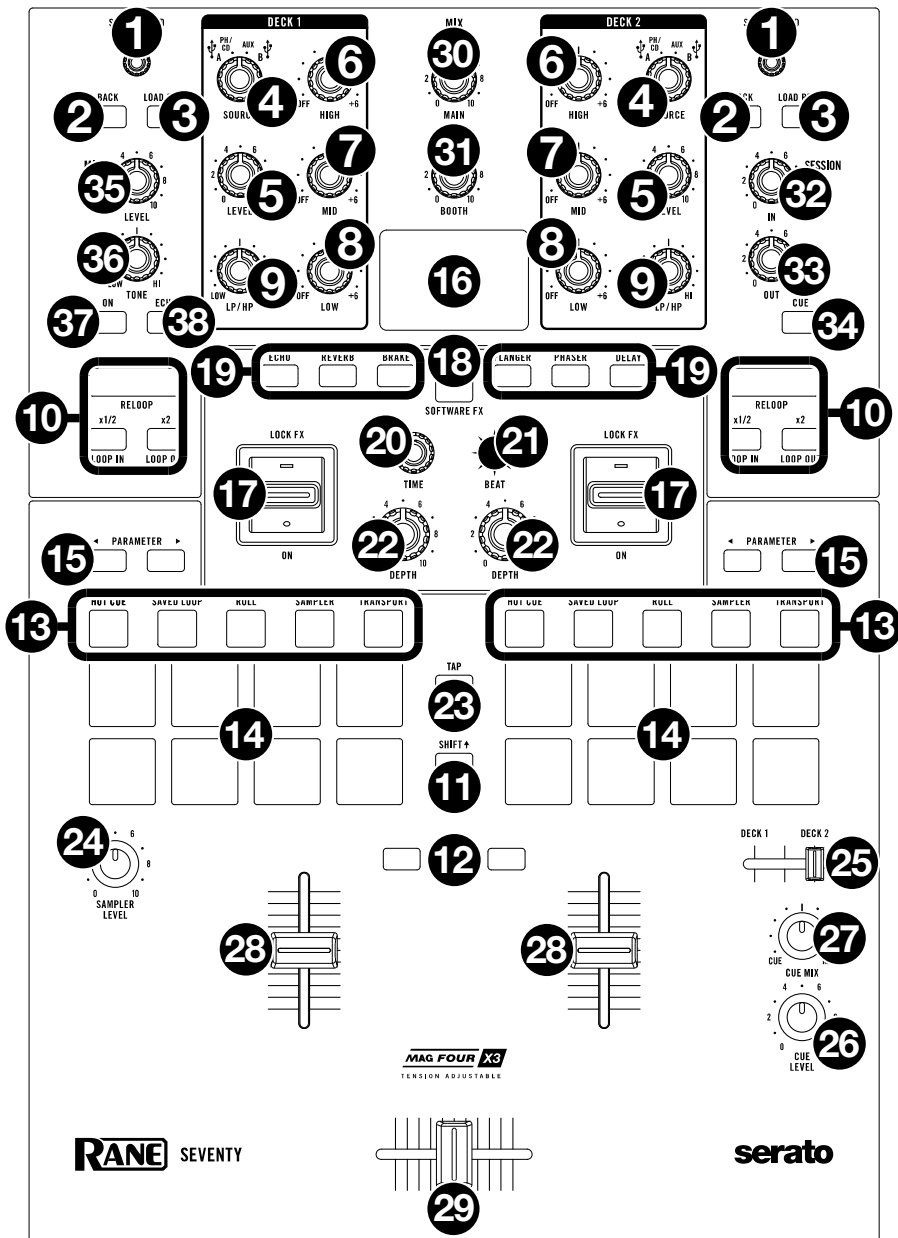

1. **Load/Scroll:** girare questa manopola per scorrere lungo gli elenchi e premerla per selezionare una voce o per caricare la traccia selezionata sul deck.
Suggerimento: premere la manopola rapidamente due volte per caricare la stessa traccia su entrambi i deck (“raddoppio istantaneo”).
2. **Back:** premere questo tasto per visualizzare la schermata precedente. In vista libreria, premere questo tasto per tornare indietro lungo i livelli dell’organizzazione della libreria.
 Tenere premuto **Shift▲** e premere questo tasto per scorrere lungo le finestre Files, Browse, Prepare e History (file, naviga, prepara e storia) in Serato DJ Pro.
3. **Load Prep:** premere questa manopola per caricare la traccia attualmente selezionata sull’area “Prepare”.
 Tenere premuto **Shift▲** e premere questo tasto per aprire l’area “Prepare” in Serato DJ Pro.
4. **Deck Source (fonte deck):** impostare questa manopola sulla fonte audio desiderata per questo canale: **USB A** o **B** (una traccia che viene riprodotta su quello strato del software), **PH/CD** (un dispositivo collegato al **Deck PH/CD In** sul pannello posteriore), o **Aux** (un dispositivo collegato al **Deck Aux In** sul pannello posteriore).
Nota bene: se si seleziona **PH/CD**, impostare adeguatamente gli interruttori di selezione **PH/CD** sul pannello posteriore.
Nota bene: i comandi di un deck invieranno informazioni MIDI unicamente quando il **selettore di fonte del deck** è impostato su **USB A** o **B**.
5. **Deck Level (livello deck):** girare questa manopola per impostare il livello audio pre-fader, pre-EQ del canale corrispondente. Il misuratore accanto a questa manopola indica il livello di volume del segnale (ridurlo se inizia a “saltare” raggiungendo la parte **rossa** del misuratore).
6. **Deck EQ High:** girare questa manopola per regolare le frequenze alte (treble).
7. **Deck EQ Mid:** girare questa manopola per regolare le frequenze medie.
8. **Deck EQ Low:** girare questa manopola per regolare le frequenze basse (bass).
9. **Deck LP/HP:** girare questa manopola per regolare il filtro applicato al deck. Girare la manopola in senso antiorario per applicare un filtro passa basso. Girare la manopola in senso orario per applicare un filtro passa alto. Impostarla in posizione centrale (“12:00”) per disattivare i filtri.
Nota bene: In via predefinita i filtri sono full-kill, ma è possibile regolare le frequenze di taglio recandosi su .
Nota bene: tutti i comandi EQ sono full-kill.
10. **Comandi loop:** servirsi dei **tasti Loop On/Off (Reloop)**, **x1/2 (Loop In)** e **x2 (Loop Out)** per effettuare il loop di segmenti della traccia riprodotta sul deck corrispondente. Si veda **Operazione > Looping** per saperne di più su come creare loop.
11. **Shift:** tenere premuto questo pulsante per accedere alle funzioni secondarie di altri comandi del Seventy
12. **Tasti Instant Doubles:** premere il **tasto Instant Doubles** di un deck per caricare sull’altro deck la traccia presente su quel deck; la testina audio si troverà nella stessa posizione su entrambi i deck. Se si desidera che questi tasti svolgano invece le funzioni **Sync** o **Silent Cue**, è possibile regolare la modalità del tasto dal menu Impostazioni del Seventy. Si veda **Operazione > Menu impostazioni** per informazioni su come cambiare la modalità e su come funzionano le modalità stesse.
13. **Tasti modalità pad:** premere uno di questi tasti per entrare nella modalità pad corrispondente. Premerlo una volta per entrare nella modalità principale (stampata sopra) e una seconda volta per entrare nella modalità secondaria. Si veda **Operazione > Modalità pad** per scoprire come utilizzare i pad in ciascuna modalità.
14. **Pad performance:** questi pad hanno funzioni diverse su ciascun deck a seconda della modalità pad corrente. Servirsi dei **tasti modalità pad** per selezionare la modalità pad. I pad sono sensibili alla velocità (solo in determinate modalità), resistenti e facili da suonare. Si veda **Operazione > Modalità pad** per scoprire come utilizzare i pad in ciascuna modalità.
15. **Parameter ◀/▶:** servirsi di questi tasti per varie funzioni in ciascuna modalità pad. Tenere premuto **Shift▲** utilizzare questi tasti per accedere a parametri secondari.
16. **Display:** la schermata **Display** principale mostra parametri regolabili per il software e il Flex FX interno. Il **Display** può anche essere utilizzato per accedere alle impostazioni del mixer e modificarle. Per maggiori informazioni, si veda **Operazione > Effetti** e **Operazione > Menu impostazioni**.

17. **Commutatore Effects:** allontanare questo commutatore per attivare gli effetti software e gli effetti Flex del Seventy—il commutatore si blocca in quella posizione. Posizionare il commutatore in posizione centrale per disattivare gli effetti.
Tirare il commutatore verso di sé e mantenerlo in posizione per attivare momentaneamente gli effetti software e gli effetti del Seventy e rilasciarlo per disattivarli: il commutatore tornerà alla posizione centrale.
Nota bene: gli interruttori di commutazione effetti possono essere rimossi e ruotati di 180°, come desiderato.
18. **Tasto FX mode (modalità FX):** utilizzare questo tasto per stabilire se i comandi di Commutazione effetti (**Effects Toggles**) attivano gli effetti interni Flex FX del Seventy o gli effetti software. In modalità Flex FX, il **tasto FX Mode** sarà illuminato di blu. In modalità effetti software, il tasto sarà illuminato di giallo.
19. **Tasti FX:** servirsi di questi tasti per selezionare o deselezionare effetti da attivare con i comandi commutazione effetti (**Effects Toggles**).
20. **Manopola parametri:** girare questa manopola per modificare i parametri degli effetti e le impostazioni del menu. Quando si modificano le impostazioni degli effetti, premere questa manopola per salvare le modifiche all'impostazione stessa.
21. **Joystick FX:** spingere questo joystick in alto, in basso, a destra o a sinistra per navigare tra i parametri degli effetti e le impostazioni del menu.
22. **Depth:** girare questa manopola per regolare il mix “wet-dry” del Flex FX su quel deck.
23. **Tap:** premere questo tasto due o più volte al BPM desiderato per impostare manualmente il tempo FX per il deck evidenziato a **Display**. Per resettare il tempo FX in modo tale che corrisponda automaticamente al tempo del software, tenere premuto il **tasto Tap** per tre secondi.
Tenere premuto **Shift** e premere il **tasto Tap** per aprire il menu impostazioni del Seventy.
24. **Sampler Level:** girare questa manopola per regolare il livello del volume del campionatore del software.
25. **Cursor Cue:** spingere questo cursore verso sinistra o verso destra per determinare quale deck verrà inviato al canale cue. Quando il cursore si trova in posizione centrale, entrambi i deck saranno inviati al canale cue.
26. **Cue Level:** girare questa manopola per regolare il livello del volume del canale cue.
27. **Cue Mix:** girare questo comando per mixare tra il canale cue e il mix di programma nelle **uscite cuffie**. Quando impostato all'estrema sinistra, si sentirà unicamente il canale cue. Quando impostato all'estrema destra, si udrà solo il mix programma.
28. **Fader canale:** muovere questo fader per regolare il livello del volume del deck corrispondente.
29. **Crossfader:** servirsi di questo fader per mixare tra i deck.
30. **Main:** girare questa manopola per regolare il volume di uscita delle **uscite main**. I misuratori accanto a questa manopola indicano il livello di volume del segnale (ridurlo se inizia a “saltare” raggiungendo la parte **rossa** del misuratore).
31. **Booth:** girare questa manopola per regolare il volume di uscita delle **uscite booth**.
32. **Session Out:** girare questa manopola per regolare il volume delle **uscite Session**.
33. **Session In:** girare questa manopola per regolare il volume di uscita degli ingressi **Session**.
34. **Session In Cue:** premere questo tasto per inviare il segnale dagli **ingressi Session** al canale cue per il monitoraggio. Una volta attivato, il tasto sarà acceso.
35. **Mic 1 Level:** girare questa manopola per regolare il guadagno dell'**ingresso Mic 1**.
36. **Mic 1 Tone:** girare questa manopola per regolare l'equilibrio tra frequenze basse e alte (treble) del segnale audio proveniente dall'**ingresso Mic 1**.
37. **Mic 1 On/Duck:** premere questo comando per attivare o disattivare l'ingresso **Mic 1** sul pannello posteriore.
Tenere premuto questo tasto per 2 secondi per attivare la funzione di “abbassamento” che riduce il livello del volume di tutti gli ingressi di 10 dB. Quando questa funzione è attiva il tasto lampeggia. Premere nuovamente il tasto per disattivare questa funzione e l'**ingresso Mic 1**. Se si desidera modificare la soglia del volume o il tempo di durata della funzione di abbassamento mic, questo può essere fatto nel menu impostazioni. Si veda [Operazione > Menu Impostazioni](#) per maggiori informazioni.
38. **Mic 1 Echo:** premere questo tasto per attivare o disattivare l'effetto eco sul segnale di **ingresso Mic 1**. Girare la manopola **Mic 1 Echo** sul pannello anteriore per regolare la quantità dell'effetto. Se si desidera modificare la quantità di feedback per la funzione di eco del mic, questo può essere fatto nel menu impostazioni. Si veda [Operazione > Menu Impostazioni](#) per maggiori informazioni.

Pannello posteriore

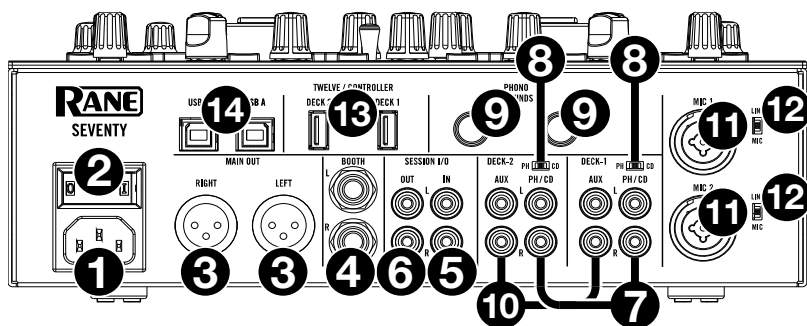

- Ingresso di alimentazione:** quando il Seventy è spento, collegare il cavo di alimentazione in dotazione a questo ingresso e quindi a una presa di alimentazione.
 - Interruttore di alimentazione:** servirsi di questo interruttore per accendere e spegnere il Seventy. Accendere il Seventy solo **dopo** aver collegato tutti i dispositivi di ingresso e prima di accendere amplificatori e casse. Spegnerli **prima** di spegnere il Seventy.
 - Uscite Main:** collegare queste uscite ad altoparlanti o a un impianto di amplificazione. Servirsi della manopola **Master** sul pannello superiore per controllare il livello del volume.
 - Uscite Booth** (1/4"/6,35 mm, TRS): collegare queste uscite a monitor booth o a un impianto di amplificazione booth. Servirsi della manopola **Booth** sul pannello superiore per controllare il livello del volume.
 - Ingressi Session** (RCA): collegare questi ingressi da un dispositivo a livello di linea quale un altro mixer, un lettore CD, una drum machine, ecc. Il segnale sarà inviato direttamente al mix di programma. Girare la manopola **Session In** sul pannello superiore per regolare il livello del volume di ingresso.
 - Uscite Session** (RCA): collegare queste uscite a un altro mixer, dispositivo di registrazione, ecc. Il mix di programma sarà inviato a queste uscite. Girare la manopola **Session Out** sul pannello superiore per regolare il livello del volume.
 - Ingressi Deck PH/CD** (RCA): collegare questi ingressi a una fonte audio esterna o a un giradischi, a un lettore CD o a un altro dispositivo a livello di linea. Ricordarsi di impostare il selettore **PH/CD** corrispondente nella posizione adeguata e impostare la manopola **deck source** per quel deck su **PH/CD** per riprodurre il relativo segnale audio su quel deck.
 - Selettore PH/CD:** impostare questo interruttore sulla posizione adeguata, a seconda del dispositivo collegato agli **ingressi PH/CD** del deck corrispondente. Se si utilizzano giradischi a livello phono, impostare l'interruttore su **PH** per garantire l'amplificazione aggiuntiva necessaria per i segnali a livello phono. Se si utilizza un dispositivo a livello di linea quale un giradischi a livello di linea, un lettore CD o un campionatore, impostare l'interruttore su **CD**.
 - Phono Grounds:** se si utilizzano giradischi a livello phono dotati di cavo di messa a terra, collegare quest'ultimo a questi terminali. Se si verifica un "ronzio" o un "brusio" basso, ciò può significare che i giradischi non sono messi a terra.
- Nota bene:** alcuni giradischi hanno il cavo di messa a terra incorporato nel collegamento RCA e, di conseguenza, non è necessario collegare nulla al terminale di messa a terra.
- Ingresso Aux deck** (RCA): collegare questi ingressi a una fonte audio esterna a livello di linea. Ricordarsi di impostare la manopola **deck source** per quel deck su **Aux** per riprodurre il segnale audio su quel deck.
 - Ingressi Mic 1-2** (XLR / 1/4"/6,35 mm, TS): collegare microfoni o dispositivi a livello di linea a questi ingressi mono. I relativi segnali audio mono sono divisi e convogliati direttamente al mix programma stereo e al canale cue. Se si preferisce un ingresso di linea stereo, è possibile utilizzare l'**Ingresso Session**.
 - Selettore Line/Mic:** impostare questo interruttore nella posizione adeguata, a seconda del dispositivo collegato agli **Ingressi Mic 1-2**. Se si utilizza un microfono, impostare l'interruttore su **Mic**. Se si utilizza un dispositivo a livello di linea quale una tastiera o un campionatore, impostare l'interruttore su **Line** (linea).

13. **Porte USB Twelve/Controller** (USB Tipo A): servirsi di cavi USB per collegare queste porte USB ai controller quali il Twelve o un controller USB MIDI standard.

Importante: non collegare drive USB a queste porte. L'attivazione della manopola **deck source** forzerà l'espulsione del drive dal computer collegato, cosa che potrebbe danneggiarne i contenuti e deve essere evitata.

14. **Porte USB** (USB Tipo B): servirsi di cavi USB per collegare queste porte USB ad una porta USB libera del computer. Questi collegamenti inviano e ricevono audio e informazioni di controllo MIDI da e verso il computer.

Nota bene: assicurarsi di aver scaricato e installato il pannello di controllo Rane da dj.rane.com.

Pannello anteriore

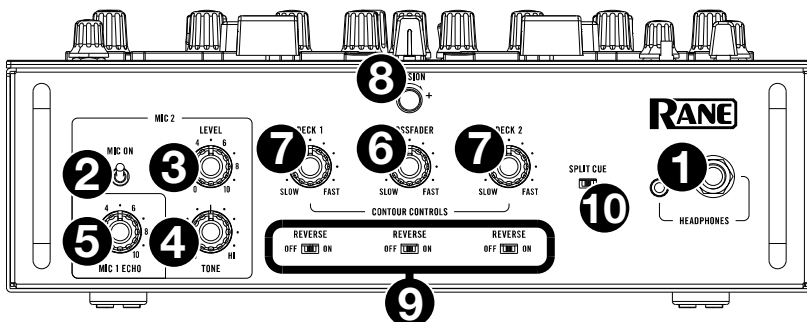

- Uscite cuffie** (1/4", 1/8" / 6,35 mm, 3,5 mm, TRS): collegare cuffie da 1/4" o 1/8" (6,5 mm o 3,5 mm) a questa uscita per il monitoraggio del mix e il cueing.
- Mic 2 On**: quando è impostato su **On**, l'ingresso Mic 2 sul pannello posteriore è attivo, e il suo segnale audio viene convogliato direttamente a Mix Programma e Cue Mix. Quando è impostato su **Off**, l'ingresso Mic 2 è disattivo.
- Mic 2 Level**: girare questa manopola per regolare il guadagno dell'ingresso **Mic 2**.
- Mic 2 Tone**: girare questa manopola per regolare l'equilibrio tra frequenze basse e alte (treble) del segnale audio proveniente dall'ingresso **Mic 2**.
- Mic 1 Echo**: girare questa manopola per regolare la quantità di effetto eco del segnale di ingresso **Mic 1**. Premere il tasto **Mic 1 Echo** sul pannello superiore per attivare o disattivare questo effetto.
- Manopola Crossfader Contour**: regola la variazione della curva del crossfader. Girare la manopola verso sinistra per una dissolvenza uniforme (mix) oppure verso destra per un taglio netto (scratch). La posizione centrale è un'impostazione tipica per esibizioni in discoteca.
- Manopole Channel Fader Contour**: servirsi di questa manopola per regolare la pendenza delle curve del **fader canale**. Girare la manopola verso sinistra per una dissolvenza uniforme oppure verso destra per un taglio netto.
- Manopola di tensione**: servirsi di questa manopola per regolare la tensione del **crossfader**. Girare la manopola verso sinistra per allentare il crossfader per una sensazione più leggera e verso destra per stringere il crossfader per una sensazione più pesante.
- Reverse del fader**: impostare questo interruttore su **On** per invertire la direzione ("polarità") del fader corrispondente. Impostarlo su **Off** per utilizzare la polarità convenzionale del fader.
- Split Cue**: quando questo interruttore è impostato su **On** (destra), l'audio delle cuffie sarà "suddiviso" in modo che il canale cue venga sommato a mono e inviato al canale cuffie di sinistra, e che il mix di programma venga sommato a mono e inviato al canale destro. Quando questo interruttore è impostato su **Off** (sinistra), il canale Cue e il mix di programma verranno "miscelati" insieme. In entrambi i casi, servirsi della manopola **Cue Mix** sul pannello superiore per regolare la miscela dei due segnali.

Operazione

Looping

Ciascun deck del Seventy è dotato di tre tasti sul pannello superiore che possono essere facilmente utilizzati per creare e modificare loop. Ciascun tasto ha una funzione principale (stampata sopra il tasto) e una funzione secondaria (stampata sotto il tasto).

Per attivare un autoloop di una traccia riprodotta su un deck, premere il tasto **Loop On/Off (Reloop)**. La lunghezza di un loop in battute dipenderà dall'impostazione corrente del software relativa alle dimensioni del loop. Se l'impostazione corrente non è la dimensione del loop desiderata, è possibile cambiare quest'ultima.

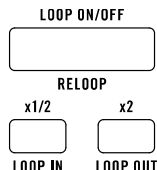

Per modificare le dimensioni dell'autoloop, servirsi del tasto **x1/2 (Loop In)** per dividere il numero di battute a metà o il tasto **x2 button (Loop Out)** per raddoppiare il numero di battute. Le dimensioni del loop possono essere modificate o prima di attivare un loop o mentre un loop è attivo e in corso di riproduzione.

Per disattivare un autoloop di una traccia riprodotta su un deck, premere il tasto **Loop On/Off (Reloop)** del deck.

Per attivare l'ultimo loop utilizzato su un deck, tenere premuto **Shift▲** e premere il tasto **Loop On/Off (Reloop)** sul deck corrispondente, mentre la traccia inviata precedentemente in loop è ancora in corso di riproduzione. Lo stesso segmento della traccia inviato in loop in precedenza sarà nuovamente inviato in loop.

Per attivare un loop manuale di una traccia riprodotta su un deck, servirsi dei tasti **x1/2 (Loop In)** e **x2 (Loop Out)** del deck. Premere il tasto **x1/2 (Loop In)** per impostare il punto di partenza del loop, quindi premere il tasto **x2 (Loop Out)** per impostare il punto finale del loop. Dopo aver impostato il punto finale del loop, questo inizierà a essere riprodotto automaticamente.

Per disattivare il loop manuale di una traccia riprodotta su un deck, premere il tasto **Loop On/Off (Reloop)** del deck.

Effetti

Con il Seventy, è possibile attivare effetti software o il Flex FX interno su uno o su entrambi i deck.

Applicare effetti a un deck

Per attivare effetti software o effetti interni su un deck, servirsi dei **comandi effetti (Effects Toggle)**. Bloccare il comando in posizione alta per applicare effetti a un deck. Alternativamente, è possibile abbassare il comando e lasciarlo andare per applicare momentaneamente effetti al deck.

Per disattivare effetti software o effetti interni su un deck, posizionare il **comando effetti** in posizione centrale.

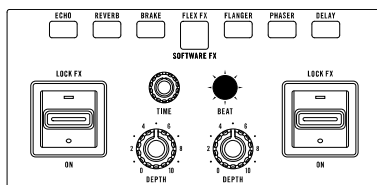

Per impostare se i comandi effetti attivano effetti software o interni, premere il tasto **FX mode (modalità FX)**. Quando in modalità Flex FX, il tasto **FX Mode** sarà illuminato di blu. In modalità effetti software, il tasto sarà illuminato di giallo.

Nota bene: se si utilizza il Flex FX interno, si può attivare un effetto che sarà applicato a entrambi i deck. Se si utilizzano gli effetti software Serato DJ Pro, su ciascun deck è possibile stratificare tre diversi effetti. Se si desidera utilizzare un solo effetto Serato DJ Pro su ciascun deck, impostare il Serato DJ Pro sulla modalità Single FX. Se si desidera utilizzare più effetti Serato DJ Pro su ciascun deck, impostare il Serato DJ Pro sulla modalità Multi FX. Si veda il manuale del Serato DJ Pro se occorre maggiore aiuto con questo processo.

Per cambiare l'effetto Flex da applicare in modalità Flex FX, premere il tasto **FX** corrispondente (Echo, Reverb, Brake, Flanger, Phaser o Delay).

Per selezionare/deselezionare un effetto Serato DJ Pro in modalità effetti Software, premere il **tasto FX** corrispondente. I **tasti FX** a sinistra del **tasto modalità FX** corrisponderanno agli effetti software del Banco A (convogliati in via predefinita al Deck 1) e i tre **tasti FX** a destra del **tasto modalità FX** corrisponderanno agli effetti software del Banco B (convogliati in via predefinita al Deck 2). I nomi degli effetti del Serato DJ Pro saranno visibili sul **Display** del Seventy.

Per cambiare l'effetto Serato DJ Pro applicato a un deck nella modalità effetti Software:

1. Tenere premuto **Shift** e premere il **tasto FX** corrispondente all'effetto. Il **tasto FX** lampeggerà.
2. Girare la **manopola parametri** per scorrere tra gli effetti.
3. Quando viene visualizzato l'effetto che si desidera applicare, premere la **manopola parametri**. Il **tasto FX** smetterà di lampeggiare.

Modificare gli effetti Live su un deck

La schermata principale del **Display** mostrerà il tempo FX di ciascun deck, cosa che si abbinerà automaticamente al tempo della canzone riprodotta sul deck (a meno che questa impostazione non venga modificata manualmente come descritto in seguito). Il **Display** mostrerà anche la divisione del beat FX e il livello di profondità di ciascun deck.

Per modificare il deck in evidenza a Display, spingere il **Joystick FX** a sinistra e a destra. Il campo tempo FX del deck in evidenza sarà evidenziato.

Per modificare il tempo FX di un deck, girare la **manopola parametri** o premere il **tasto tap** due o più volte al BPM desiderato, mentre il deck è in evidenza a **Display**.

Nota bene: dopo aver modificato manualmente il tempo FX di un deck, le impostazioni non si azzerano nemmeno dopo aver caricato una nuova canzone sul deck. Per far tornare il Tempo FX del deck ad abbinarsi automaticamente al tempo della traccia caricata sul deck, premere la **manopola parametri** o tenere premuto il **tasto Tap** per tre secondi mentre è evidenziato a **Display**.

Per modificare la divisione in beat FX di un deck, spingere il **Joystick FX** su o giù mentre il deck è in evidenza a **Display**.

Per aumentare o diminuire il livello di profondità FX di un deck, girare la **manopola profondità** di quel deck.

Per modificare un parametro effetti Flex in modalità Flex FX:

1. Tenere premuto **Shift** e premere il **tasto FX** per l'effetto. Questo porta alla schermata a **Display** del parametro effetti Flex.
2. Evidenziare il parametro che si desidera regolare con il **joystick FX**.
3. Girare la **manopola parametri** per regolare il parametro.
4. Premere la **manopola parametri** per tornare alla schermata principale a **Display**.

Nota bene: le modifiche apportate dalla schermata parametri effetti Flex a **Display** non saranno salvate allo spegnimento del Seventy. Per sapere come modificare i parametri Flex FX predefiniti, si veda il [Menu impostazioni](#).

Modalità Pad

Questo capitolo descrive le diverse modalità pad. Ciascun deck presenta otto pad, che si trovano sempre in una di queste modalità e i pad di ciascun deck si possono trovare in una modalità diversa. Premere uno dei tasti **modalità pad** per entrare nella modalità pad corrispondente su quel deck. Ciascun tasto modalità pad alternerà tra due modalità a ciascuna pressione. Quando si entra in una modalità pad primaria, il tasto **modalità pad** corrispondente sarà acceso con il relativo colore primario. Quando si entra in una modalità pad secondaria, il tasto **modalità pad** corrispondente sarà acceso di bianco, mentre gli altri tasti **modalità pad** saranno illuminati di rosso.

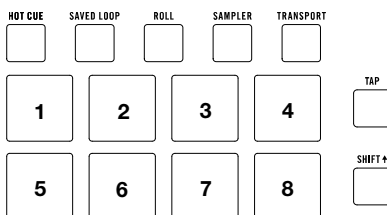

Cue

In modalità Cue, ciascun pad assegna un punto hot cue o fa tornare la traccia a quel punto hot cue.

Per entrare in modalità Cue, premere **Cue** in modo che si illumini di **bianco** (con gli altri tasti modalità pad illuminati nei loro colori primari).

Per assegnare un punto hot cue, premere un **pad spento** nel punto desiderato della traccia. Quando è assegnato, il pad si illumina (del colore corrispondente, se disponibile).

Per saltare a un punto hot cue, premere un **pad illuminato**.

Per cancellare un punto hot cue assegnato, premere **Shift +** e il pad corrispondente.

Pitch Play

In modalità Pitch Play, ciascun pad riproduce la traccia da un punto hot cue ad una trasposizione diversa (regolabile in semitoni). Per poter utilizzare questa modalità, il pack di espansione DJ Serato Pitch 'n Time deve essere installato. Si veda **Cue** per sapere come si assegnano i punti hot cue.

Nota bene: una scheda di download di Serato Pitch 'n Time con un numero di serie è inclusa con il Seventy.

Per entrare in modalità Pitch Play, premere **Cue** in modo che si illumini di **bianco** (con gli altri tasti modalità pad illuminati di rosso).

Per selezionare quale punto hot cue utilizzare, premere **Shift** e un pad dalla luce smorzata.

Per selezionare l'intervallo di trasposizione che utilizzeranno i pad, servirsi dei tasti **Parameter** ◀▶ (vedi schemi qui di seguito).

Per regolare la tonalità della traccia corrente in alto o in basso, premere **Shift** e i tasti **Parameter** ◀▶, rispettivamente.

Per riprodurre la traccia dal punto hot cue, premere un pad acceso. Ciascun pad corrisponde a una trasposizione specifica (in semitoni), che dipende dall'intervallo di trasposizione corrente (si vedano gli schemi qui di seguito). Il pad privo di trasposizione (il pitch originale) sarà illuminato di **bianco**.

Loop salvato (Saved Loop)

In modalità Saved Loop, ciascun pad attiva un loop precedentemente salvato nel software.

Per entrare in modalità **Saved**, premere **Saved Loop** in modo che sia illuminato di **blu scuro**.

Per riprodurre un loop, premere un pad illuminato. Gli otto pad di ciascun deck corrisponderanno ai loop salvati 1-8 nel software e il colore di ciascun pad corrisponderà al colore assegnato a ciascun loop nel software.

Per riavviare il loop in via di riproduzione, premere **Shift** e il **Pad illuminato** corrispondente.

Per dimezzare o raddoppiare la lunghezza di un loop, premere i tasti **Parameter** ◀▶.

Per spostare il loop indietro o avanti premere **Shift** e i tasti **Parameter** ◀▶.

Up (su)

+4 semitoni	+5 semitoni	+6 semitoni	+7 semitoni
0 (pitch originale)	+1 semitono	+2 semitoni	+3 semitoni

Middle (centro)

0 (pitch originale)	+1 semitono	+2 semitoni	+3 semitoni
-4 semitoni	-3 semitoni	-2 semitoni	-1 semitoni

Down (giù)

-3 semitoni	-2 semitoni	-1 semitono	0 (pitch originale)
-7 semitoni	-6 semitoni	-5 semitoni	-4 semitoni

1 Loop Salvato 1	2 Loop Salvato 2	3 Loop Salvato 3	4 Loop Salvato 4
5 Loop Salvato 5	6 Loop Salvato 6	7 Loop Salvato 7	8 Loop Salvato 8

Flip

Se è stato acquistato il Serato Flip Expansion Pack, è possibile accedere al comando Flip premendo **Saved Loop** in modo che si illumini di **bianco**. Se non è stato acquistato il Flip Expansion Pack, sarà disponibile come modalità di personalizzazione pad (Custom Pad).

In questa modalità, ai pad **spenti** non è assegnato alcun Flip; ai pad illuminati di **blu** è stato assegnato un Flip, ma non sono in corso di riproduzione; ai pad illuminati di **arancione** è stato assegnato un Flip e vengono attualmente riprodotti.

1 Flip 1	2 Flip 2	3 Flip 3	4 Flip 4
5 Flip 5	6 Flip 6	7 Nessuna funzione	8 Nessuna funzione

Per assegnare un Flip a un pad, premere un pad **spento (1-6)**.

Per riprodurre un Flip assegnato, premere il pad corrispondente **illuminato di blu (1-6)**.

Per interrompere immediatamente la riproduzione di un Flip, tenere premuto **Shift▲**, quindi premere il pad corrispondente **illuminato di arancione (1-6)**.

Per avviare la registrazione di un Flip, premere il tasto **Parameter◀** sinistro.

Per tornare all'avvio del Flip selezionato, premere il tasto **Parameter▶** destro.

Per commutare il Flip Slot Loop, tenere premuto **Shift▲** e premere il tasto **Parameter◀** sinistro.

Per commutare tra accensione e spegnimento del Flip Slot, tenere premuto **Shift▲** e premere il tasto **Parameter▶** destro.

Roll

In modalità Roll, ciascun pad attiva un Loop Roll momentaneo. Rilasciando il pad si ferma il loop roll e si riprende la riproduzione normale nel punto in cui la testina di riproduzione si troverebbe se non fosse stato attivato il loop roll (ossia, se la traccia avesse continuato la sua riproduzione per tutto il tempo).

Nota bene: disattivare **Show Beat Jump Controls** nel menu **SeratoSetup** per accedere a 8 giri di loop contemporaneamente. Si possono anche visualizzare e modificare le dimensioni del loop impostate nel software.

Per entrare in modalità Roll, premere **Roll** in modo che si illumini di color **acqua**.

Per attivare un loop roll, tenere premuto un **pad**.

Per modificare le otto lunghezze dei loop illustrate (nel software) premere uno dei tasti **Parameter ◀▶**. Il layout dei pad cambierà di conseguenza.

Per spostare il loop in avanti o indietro, premere **Shift▲** e i tasti **Parameter ◀▶**, rispettivamente.

Campionatore

In modalità campionatore, i pad controlleranno il campionatore nel software. Ciascun **pad** attiva un campione ad un volume specifico (è possibile assegnare il campione e il relativo volume nel software).

Per entrare in modalità Campionatore, premere **Sample** in modo che si illumini di **viola**.

Per assegnare un campione, evidenziare innanzitutto il campione desiderato nella libreria. Quindi tenere premuto **Shift** e premere un pad corrispondente a uno slot vuoto del campionatore. Il volume dello slot del campionatore può essere regolato in Serato.

Per riprodurre un campione, premere un **pad illuminato**. Durante la riproduzione del campione, il pad lampeggia.

Per interrompere la riproduzione di un campione, premere **Shift** e un **Pad** mentre viene riprodotto.

Per commutare tra i banchi di campioni, premere i tasti **Parameter** ◀/▶.

Per commutare tra le uscite del campionatore, premere **Shift** e i tasti **Parameter** ◀/▶.

Campione Serato

Se si utilizza il plugin campione Serato con un DAW supportato, è possibile utilizzare il Seventy per controllare il plugin. I 16 **pad Prestazioni** del Seventy corrisponderanno ai 16 pad nel plugin, consentendo di utilizzare i pad del Seventy per creare e attivare i cue.

Per entrare in modalità campione Serato, premere **Sample** in modo che si illumini di **bianco**.

Trasporto

In modalità Comandi di Trasporto, i pad corrispondono ai diversi comandi di trasporto. Il software entrerà automaticamente in Internal Mode quando si fa questo (se si utilizza un controller Twelve con il Seventy, il software sarà sempre in modalità interna).

Per entrare in modalità di Trasporto, premere **Slicer / Transport** in modo che si illumini di **verde**.

Bend del pitch -	Bend del pitch +	Fader del pitch -	Fader del pitch +
Keylock INT/REL	Sync	Cue	▶

Per effettuare il bend temporaneo del pitch verso il basso, premere il **Pad 1**.

Per effettuare il bend temporaneo del pitch verso l'alto, premere il **Pad 2**.

Per spostare il fader del pitch verso il basso, premere il **Pad 3**.

Per spostare il fader del pitch verso l'alto, premere il **Pad 4**.

Per attivare o disattivare la funzione Blocco tasti, premere il **Pad 5**.

Per commutare tra la modalità Interna (INT) e la modalità Relativa (REL), premere **Shift** e il **Pad 5**. (Il passaggio alla modalità Relativa consente di riprendere il controllo della riproduzione con controllo di vinili o controllo di CD.)

Per attivare la funzione Sync, premere il **Pad 6**. Per disattivarla, premere **Shift** e il **Pad 6**.

Per passare al punto the cue, premere il **Pad 7**.

Per avviare o interrompere momentaneamente la riproduzione della traccia, premere il **Pad 8**.

Set pad personalizzati

Il Seventy è fornito con due modalità pad personalizzabili. Per queste modalità, è possibile utilizzare la funzione di mappatura MIDI del Serato DJ Pro per programmare i **pad prestazioni** in modo che attivino le funzioni prescelte.

Per entrare in una modalità pad personalizzata, premere **Roll** o **Transport** in modo che il pulsante si illumini di **bianco** (e tutti gli altri tasti **modalità Pad** saranno illuminati di **rosso**).

Per creare un set pad personalizzato:

1. Quando collegato al Serato DJ Pro, assicurarsi che il Seventy si trovi in una delle due modalità pad personalizzate (come descritto in precedenza).
2. In Serato DJ Pro, aprire il menu **Setup** e selezionare **MIDI**.
3. Selezionare il Seventy e assicurarsi che **Allow Serato DJ Hardware Remapping** sia abilitato. Chiudere la finestra Setup.
4. Nella finestra principale di Serato DJ Pro, fare clic sul tasto **MIDI** in cima alla schermata per iniziare la mappatura.
5. Fare clic su una funzione in Serato DJ Pro, quindi toccare o muovere un comando sul proprio hardware per mappare la funzione stessa su tale comando.

Si veda il manuale del Serato DJ Pro per maggiori informazioni sulla mappatura MIDI.

Menu impostazioni

Il Seventy è dotato di diverse impostazioni che possono essere modificate e salvate per personalizzare il funzionamento del mixer. Le impostazioni possono essere modificate nel menu impostazioni, che può essere visualizzato a **Display**.

Navigare nel menu impostazioni

Per entrare o uscire dal menu impostazioni a Display, tenere premuto **Shift** e premere il tasto **Tap**.

Per evidenziare pagine o impostazioni nel menu, spingere il **joystick FX** su e giù.

Per selezionare le pagine nel menu, premere la **manopola parametri**.

Per tornare indietro di una pagina nel menu, spingere il **joystick FX** verso sinistra.

Per modificare le impostazioni in una delle pagine menu, girare la **manopola parametri** mentre l'impostazione è evidenziata.

Per salvare le modifiche a un'impostazione, premere la **manopola parametri** mentre l'impostazione è evidenziata.

Opzioni Menu

Il menu Impostazioni contiene le seguenti pagine e opzioni:

Mixer Settings: selezionare questa pagina per regolare le impostazioni per alcuni dei comandi audio del mixer.

- **Audio Out:** selezionare questa opzione per modificare le impostazioni di **Main Out** e **Mix Pan**.
- **Deck 1 Settings** e **Deck 2 Settings:** selezionare questa opzione per modificare le impostazioni di **Phono 1/2 Sensitivity**, **EQ XOver 1/2**, **Deck 1/2 Pan**.

Nota bene: impostare la **Phono Sensitivity** sulle impostazioni raccomandate dal produttore della cartuccia.

- **Filter Setup:** selezionare questa opzione per modificare la risonanza (**Deck 1/2 Resonance**), la frequenza di taglio per la posizione bassa (LOW) delle manopole filtro (**Low Pass Min**), o la frequenza di taglio per la posizione alta (HI) delle manopole filtro (**High Pass Max**).
- **Pad Setup:** selezionare questa opzione per modificare le impostazioni relative alla **sensibilità del pad**.
- **Headphone Setup:** selezionare questa opzione per modificare le impostazioni relative al **tono** delle cuffie.
- **Mic 1 Setup:** selezionare questa opzione per modificare la quantità di feedback per l'eco del mic (**Mic 1 Echo Fdbk**), la soglia di abbassamento del mic (**Mic 1 Duck Thresh**), la durata dell'abbassamento (**Mic 1 Duck Hold**), o il feed mic 1 (**Mic 1 Clean Feed**).

Nota bene: quando **Clean Feed** è su **On**, il **Mic 1** non farà passare audio mentre si registra in Serato DJ Pro.

- **Restore Defaults:** selezionare questa opzione per riportare tutte le impostazioni per comandi audio del mixer ai valori predefiniti di fabbrica.

Cut-In Adjust: selezionare questa opzione per entrare nel menu di regolazione Cut-In Adjust. Quest'ultimo controlla la quantità di spazio morto tra le posizioni aperta e chiusa di un fader.

Flex FX: selezionare questa opzione per visualizzare e modificare le impostazioni Flex FX interne.

- **Beats Mult.:** selezionare questa opzione per stabilire fli incrementi in cui regolare i tempi Flex FX.
 - In modalità **Extended** è possibile impostare Flex FX su tempi standard che vanno da 1/32 a 32 beat, oltre a varianti puntate e triplette di ciascuno di essi.
 - In modalità **Simple**, quella predefinita, è possibile impostare i beat Flex FX solo su tempi standard (niente triplette o tempi puntati).
 - In modalità **No Dotted**, i beat Flex FX comprendono tempi standard e triplette, ma non tempi puntati.
 - In modalità **No Triplet**, i beat Flex FX comprendono tempi standard e puntati, ma non triplette.
- **Echo, Reverb, Brake, Flanger, Phaser e Delay:** selezionare una di queste pagine per modificare i parametri di un effetto Flex. Quando si salva una modifica a un parametro effetti a questo livello, diventerà l'impostazione predefinita ogni volta che viene attivato l'effetto. I parametri dell'effetto possono anche essere modificati dalla schermata **Display** dei parametri effetti Flex, ma solo le modifiche apportate da questa pagina di menu saranno salvati dopo che viene spento il Seventy. Si veda **Effetti** per istruzioni sull'uso della schermata **Display** del parametro effetti Flex.
- **Restore Defaults:** selezionare questa opzione per riportare tutte le impostazioni **Flex FX** ai valori predefiniti di fabbrica.

Instant Doubles Button Mode: selezionare questa opzione per determinare la modalità predefinita per il tasto **Instant Doubles** di ciascun deck:

- **Instant Doubles:** in questa modalità, premere il tasto per caricare la traccia del deck sull'altro deck.
- **Sync:** in questa modalità, premere il tasto per sincronizzare automaticamente il tempo del deck con quello dell'altro deck. Tenere premuto **Shift**▲ e premere questo tasto per disattivare la funzione Sync.
- **Silent Cue:** in questa modalità, premere il tasto per silenziare il deck. Per annullare il silenziamento del deck, tenere premuto **Shift**▲ e premere il tasto.

Nota bene: se un deck è silenziato quando viene selezionato un Hot Cue con uno dei **pad Prestazioni** del deck, il silenziamento del deck verrà annullato automaticamente non appena l'audio sottoposto a cueing inizia a essere riprodotto.

Factory Reset: selezionare questa opzione per riportare tutte le impostazioni del Seventy ai valori predefiniti di fabbrica.

Pannello di controllo

Il pannello di controllo Rane consente di regolare le impostazioni sul mixer Seventy e di caricare e salvare tali impostazioni su un file (.r72) sul computer. L'utilizzo dei file di configurazione consente di mantenere numerose configurazioni diverse dei comandi, da utilizzare in diverse situazioni.

Per gestire i file delle impostazioni, navigare fino alla sezione **Settings** del pannello di controllo Rane, sotto la scheda **General**.

- **Load:** selezionare questo comando per individuare e caricare un file impostazioni (.r72) Seventy sul computer sul pannello di controllo.
- **Save (salva):** selezionare questo comando per salvare le impostazioni del mixer sul computer sotto forma di file impostazioni del Seventy (.r72).

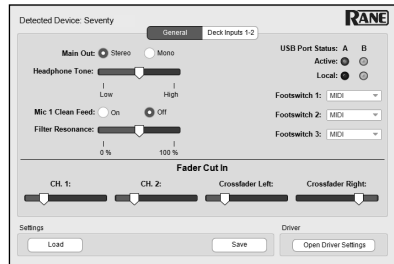

È inoltre possibile utilizzare il Rane Control Panel per calibrare i fader sul Seventy:

1. Assicurarsi che il Seventy sia acceso e collegato a una porta disponibile del computer utilizzando un cavo USB.
2. Aprire il Rane Control Panel.
3. Recarsi su **File > Fader Calibration**.
4. Seguire le istruzioni su schermo per selezionare il fader desiderato e calibrarlo. Quando la calibrazione è riuscita si riceve una notifica.

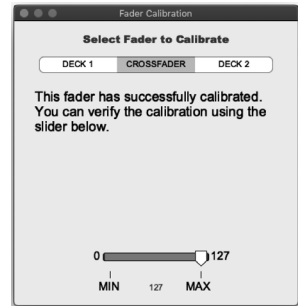

Benutzerhandbuch (Deutsch)

Einführung

Vielen Dank für den Kauf des Seventy. Wir von Rane DJ wissen, wie wichtig Ihnen die Musik ist. Darum entwerfen wir unsere Geräte stets nur mit einem einzigen Ziel vor Augen: Ihre Performance so gut wie möglich zu unterstützen.

Lieferumfang

Seventy

Stromkabel

(2) Serato NoiseMap™ Control Vinyl Records

(2) Serato NoiseMap™ Control-CDs

Serato Pitch 'n Time Download-Karte mit Seriennummer

(2) USB-Kabel

Rane-Stickers

Benutzerhandbuch

Sicherheitshinweise und Garantieinformationen

Kundendienst

Für die neuesten Informationen zu diesem Produkt (Dokumentation, technische Daten, Systemanforderungen, Informationen zur Kompatibilität etc.) und zur Produktregistrierung besuchen Sie bitte: dj.rane.com.

Für zusätzlichen Produkt-Support besuchen Sie dj.rane.com/support.

Setup

Teile, die nicht unter [Einführung > Lieferumfang](#) angegeben sind, sind separat erhältlich.

1. Besuchen Sie dj.rane.com und melden Sie sich bei Ihrem Konto an. (Erstellen Sie ein Konto, wenn dies Ihr erstes Rane-Produkt ist.) Registrieren Sie in Ihrem Konto Ihren Seventy und laden Sie das Rane Control Panel herunter.

Nur für Windows-Benutzer: Die Rane-Systemsteuerung enthält die für Windows erforderlichen Treiber.

2. **WICHTIG:** Gelegentlich aktualisieren wir die Firmware des Seventy, um die Leistung zu verbessern. Besuchen Sie dj.rane.com, um nach verfügbaren Firmware-Updates zu suchen, vor allem nachdem Sie Ihre Software aktualisiert haben (Firmware-Updates können neue Software-Features betreffen).
3. Besuchen Sie serato.com und laden die neueste Version von Serato DJ Pro herunter und installieren es.
4. Verwenden Sie USB-Kabel, um die USB-Buchsen des Rane Twelve (falls verwendet) oder anderer USB-MIDI-Controller mit den **Twelve/Controller USB-Buchsen** des Seventy zu verbinden.
5. Schließen Sie Audio-Eingangsquellen (Mikrofone, Plattenspieler usw.) an Seventy an.
6. Schließen Sie Audio-Ausgabegeräte (Kopfhörer, Leistungsverstärker, Lautsprecher usw.) an Seventy an.
7. Verbinden Sie alle Geräte mit Netzsteckdosen und schalten Sie sie in der richtigen Reihenfolge ein:
 - Schalten Sie beim Beginn einer Sitzung (1) die Eingangsquellen, (2) Seventy, (3) die Ausgabegeräte ein.
 - Wenn Sie eine Sitzung beenden, schalten Sie (1) die Ausgabegeräte, (2) Seventy und (3) die Eingangsquellen aus.
8. Verbinden Sie den USB-Anschluss des Seventy über ein USB-Kabel mit Ihrem Computer. Öffnen Sie Serato DJ Pro und los geht's! Weitere Informationen zur Verwendung von Serato DJ Pro mit Seventy finden Sie unter support.serato.com und wählen **Rane Seventy** aus.

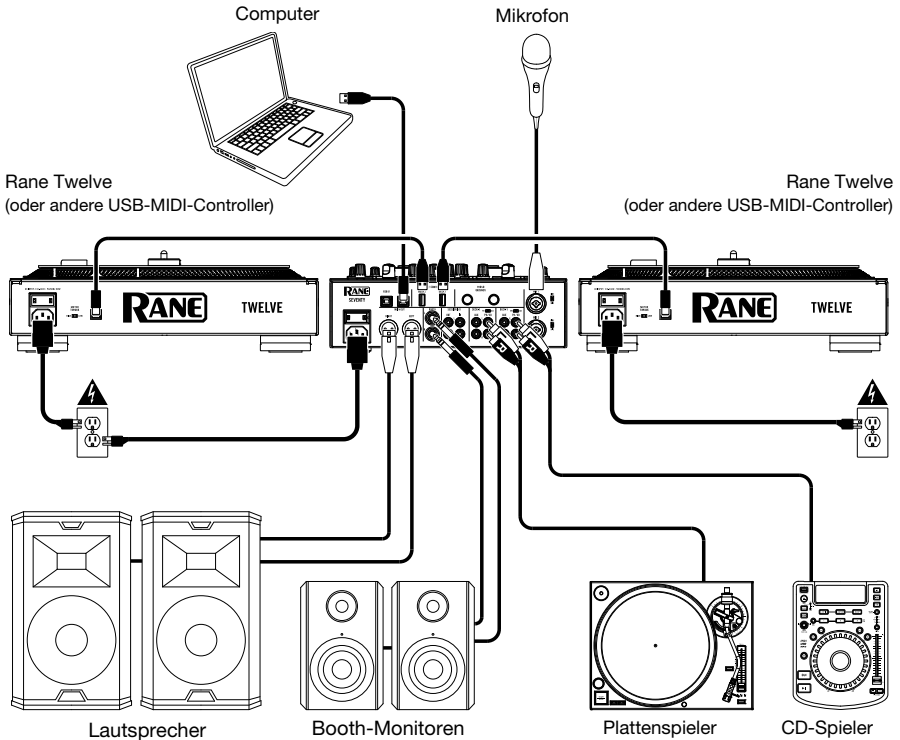

Funktionen

Oberseite

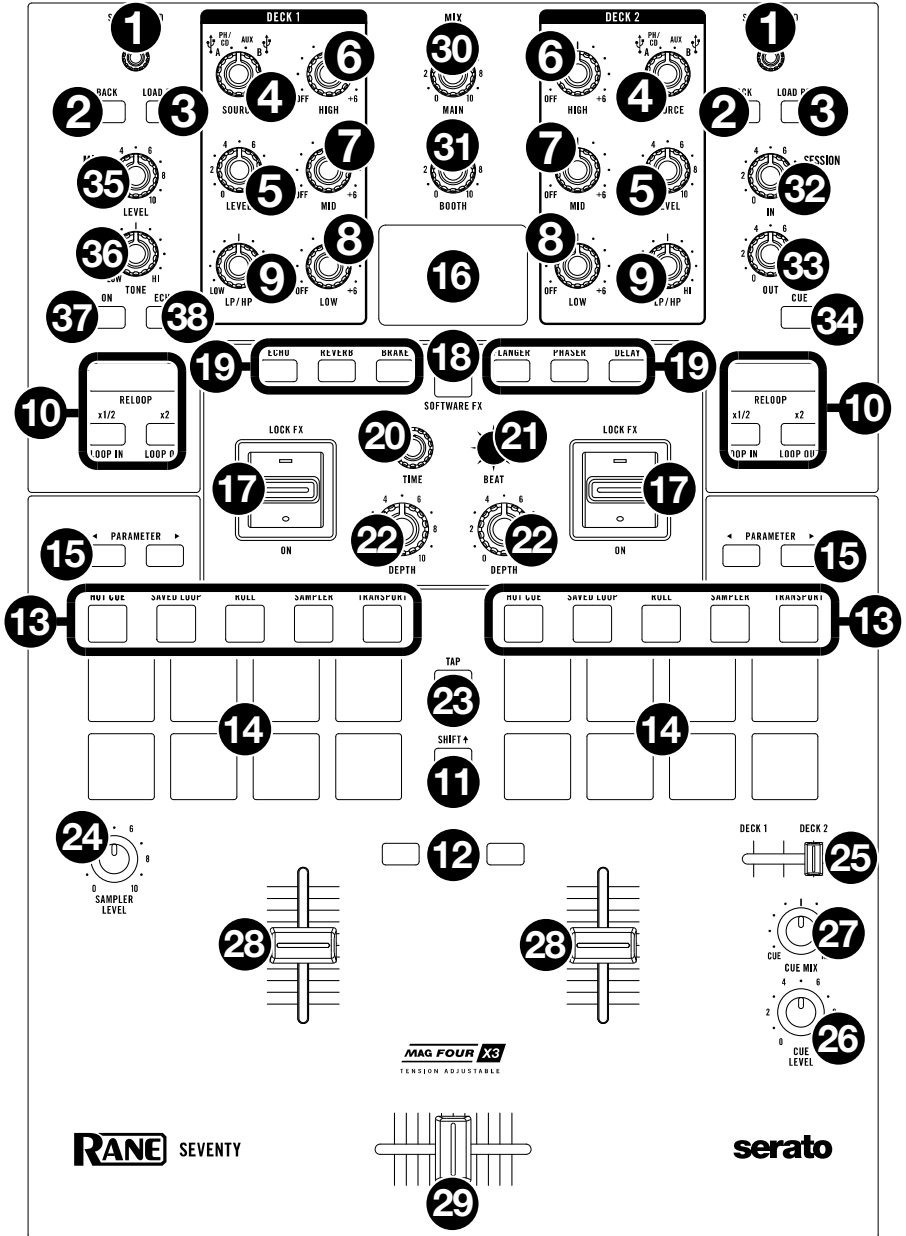

1. **Load/Scroll:** Drehen Sie diesen Regler, um durch die Listen zu blättern und drücken Sie ihn, um ein Element auszuwählen.
 Tipp: Drücken Sie diesen Regler zweimal schnell hintereinander, um den gleichen Track auf beide Decks zu laden („Instant Doubles“).
2. **Back:** Drücken Sie diese Taste, um den vorherigen Bildschirm anzuzeigen. Drücken Sie in der Bibliotheksansicht diese Taste, um in den Ebenen der Bibliotheksstruktur zurück zu springen. Halten Sie **Shift** gedrückt und drücken Sie diese Taste, um durch die Fenster "Dateien", "Durchsuchen", "Vorbereiten" und "Verlauf" in Serato DJ Pro zu blättern.
3. **Load Prep:** Drücken Sie diesen Regler, um den aktuell ausgewählten Track im Vorbereitungsbereich zu laden.
 Halten Sie die **Shift** gedrückt und drücken Sie diese Taste, um den Vorbereitungsbereich im Serato DJ Pro zu öffnen.
4. **Deck-Quelle:** Stellen Sie diesen Regler auf die gewünschte Audioquelle von diesem Kanal: **USB A** oder **B** (ein Track, der in der Software auf dieser Ebene spielt), **PH/CD** (ein Gerät, das an den **Deck PH/CD - Eingang an der Rückseite angeschlossen ist**) oder **Aux** (ein Gerät, das mit dem Deck Aux In auf der Rückseite verbunden ist).
 Hinweis: Wenn Sie **PH/CD** wählen, stellen Sie die **PH/CD-Wahlschalter** auf der Rückseite richtig ein.
 Hinweis: Die Bedienelemente eines Decks senden MIDI-Informationen nur, wenn der **Deck-Quellenwahlschalter** auf **USB A** oder **B** gestellt ist.
5. **Deck Level:** Drehen Sie diesen Regler, um den Pre-Fader, Pre-EQ-Audiopegel des entsprechenden Kanals einzustellen. Die Anzeige neben diesem Regler zeigt den Signalpegel an (reduzieren Sie ihn, wenn das Signal zu „clippen“ beginnt und den **roten** Teil der Anzeige erreicht).
6. **Deck EQ High:** Drehen Sie diesen Regler, um die hohen Frequenzen anzupassen.
7. **Deck EQ Mid:** Drehen Sie diesen Regler, um die Mittenfrequenzen einzustellen. **Hinweis:** Alle EQ-Steurelemente sind „full-kill“.
8. **Deck EQ Low:** Drehen Sie diesen Regler, um die tiefen (Bass)-Frequenzen einzustellen.
9. **Deck LP/HP:** Drehen Sie diesen Regler, um den Filter für das Deck einzustellen. Drehen Sie den Regler gegen den Uhrzeigersinn, um einen Tiefpassfilter anzulegen. Drehen Sie den Regler im Uhrzeigersinn, um einen Hochpassfilter anzuwenden. Stellen Sie ihn auf die mittlere Position („12:00“) ein, um die Filter zu deaktivieren.
 Hinweis: Die Filter sind standardmäßig vollständig deaktiviert. Sie können die Grenzfrequenzen jedoch anpassen, indem Sie zu .
10. **Loop-Regler:** Verwenden Sie die Tasten **Loop On/Off (Reloop)**, **x1/2 (Loop In)** und **x2 (Loop Out)**, um Segmente des auf dem entsprechenden Deck wiedergegebenen Tracks zu loopen. Weitere Informationen zum Erstellen von Loops finden Sie unter **Betrieb > Looping**.
11. **Shift:** Halten Sie diese Taste gedrückt, um auf sekundäre Funktionen anderer Bedienelemente des Seventy zuzugreifen.
12. **Instant Doubles-Tasten:** Drücken Sie die **Instant Doubles-Taste** eines Decks, um den Track auf diesem Deck auf das andere Deck zu laden. Der Abspielkopf befindet sich auf beiden Decks in derselben Position. Wenn Sie möchten, dass diese Tasten stattdessen die Funktionen **Sync** oder **Silent-Cue** ausführen, können Sie den Tastenmodus über das Menü Einstellungen von Seventy anpassen. Informationen zum Ändern des Modus und zur Funktionsweise der Modi finden Sie unter **Betrieb > Einstellungs-menü**.
13. **Pad-Modus-Tasten:** Drücken Sie eine dieser Tasten, um den entsprechenden Pad-Modus aufzurufen. Drücken Sie einmal, um in den primären Modus (Aufdruck oben) zu wechseln und ein zweites Mal, um in den sekundären Modus zu wechseln. Unter **Betrieb > Pad-Modi** erfahren Sie, wie Sie die Pads in jedem Modus verwenden.
14. **Performance-Pads:** Je nach aktuellem Pad-Modus besitzen diese Pads unterschiedliche Funktionen auf jedem Deck. Verwenden Sie die **Pad-Modus-Tasten**, um den Pad-Modus auszuwählen. Diese Pads sind anschlagsdynamisch (allerdings nur in bestimmten Modi), robust und einfach zu spielen. Unter **Betrieb > Pad-Modi** erfahren Sie, wie Sie die Pads in jedem Modus verwenden.
15. **Parameter** : Diese Tasten haben in jedem Pad-Modus unterschiedliche Funktionen. Halten Sie **Shift** gedrückt und verwenden Sie diese Tasten, um auf Sekundärparameter zuzugreifen.
16. **Display:** Das **Haupt-Display** zeigt einstellbare Parameter für Software und interne Flex FX. Über das **Display** können Sie auch auf die Einstellungen für den Mixer zugreifen und diese bearbeiten. Weitere Informationen finden Sie unter **Betrieb > Effekte** und **Betrieb > Einstellungs-menü**.

17. **Effects umschalten:** Kippen Sie diesen Schalter vom Körper weg, um die Effekte der Software und des Seventy's Flex vorübergehend zu aktivieren. Kippen Sie den Schalter in die andere Richtung, um die Effekte zu deaktivieren.
Ziehen und halten Sie diesen Schalter zum Körper hin, um die Effekte der Software und des Seventy vorübergehend anzuzeigen, und lassen Sie den Schalter los, um die Effekte zu deaktivieren. Der Schalter kehrt in die mittlere Position zurück.
Hinweis: Die Effektschalter können je nach Wunsch entfernt und um 180° gedreht werden.
18. **Taste FX-Modus:** Mit dieser Taste können Sie festlegen, ob **Effekte Umschalten** die Seventy-internen Flex FX- oder die Software-Effekte aktiviert. Im Flex FX-Modus leuchtet die **FX-Modustaste** blau. Im Softwareeffektmodus leuchtet die Taste gelb.
19. **FX-Tasten:** Mit diesen Tasten können Sie Effekte auswählen/abwählen, die mit **Effekte Umschalten** aktiviert werden sollen.
20. **Parameter-Regler:** Drehen Sie diesen Regler, um die Effektparameter und Menüeinstellungen zu bearbeiten. Drücken Sie beim Bearbeiten der Menüeinstellungen diesen Regler, um die Änderungen an der Einstellung zu speichern.
21. **FX-Joystick:** Drücken Sie diesen Joystick nach oben und unten oder nach links und rechts, um durch die Effektparameter und Menüeinstellungen zu navigieren.
22. **Depth:** Drehen Sie diesen Regler, um den „Wet-Dry“-Mix der internen Flex FX-Einstellungen auf diesem Deck einzustellen.
23. **Tap:** Drücken Sie diese Taste zweimal oder mehrmals im gewünschten BPM-Tempo, um das FX-Tempo für das fokussierte Deck im **Display** manuell einzustellen. Halten Sie die **Tap-Taste** drei Sekunden lang gedrückt, um das FX-Tempo wieder so einzustellen, dass es automatisch dem Softwaretempo entspricht.
Halten Sie **Shift** gedrückt und drücken Sie die **Tap-Taste**, um das Einstellungsmenü von Seventy aufzurufen.
24. **Sampler Level:** Drehen Sie diesen Regler, um die Lautstärke des Software-Samplers einzustellen.
25. **Cue-Schieberegler:** Schieben Sie diesen Schieberegler nach links oder rechts, um zu bestimmen, welches Deck an den Cue-Kanal gesendet wird. Wenn sich der Schieberegler in der mittleren Position befindet, werden beide Decks an den Cue-Kanal gesendet.
26. **Cue Level:** Drehen Sie diesen Regler, um die Lautstärke des Cue-Kanals einzustellen.
27. **Cue Mix:** Drehen Sie den Regler, um im **Kopfhörerkanal** zwischen Cue und Programm zu wechseln. Wenn der Regler ganz nach links gedreht ist, kann nur der Cue-Kanal gehört werden. Wenn der Regler ganz nach rechts gedreht ist, ist nur der Programm-Mix zu hören.
28. **Kanal-Fader:** Bewegen Sie diesen Fader, um die Lautstärke des entsprechenden Decks einzustellen.
29. **Crossfader:** Bewegen Sie diesen Fader, um zwischen den Decks zu mischen.
30. **Main:** Mit diesem Regler stellen Sie die Ausgabelautstärke der **Hauptausgänge** ein. Die Anzeige neben diesem Regler zeigt den Signalpegel an (reduzieren Sie ihn, wenn das Signal zu „clippen“ beginnt und den **roten** Teil der Anzeige erreicht).
31. **Booth:** Mit diesem Regler stellen Sie die Ausgabelautstärke der **Booth-Ausgänge** ein.
32. **Session Out:** Mit diesem Regler stellen Sie die Ausgabelautstärke der **Session-Ausgänge** ein.
33. **Session In:** Mit diesem Regler stellen Sie die Ausgabelautstärke der **Session-Eingänge** ein.
34. **Session In Cue:** Drücken Sie diese Taste, um das Signal der **Session-Eingänge** an den Cue-Kanal zur Überwachung zu senden. Wenn die Taste aktiviert ist, leuchtet sie auf.
35. **Mic 1 Level:** Drehen Sie diesen Regler, um die Lautstärke des **Mic 1 Eingangs** einzustellen. Die Anzeige neben diesem Regler zeigt den Signalpegel an (reduzieren Sie ihn, wenn das Signal zu „clippen“ beginnt und den **roten** Teil der Anzeige erreicht).
36. **Mic 1 Tone:** Drehen Sie diesen Regler, um die Balance zwischen tiefen Frequenzen (Bass) und hohen Frequenzen (Treble) des Audiosignals einzustellen, das vom **Mic 1-Eingang** kommt.
37. **Mic 1 On/Duck:** Drücken Sie diese Taste, um den **Mic 1-Eingang** auf der Rückseite zu aktivieren oder zu deaktivieren.
Halten Sie diese Taste 2 Sekunden lang gedrückt, um die „Ducking“-Funktion zu aktivieren, die die Lautstärke aller anderen Eingänge um 10 dB reduziert. Die Taste blinkt, wenn diese Funktion aktiviert ist. Drücken Sie diese Taste noch einmal, um diese Funktion und den **Mic 1-Eingang zu deaktivieren**. Wenn Sie den Lautstärkeschwellenwert oder die Haltezeit für die Mikrofon-Ducking-Funktion bearbeiten möchten, können Sie dies im Einstellungsmenü tun. Weitere Informationen finden Sie unter [Betrieb > Einstellungsmenü](#).
38. **Mic 1 Echo:** Drücken Sie diese Taste, um den Echoeffekt am **Mic 1 Eingangssignal** zu aktivieren oder zu deaktivieren. Drehen Sie den **Mic 1 Echo** -Regler an der Vorderseite, um die Stärke des Effekts einzustellen. Wenn Sie die Rückkopplungsmenge für die Mikrofonechofunktion bearbeiten möchten, können Sie dies im Einstellungsmenü tun. Weitere Informationen finden Sie unter [Betrieb > Einstellungsmenü](#).

Rückseite

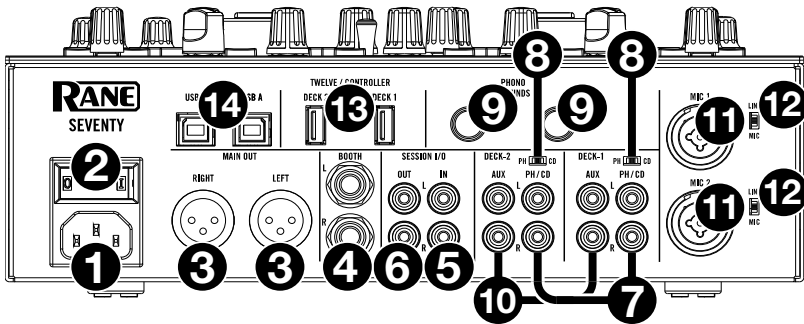

- Netzeingang:** Während Seventy ausgeschaltet ist, schließen Sie das mitgelieferte Netzkabel an diesen Eingang und dann an eine Steckdose an.
- Netzschalter:** Verwenden Sie diesen Schalter, um Seventy ein- oder auszuschalten. Schalten Sie Seventy erst ein, nachdem Sie all Ihre Eingabegeräte verbunden haben und **bevor** Sie Ihren Verstärker und Lautsprecher einschalten. Schalten Sie Ihre Verstärker und Lautsprecher aus, **bevor** Sie Ihren Seventy ausschalten.
- Main Out (XLR):** Verbinden Sie diese Ausgänge mit Ihren Lautsprechern oder einem Verstärkersystem. Verwenden Sie den **Master**-Regler an der Oberseite, um die Lautstärke einzustellen.
- Booth-Ausgang (1/4"/6,35 mm, TRS):** Verbinden Sie diese Ausgänge mit Booth-Monitoren oder einem Booth-Verstärkersystem. Verwenden Sie den **Booth**-Regler an der Oberseite, um die Lautstärke einzustellen.
- Session Eingang (RCA):** Verbinden Sie diese Eingänge mit einem Line-Level-Gerät wie einem anderen Mixer, einem CD-Player, einem Drumcomputer usw. Das Signal wird direkt zum Programmmix gesendet. Drehen Sie den **Session In**-Regler auf der Oberseite, um den Eingangspegel zu steuern.
- Session Ausgang (RCA):** Verbinden Sie diese Ausgänge mit einem anderen Mixer, Aufnahmegerät usw. Der Programmmix wird an diese Ausgänge gesendet. Drehen Sie den **Session Out**-Regler auf der Oberseite, um den Pegel zu steuern.
- Deck PH/CD In (Cinch):** Schließen Sie diese Eingänge an eine externe Audioquelle oder an einen Plattenspieler, CD-Player oder ein anderes Line-Level-Gerät an. Denken Sie daran, den entsprechenden **PH/CD**-Wahlschalter auf die richtige Position zu stellen und den **Deck-Quellenwahlschalter** für dieses Deck auf **PH/CD** zu stellen, um sein Audiosignal auf diesem Deck abzuspielen.
- PH/CD-Wahlschalter:** Stellen Sie diesen Schalter auf die richtige Position, je nachdem, welches Gerät an die **PH/CD**-Eingänge des entsprechenden Decks angeschlossen ist. **Wenn Sie Phono-Level-Plattenspieler verwenden, stellen Sie diesen Schalter auf PH**, um eine zusätzliche Verstärkung zu ermöglichen, die bei Phono-Level-Signalen notwendig ist. Wenn Sie ein Line-Level-Gerät, wie etwa einen Line-Level-Plattenspieler, einen CD-Player oder einen Sampler, verwenden, stellen Sie diesen Schalter auf **CD**.
- Phono Grounds:** Wenn Sie Phono-Level-Plattenspieler mit einem Erdungsdraht verwenden, verbinden Sie den Draht mit diesen Klemmen. Wenn Sie ein tiefes Brummgeräusch oder Summen hören, könnte dies bedeuten, dass Ihre Plattenspieler nicht geerdet sind.
Hinweis: Einige Plattenspieler haben einen im Cinch-Anschluss integrierten Erdungsdraht. In diesem Fall muss nichts an die Erdungsklemmen angeschlossen werden.
- Deck Aux In (Cinch):** Verbinden Sie diese Eingänge mit einer externen Line-Level-Audioquelle. Denken Sie daran, den **Deck-Quellenwahlschalter** für dieses Deck auf **Aux** zu stellen, um sein Audiosignal auf diesem Deck zu spielen.
- Mic Eingänge 1–2 (XLR / 1/4"/6,35 mm, TS):** Verbinden Sie Mikrofone oder Line-Level-Geräte mit diesen Mono-Eingängen. Ihre Mono-Audiosignale werden aufgeteilt und direkt an den Stereo-Programm-Mix und den Cue-Kanal geleitet. Wenn Sie eine Stereo-Line-Eingabe bevorzugen, kann **Session In** verwendet werden.
- Line/Mic-Wahlschalter:** Stellen Sie diesen Schalter auf die richtige Position, je nachdem, welches Gerät an die **Mic Eingänge 1–2** angeschlossen ist. Wenn Sie ein Mikrofon anschließen, stellen Sie diesen Schalter auf **Mic**. Wenn Sie ein Line-Level-Gerät wie eine Tastatur oder einen Sampler verwenden, stellen Sie diesen Schalter auf **Line**.

13. **Twelve/Controller USB-Anschlüsse** (USB Typ-A): Verwenden Sie USB-Kabel, um diese USB-Anschlüsse mit Ihren Controllern wie Twelve oder einem Standard-USB-MIDI-Controller zu verbinden.

Wichtig: Schließen Sie keine USB-Laufwerke an diese Anschlüsse an. Wenn Sie die Einstellung des **Quellenwahlschalters** ändern, wird das Laufwerk vom angeschlossenen Computer ausgeworfen, was den Inhalt beschädigen könnte und somit vermieden werden soll.

14. **USB-Anschlüsse** (USB Typ-B): Verwenden Sie USB-Kabel, um diese Anschlüsse mit einem freien USB-Anschluss Ihres Computers zu verbinden. Diese Verbindungen senden und empfangen MIDI-Steuerinformationen an - oder von - einem Computer.

Hinweis: Stellen Sie sicher, dass Sie das Rane Control-Panel von dj.rane.com heruntergeladen und installiert haben.

Vorderseite

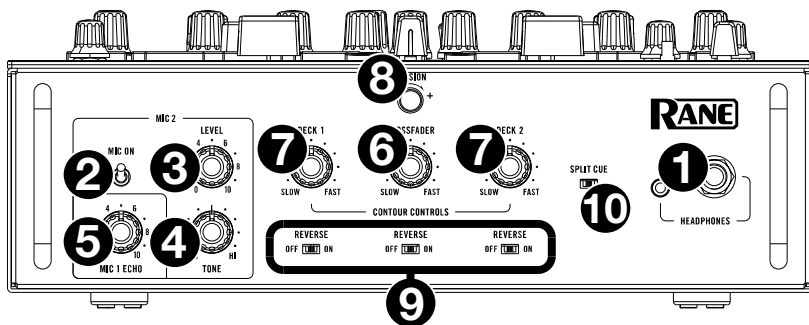

- Kopfhörerausgänge** (1/4", 1/8" / 6,35 mm, 3,5 mm, TRS): Schließen Sie Ihren 1/4" oder 1/8"-Kopfhörer (6,35 mm oder 3,5 mm) zum Cueing und Mix-Monitoring an diesen Ausgang an.
- Mic 2 Ein:** Ist **On** eingestellt, dann ist der **Mic 2 Eingang** auf der Rückseite aktiv und sein Audiosignal wird direkt zum Programm-Mix und Cue Mix geroutet. Ist **Auseingestellt**, wird der **Mic 2 Eingang** deaktiviert.
- Mic 2 Level:** Drehen Sie diesen Regler, um die Lautstärke des **Mic 2 Eingangs** einzustellen.
- Mic 2 Tone:** Drehen Sie diesen Regler, um die Balance zwischen tiefen Frequenzen (Bass) und hohen Frequenzen (Treble) des Audiosignals einzustellen, das vom Mic 2-Eingang kommt.
- Mic 1 Echo:** Drehen Sie diesen Regler, um die Stärke des Echoeffekts am **Mic 1 Eingangssignal** einzustellen. Drücken Sie die Taste **Mic 1 Echo** auf dem oberen Paneel, um diesen Effekt zu aktivieren oder zu deaktivieren.
- Crossfader Contour-Regler:** Passt die Steigung der Crossfader-Kurve an. Drehen Sie den Regler nach links für sanfte Übergänge (Mixing) oder nach rechts für abrupte Übergänge (Scratching). Die Mittelposition ist eine typische Einstellung für Club-Performances.
- Kanalfader Contour-Regler:** Mit diesem Regler können Sie die Steigung der **Kanalfader** -Kurven einstellen. Drehen Sie den Regler nach links für sanfte Übergänge oder nach rechts für abrupte Übergänge.
- Spannungsregler:** Mit diesem Regler können Sie die Spannung des **Crossfadern** einstellen. Drehen Sie den Regler nach links, um den Crossfader zu lockern und ein leichtes Bediengefühl zu ermöglichen. Drehen Sie den Regler nach rechts, um den Crossfader zu festigen und ein schwereres Bediengefühl zu schaffen.
- Fader Reverse:** Stellen Sie diesen Schalter auf **Ein**, um die Richtung („Polarität“) des entsprechenden Faders umzukehren. Stellen Sie es auf **Aus**, um die konventionelle Fader-Polarität zu verwenden.
- Split Cue:** Wenn dieser Schalter auf die Position **Ein** (rechts) gestellt ist, wird das Kopfhörersignal „aufgeteilt“, so dass der Cue-Kanal auf Mono summiert und an den linken Kopfhörerkanal gesendet wird und der Programm-Mix auf Mono summiert und an den rechten Kanal gesendet wird. Wenn der Schalter auf die Position **Aus** (links) gestellt ist, wird der Cue-Kanal und Programm-Mix „zusammengemischt“. Verwenden Sie in beiden Fällen den **Cue Mix**-Regler, um den Mix der beiden Signale zu steuern.

Betrieb

Looping

Jedes Seventy-Deck ist mit drei Tasten auf der Oberseite ausgestattet, mit denen Sie ganz einfach Loops erstellen und ändern können. Jede Taste hat eine primäre Funktion (oberhalb der Taste gedruckt) und eine sekundäre Funktion (unterhalb der Taste gedruckt).

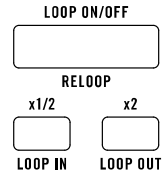

Um einen Autoloop eines Tracks zu aktivieren, der auf einem Deck abgespielt wird, drücken Sie die **Loop On/Off (Reloop)-Taste** des Decks. Die Länge des Loops in Takten hängt von der aktuellen Loop-Größeneinstellung Ihrer Software ab. Wenn die aktuelle Einstellung nicht die gewünschte Loop-Größe hat, können Sie die Loop-Größe ändern.

Verwenden Sie zum Ändern der Autoloop-Größe die Taste **x1 / 2 (Loop In)**, um die Anzahl der Balken zu halbieren oder die Taste **x2 (Loop Out)**, um die Anzahl der Balken zu verdoppeln. Sie können die Loop-Größe entweder vor dem Aktivieren eines Loops oder während des Spielens eines Loops ändern.

Um einen Autoloop eines Tracks zu deaktivieren, der auf einem Deck abgespielt wird, drücken Sie die **Loop On/Off (Reloop)-Taste** des Decks.

Um den zuletzt verwendeten Loop eines Decks zu aktivieren, halten Sie **Shift** gedrückt und drücken Sie die **Loop On/Off-Taste (Reloop)** des entsprechenden Decks, während der zuvor geloopte Track noch abgespielt wird. Das gleiche Segment des Tracks, das zuvor geloopt wurde, wird erneut geloopt.

Um einen manuellen Loop eines Tracks zu aktivieren, der auf einem Deck abgespielt wird, verwenden Sie die Tasten **x1/2 (Loop In)** und **x2 (Loop Out) des Decks**. Drücken Sie die Taste **x1/2 (Loop In)**, um den Startpunkt für den Loop festzulegen, und drücken Sie dann die Taste **x2 (Loop Out)**, um den Endpunkt für den Loop festzulegen. Nachdem Sie den Endpunkt festgelegt haben, wird der Loop automatisch abgespielt.

Um einen manuellen Loop eines Tracks zu deaktivieren, der auf einem Deck abgespielt wird, drücken Sie die **Loop On/Off (Reloop)-Taste** des Decks.

Effekte

Mit dem Seventy können Sie Softwareeffekte oder die internen Flex FX auf einem oder auf beiden Decks aktivieren.

Effekte auf ein Deck anwenden

Um entweder Software- oder interne Effekte auf einem Deck zu aktivieren, verwenden Sie **Effekt Umschalten** des Decks. Stellen Sie den Schalter in die obere Position, um einem Deck Effekte zuzuweisen. Alternativ können Sie den Umschalter nach unten ziehen und dann loslassen, um dem Deck vorübergehend Effekte zuzuweisen.

Um entweder Software oder interne Effekte auf einem Deck zu deaktivieren, bringen Sie den **Effekt-Umschalter** des Decks in die Mittelposition.

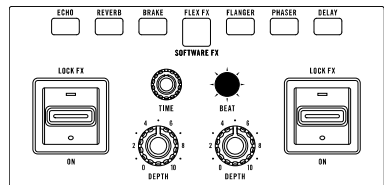

Um auszuwählen, ob "Effekt Umschalten" die Software- oder internen Effekte aktiviert, drücken Sie die **FX-Modus-Taste**. Wenn der Flex FX-Modus eingestellt ist, leuchtet die **FX-Modus-Taste** blau. Wenn der Softwareeffektmodus aktiviert ist, leuchtet die Taste gelb.

Hinweis: Wenn Sie den internen Flex FX verwenden, können Sie einen Effekt aktivieren, der auf beide Decks angewendet wird. Bei Verwendung von Serato DJ Pro-Softwareeffekten können Sie bis zu drei verschiedene Effekte auf jedem Deck nutzen. Wenn Sie nur einen Serato DJ Pro-Effekt für jedes Deck verwenden möchten, stellen Sie Serato DJ Pro auf den Single FX-Modus ein. Wenn Sie für jedes Deck mehrere Serato DJ Pro-Effekte verwenden möchten, stellen Sie Serato DJ Pro auf den Multi FX-Modus ein. Weitere Informationen zu diesem Vorgang finden Sie im Serato DJ Pro-Handbuch.

Um zu ändern, welcher Flex-Effekt im Flex-FX-Modus angewendet wird, drücken Sie die entsprechende **FX-Taste** (Echo, Reverb, Brake, Flanger, Phaser oder Delay).

Um einen Serato DJ Pro-Effekt im Software-Effekt-Modus auszuwählen oder die Auswahl aufzuheben, drücken Sie die entsprechende **FX-Taste**. Die **FX-Tasten** links neben der **FX-Modustaste** entsprechen den Software-Effekten von Bank A (standardmäßig auf Deck 1 geroutet) und die drei **FX-Tasten** rechts neben der **FX-Modustaste** entsprechen den Software-Effekten von Bank B (standardmäßig auf Deck 2 geroutet). Die Namen der Serato DJ Pro-Effekte werden am **Seventy-Display** angezeigt.

So ändern Sie, welcher Serato DJ Pro-Effekt im Software-Effektmodus auf ein Deck angewendet wird:

1. Halten Sie **Shift** gedrückt und drücken Sie dann die **FX-Taste**, die dem Effekt entspricht. Die **FX-Taste** blinkt.
2. Drehen Sie den **Parameter-Regler**, um durch die Effekte zu scrollen.
3. Wenn der Effekt angezeigt wird, den Sie anwenden möchten, drücken Sie den **Parameter-Regler**. Die **FX-Taste** hört auf zu blinken.

Bearbeiten von Live-Effekten auf einem Deck

Auf dem **Haupt-Display** wird das FX-Tempo für jedes Deck angezeigt, das automatisch dem Tempo des auf dem Deck abgespielten Songs entspricht (es sei denn, Sie ändern diese Einstellung manuell wie unten beschrieben). Das **Display** zeigt auch die FX-Taktteilung und den Tiefenpegel für jedes Deck an.

Um das **fokussierte Deck im Display zu ändern**, drücken Sie den **FX-Joystick** nach links und rechts. Das FX-Tempofeld für das Deck im Fokus wird hervorgehoben.

Um das **FX-Tempo eines Decks zu bearbeiten**, drehen Sie den **Parameterregler** oder drücken Sie die **Tap-Taste** zweimal oder mehrmals im gewünschten BPM-Tempo, während das Deck am **Display** angezeigt wird.

Hinweis: Nachdem Sie das FX-Tempo eines Decks manuell bearbeitet haben, wird die Einstellung auch nach dem Laden eines neuen Songs in das Deck nicht zurückgesetzt. Um das FX-Tempo eines Decks automatisch an das Tempo des im Deck geladenen Tracks anzupassen, drücken Sie den **Parameterregler** oder halten Sie die **Tap-Taste** drei Sekunden lang gedrückt, während das Deck im **Display** scharfgestellt ist.

Um die **FX-Taktteilung eines Decks zu bearbeiten**, drücken Sie den **FX-Joystick** nach oben oder unten, während das Deck am **Display** scharfgestellt ist.

Um die **FX-Tiefe eines Decks zu erhöhen oder zu verringern**, drehen Sie den **Tiefenregler** für das Deck.

So bearbeiten Sie einen Flex-Effektparameter im Flex FX-Modus:

1. Halten Sie **Shift** gedrückt und drücken Sie die **FX-Taste** für den Effekt. So gelangen Sie zum **Display** des Flex-Effektparameters.
2. Markieren Sie den Parameter, den Sie mit dem **FX-Joystick** einstellen möchten.
3. Drehen Sie den **Parameterregler**, um den Parameter einzustellen.
4. Drücken Sie den **Parameterregler**, um zum **Haupt-Display** zurückzukehren.

Hinweis: Änderungen, die am **Display** des Flex-Effektparameters vorgenommen wurden, werden beim Ausschalten des Seventy nicht gespeichert. Informationen zum Ändern der standardmäßigen Flex FX-Parameter finden Sie unter [Einstellungsmenü](#).

Pad-Modi

In diesem Kapitel werden die verschiedenen Pad-Modi beschrieben. Jedes Deck hat acht Pads, die sich stets in einem dieser Modi befinden. Die Pads eines Decks können sich in einem anderen Modus befinden. Drücken Sie eine der **Pad Modus**-Tasten, um in den entsprechenden Pad-Modus auf diesem Deck zu wechseln. Jede Pad-Modustaste wechselt bei jedem Drücken zwischen zwei Modi. Wenn Sie in einen primären Pad-Modus wechseln, leuchtet die entsprechende **Pad-Modus**-Taste in ihrer Primärfarbe. Wenn Sie in einen sekundären Pad-Modus wechseln, leuchtet die entsprechende **Pad-Modus**-Taste weiß, während die anderen **Pad-Modus**-Tasten rot leuchten.

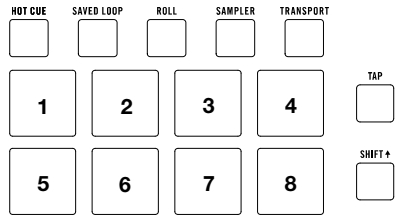

Cue

Im Cue-Modus weist jedes Pad einen Hot Cue-Punkt zu oder lässt den Track zu diesem Hot Cue-Punkt zurückspringen.

Um in den Cue-Modus zu gelangen, drücken Sie **Cue**, so dass es **weiß** leuchtet (Die anderen Tasten im Pad-Modus leuchten in ihren Primärfarben).

Um einen Hot-Cue-Punkt zuzuweisen, drücken Sie ein **unbeleuchtetes Pad** an der gewünschten Stelle in Ihrem Track. Das Pad leuchtet auf, wenn es zugewiesen ist (mit der entsprechenden Farbe, falls verfügbar).

Um zu einem Hot-Cue-Punkt zu springen, drücken Sie ein **beleuchtetes Pad**.

Um einen zugewiesenen Hot Cue-Punkt zu löschen, drücken Sie die **Shift +** und das entsprechende Pad.

Pitch Play

Im Pitch Play-Modus spielt jedes Pad den Track eines Hot-Cue-Punkts in einer anderen Transposition (in Halbtönen einstellbar). Das Serato Pitch'n Time DJ Expansion Pack muss installiert sein, um diesen Modus zu verwenden. Im **Cue** erfahren Sie, wie Sie Hot-Cue-Punkte zuweisen.

Hinweis: Im Lieferumfang Ihres Seventy ist eine Serato Pitch 'n Time -Download-Karte mit Seriennummer enthalten.

Um in den Pitch-Play-Modus zu gelangen, drücken Sie **Cue**, so dass es **weiß** leuchtet (Die anderen **Pad-Modus-Tasten** leuchten rot).

Um auszuwählen, welcher Hot-Cue-Punkt verwendet werden soll, drücken Sie **Shift** und ein **schwach beleuchtetes Pad**.

Um den Transpositionsbereich auszuwählen, den die Pads verwenden, verwenden Sie die **Parameter** **◀/▶**-Tasten (siehe Diagramme).

Um die Tonart des aktuellen Tracks nach unten oder oben zu verschieben, drücken Sie die Taste **Shift** bzw. die Tasten **Parameter** **◀/▶**.

Um den Track vom Hot-Cue-Punkt abzuspielen, drücken Sie ein **beleuchtetes Pad**. Jedes Pad entspricht einer spezifischen Transposition (in Halbtönen) je nach dem aktuellen Bereich der Transposition (siehe Diagramme). Das Pad ohne Transposition (ursprüngliche Tonhöhe) leuchtet **weiß**.

Gespeichertes Loop

Im Modus Gespeichertes Loop löst jedes Pad einen zuvor in Ihrer Software gespeicherten Loop aus.

Drücken Sie zum Aufrufen des Modus Gespeichertes Loop die Taste **Gespeichertes Loop**, sodass sie **dunkelblau** leuchtet.

Um einen Loop abzuspielen, drücken Sie ein **beleuchtetes Pad**. Die acht Pads jedes Decks entsprechen den gespeicherten Loops 1 bis 8 in Ihrer Software. Die Farbe jedes Pads entspricht der Farbe, die jedem Loop in Ihrer Software zugewiesen ist.

Um das aktuell wiedergegebene Loop neu zu starten, drücken Sie **Shift** und das entsprechende **leuchtende Pad**.

Um die Länge eines Loops zu halbieren oder zu verdoppeln, drücken Sie die **Parameter** **◀/▶** Tasten.

Um einen Loop-Roll rückwärts oder vorwärts zu verschieben, drücken Sie **Shift** und die jeweiligen **Parametertasten** **◀/▶**.

Aufwärts

+4 Halbtöne	+5 semitones	+6 Halbtöne	+7 Halbtöne
0 (Original Tonhöhe)	+1 Halbton	+2 Halbtöne	+3 Halbtöne

Mitte

0 (Original Tonhöhe)	+1 Halbton	+2 Halbtöne	+3 Halbtöne
-4 Halbtöne	-3 Halbtöne	-2 Halbtöne	-1 semitone

Abwärts

-3 Halbtöne	-2 Halbtöne	-1 Halbton	0 (Original Tonhöhe)
-7 Halbtöne	-6 Halbtöne	-5 Halbtöne	-4 Halbtöne

1 Loop 1	2 Loop 2	3 Loop 3	4 Loop 4
5 Loop 5	6 Loop 6	7 Loop 7	8 Loop 8

Flip

Wenn Sie das Serato Flip Expansion Pack erworben haben, können Sie auf den Flip-Controller zugreifen, indem Sie **Saved Loop** drücken, so dass es **weiß** leuchtet. Wenn Sie das Flip Expansion Pack nicht gekauft haben, wird dies als benutzerdefinierter Pad-Modus verfügbar sein.

Flip 1	Flip 2	Flip 3	Flip 4
Flip 5	Flip 6	keine Funktion	keine Funktion

In diesem Modus ist den **unbeleuchteten** Pads kein Flip zugewiesen; **blau** beleuchteten Pads wurde ein Flip zugewiesen, aber sie werden nicht abgespielt; **orange** beleuchteten Pads wurde ein Flip zugewiesen und sie werden derzeit abgespielt.

Um einem Flip ein Pad zuzuweisen, drücken Sie auf ein **unbeleuchtetes** Pad (1-6).

Um einen zugewiesenen Flip abzuspielen, drücken Sie das entsprechende **blau beleuchtete** Pad (1-6).

Um die Wiedergabe eines Flips sofort zu stoppen, halten Sie **Shift** gedrückt und drücken Sie dann auf das entsprechende **orange beleuchtete** Pad (1-6).

Um die Flip-Aufnahme zu starten, drücken Sie die linke **Parameter** ◀-Taste.

Um zum Anfang des ausgewählten Flips zurückzukehren, drücken Sie die rechte **Parameter** ▶-Taste.

Um den Flip-Slot-Loop umzuschalten, halten Sie **Shift** gedrückt und drücken dann die linke **Parameter** ◀-Taste.

Um den Flip-Slot ein- bzw. auszuschalten, halten Sie **Shift** gedrückt und drücken dann die rechte **Parameter** ▶-Taste.

Roll

Im Roll-Modus löst jedes Pad einen temporären Loop-Roll aus. Das Loslassen des Pads stoppt die Loop-Roll und wechselt zur normalen Wiedergabe an den Punkt, an dem die Wiedergabe sich befinden würde, wenn keine Loop-Roll getriggert worden wäre (so als ob der Track normal wiedergegeben worden wäre).

Hinweis: Deaktivieren Sie **Show Beat Jump Controls** im Serato **Setup**-Menü, um auf 8 Loop-Rolls gleichzeitig zuzugreifen. Sie können in der Software auch die festgelegten Loop-Größen anzeigen und bearbeiten.

Um in den Roll-Modus zu gelangen, drücken Sie **Roll**, so dass es **türkis** leuchtet.

Um einen Loop-Roll auszulösen, halten Sie ein **Pad** gedrückt.

Um zu ändern, welche acht Längen (in der Software) für die Loop-Rolls angezeigt werden, drücken Sie einen der **Parameter** ◀/▶-Tasten. Das Pad-Layout wird verschoben, um es anzupassen.

Um einen Loop-Roll rückwärts oder vorwärts zu verschieben, drücken Sie **Shift** und die jeweiligen **Parameter** ◀/▶-Tasten.

Sampler

Im Sampler-Modus steuern die Pads den Sampler in der Software. Die **Pads** lösen jeweils ein Sample mit einer bestimmten Lautstärke aus (sie können das Sample und seine Lautstärke in der Software zuweisen).

Um in den Sampler-Modus zu gelangen, drücken Sie **Sample**, so dass es **lila** aufleuchtet.

Um ein Sample zuzuweisen, heben Sie das gewünschte Sample zuerst in Ihrer Bibliothek hervor. Dann halten Sie **Shift** gedrückt und drücken auf ein Pad, das einem leeren Sampler-Slot entspricht. Die Lautstärke des Sampler-Slots kann in Serato angepasst werden.

Um ein Sample abzuspielen, drücken Sie ein **beleuchtetes Pad**. Das Pad blinkt, während das Sample abgespielt wird.

Um die Wiedergabe eines Samples anzuhalten, drücken Sie **Shift** und ein **Pad** während der Wiedergabe.

Um durch die Sample-Bänke zu schalten, drücken Sie die Tasten **Parameter** ◀/▶.

Um durch die Sampler-Ausgänge zu schalten, drücken Sie die Taste **Shift** und die Tasten **Parameter** ◀/▶.

Serato-Sample

Wenn Sie das Serato Sample-Plug-In mit einer unterstützten DAW verwenden, können Sie das Plug-In mit Seventy steuern. Die 16 **Performance-Pads** von Seventy entsprechen den 16 Pads im Plug-In, sodass Sie mit den Pads von Seventy Cues erstellen und triggern können.

Um den Serato-Sample-Modus aufzurufen, drücken Sie **Sample**, sodass es **weiß** leuchtet.

Transport

Im Transport-Steuermodus entsprechen die Pads unterschiedlichen Transportsteuerelementen. Die Software wird automatisch in den internen Modus wechseln (wenn Sie einen Twelve-Controller mit Seventy verwenden, befindet sich die Software immer im internen Modus).

Um in den Transportmodus zu gelangen, drücken Sie **Transport**, so dass es **grün** leuchtet.

Um die Tonhöhe vorübergehend zu senken, drücken Sie **Pad 1**.

Um die Tonhöhe vorübergehend nach oben zu bringen, drücken Sie **Pad 2**.

Um den Pitch Fader nach unten zu bewegen, drücken Sie **Pad 3**.

Um den Pitch Fader nach oben zu bewegen, drücken Sie **Pad 4**.

Um Keylock zu aktivieren oder zu deaktivieren, drücken Sie **Pad 5**.

Um zwischen dem internen Modus (INT) und dem relativen Modus (REL) zu wechseln, drücken Sie **Shift** und die **Pad 5**. (Das Umschalten in den relativen Modus erlaubt es Ihnen, die Wiedergabe mit Control Vinyl oder Control CDs zu steuern).

Um die Synchronisierung zu aktivieren, drücken Sie **Pad 6**. Drücken Sie **Shift** und **Pad 6**, um die Synchronisierung zu deaktivieren.

Um zum Cue-Punkt zu springen, drücken Sie **Pad 7**.

Um den Track abzuspielen oder anzuhalten, drücken Sie **Pad 8**.

Pitch-Bend -	Pitch-Bend +	Pitch-Fader -	Pitch-Fader +
Keylock INT/REL	Sync	Cue	II ▶

Benutzerdefinierte Pad-Sets

Seventy verfügt über zwei anpassbare Pad-Modi. In diesen Modi können Sie die MIDI-Zuordnungsfunktion von Serato DJ Pro verwenden, um die **Performance-Pads** so zu programmieren, dass sie Funktionen Ihrer Wahl auslösen.

Drücken Sie zum Aufrufen eines benutzerdefinierten Pad-Modus entweder **Roll** oder **Transport**, sodass die Taste **weiß** leuchtet (alle anderen **Pad-Modus**-Tasten leuchten **rot**).

So erstellen Sie ein benutzerdefiniertes Pad:

1. Vergewissern Sie sich, dass sich Seventy in einem der beiden benutzerdefinierten Pad-Modi (wie oben beschrieben) befindet, während Sie mit Serato DJ Pro verbunden sind.
2. Öffnen Sie das **Setup**-Menü in Serato DJ Pro und wählen **MIDI**.
3. Wählen Sie Seventy und stellen Sie sicher, dass **Allow Serato DJ Hardware Remapping** aktiviert ist. Schließen Sie das Setup-Fenster.
4. Klicken Sie im Hauptfenster von Serato DJ Pro auf die Taste **MIDI** am oberen Bildschirmrand, um mit der Zuordnung zu beginnen.
5. Klicken Sie auf eine Funktion in Serato DJ Pro und berühren oder bewegen Sie dann ein Steuerelement Ihrer Hardware, um die Funktion dieser Steuerung zuzuordnen.

Weitere Informationen zum MIDI-Mapping finden Sie im Serato DJ Pro Handbuch.

Einstellungsmenü

Der Seventy verfügt über verschiedene Einstellungen, die Sie bearbeiten und speichern können, um den Mixerbetrieb anzupassen. Einstellungen können im Einstellungsmenü bearbeitet werden, das auf dem **Display** angezeigt wird.

Navigieren im Einstellungsmenü

Halten Sie zum **Aufrufen oder Verlassen des Einstellungsmenüs** **Shift** auf dem Display und drücken Sie die **Tap**-Taste.

Um Seiten oder Einstellungen im Menü hervorzuheben, drücken Sie den **FX-Joystick** nach oben und unten.

Um Seiten im Menü auszuwählen, drücken Sie den **Parameterregler**.

Um eine Seite im Menü zurückzugehen, drücken Sie den **FX-Joystick** nach links.

Um die Einstellungen auf einer der Menüseiten zu bearbeiten, drehen Sie den **Parameterregler**, während die Einstellung markiert ist.

Um Ihre Änderungen an einer Einstellung zu speichern, drücken Sie den **Parameterregler**, während die Einstellung markiert ist.

Menüoptionen

Das Einstellungsmenü enthält die folgenden Seiten und Optionen:

Mixer-Einstellungen: Wählen Sie diese Seite, um die Einstellungen für einige Audio-Steuerelemente des Mixers anzupassen.

- **Audio Out:** Wählen Sie diese Option, um die Einstellungen **Hauptausgang** und **Mix Pan** zu bearbeiten.
- **Deck 1** und **Deck 2 Settings:** Wählen Sie diese Option, um die Einstellungen **Phono 1/2 Empfindlichkeit** und **EQ XOver 1/2** und **Deck 1/2 Pan** zu bearbeiten.

Hinweis: Stellen Sie **Phono Sensitivity** auf die Einstellungen ein, die vom Hersteller Ihres Tonabnehmers empfohlen werden.

- **Filter Setup:** Wählen Sie diese Option, um die **Deck 1/2 Resonance**, die Grenzfrequenz für die LOW-Position der Filterregler (**Low Pass Min**) oder die Grenzfrequenz für die HI-Position der Filterregler (**High Pass Max**) zu bearbeiten.
- **Pad Setup:** Wählen Sie diese Option, um die **Pad-Empfindlichkeitseinstellungen** zu bearbeiten.
- **Headphone Setup:** Wählen Sie diese Option, um die **Tone-Kopfhörereinstellung** zu bearbeiten.
- **Mic 1-Setup:** Wählen Sie diese Option, um den Feedback-Anteil für das Mic-Echo (**Mic 1 Echo Fdbk**), den Mic-Ducking-Schwellenwert (**Mic 1 Duck Thresh**), die Ducking-Zeit (**Mic 1 Duck Hold**) oder Mic 1-Feed (**Mic 1 Clean Feed**) zu ändern.

Hinweis: Wenn **Clean Feed eingeschaltet** ist, gibt das **Mic 1** bei der Aufnahme in Serato DJ Pro keinen Ton aus.

- **Standardeinstellungen wiederherstellen:** Wählen Sie diese Option, um alle Einstellungen für Audio-Steurelemente des Mixers auf die werkseitigen Standardwerte zurückzusetzen.

Cut-In Adjust: Wählen Sie diese Option, um das Einstellungsmenü für Cut-In Adjust aufzurufen. Dies steuert die Größe des Totraums zwischen den geschlossenen und offenen Positionen eines Faders.

Flex FX: Wählen Sie diese Option, um die internen Flex FX-Einstellungen anzuzeigen und zu bearbeiten.

- **Beats Mult.:** Wählen Sie diese Option, um die Inkremente festzulegen, um die die Flex FX-Timings angepasst werden können.
 - Im **Extended**-Modus können Sie für Flex FX ein Standardtiming von 1/32 bis 32 Schlägen sowie „Dotted“- und „Triplet“-Varianten der jeweiligen Timingeinstellungen festlegen.
 - Im **Simple**-Modus, dem Standardmodus, können Sie Flex FX-Schläge nur auf Standardtiming (kein Triplet- oder Dotted-Timing) einstellen.
 - Im **No Dotted**-Modus umfassen die Flex FX-Schläge Standard- und Triplet-Timing, aber kein Dotted-Timing.
 - Im **No Triplet**-Modus umfassen die Flex FX-Schläge Standard- und Dotted-Timing, aber kein Triplet-Timing.
- **Echo, Reverb, Brake, Flanger, Phaser** und **Delay:** Wählen Sie eine dieser Seiten, um die Parameter eines Flex-Effekts zu bearbeiten. Wenn Sie hier eine Änderung an einem Effektparameter speichern, wird diese bei jeder Aktivierung des Effekts auf die Standardeinstellung zurückgesetzt. Die Effektparameter können auch über das Flex-Effektparameter-**Display** geändert werden. Nach dem Ausschalten von Seventy werden jedoch nur die auf dieser Menüseite vorgenommenen Änderungen gespeichert. Siehe [Effekte](#) für Anweisungen zur Verwendung des Flex-Effektparameter-**Display**.
- **Standardeinstellungen wiederherstellen:** Wählen Sie diese Option, um alle **Flex FX** -Einstellungen auf die werkseitigen Standardwerte zurückzusetzen.

Instant Doubles-Tastenmodus: Wählen Sie diese Option, um den Standardmodus für die **Instant Doubles**-Tasten jedes Decks festzulegen:

- **Instant Doubles:** Drücken Sie in diesem Modus die Taste, um den Track des Decks auf das andere Deck zu laden.
- **Sync:** Drücken Sie in diesem Modus die Taste, um das Tempo des Decks automatisch mit dem des anderen Decks zu synchronisieren. Halten Sie **Shift▲** gedrückt und drücken Sie die Taste, um die Synchronisierung zu deaktivieren.
- **Silent-Cue:** Drücken Sie in diesem Modus die Taste, um das Deck stummzuschalten. Um die Stummschaltung aufzuheben, halten Sie **Shift▲** gedrückt und drücken Sie die Taste.

Hinweis: Wenn ein Deck stummgeschaltet ist, wenn ein Hot Cue mit einem der **Performance-Pads** des Decks ausgewählt wurde, wird die Stummschaltung des Decks automatisch aufgehoben, sobald die Wiedergabe des Cue-Audios beginnt.

Auf Werkseinstellungen zurücksetzen: Wählen Sie diese Option, um alle Einstellungen von Seventy auf die Werkseinstellungen zurückzusetzen.

Bedienfeld

Im Rane-Bedienfeld können Sie die Einstellungen Ihres Seventy-Mixers anpassen und diese Einstellungen in einer Datei (.r72) auf Ihrem Computer speichern und laden. Mithilfe von Einstellungsdateien können Sie verschiedene Steuerungskonfigurationen verwalten, die in verschiedenen Situationen verwendet werden können.

Um Einstellungsdateien zu verwalten, navigieren Sie zum Abschnitt **Einstellungen** des Rane-Bedienfelds in der Registerkarte **Allgemein**.

- **Laden:** Wählen Sie diese Option, um eine Seventy-Einstellungsdatei (.r72) auf Ihrem Computer in der Systemsteuerung zu suchen und zu laden.
- **Speichern:** Wählen Sie diese Option, um die Einstellungen des Mixers als Seventy-Einstellungsdatei (.r72) auf Ihrem Computer zu speichern.

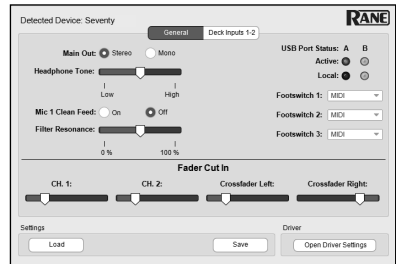

Sie können auch das Rane Control Panel verwenden, um die Fader Ihres Seventy zu kalibrieren:

1. Vergewissern Sie sich, dass Ihr Seventy eingeschaltet und mit einem USB-Kabel an einen verfügbaren Anschluss Ihres Computers angeschlossen ist.
2. Öffnen Sie das Rane Control Panel.
3. Gehen Sie zu **File > Fader Calibration**.
4. Befolgen Sie die Anweisungen auf dem Bildschirm, um den gewünschten Fader auszuwählen und zu kalibrieren. Sie werden dazu aufgefordert, sobald die Kalibrierung erfolgreich war.

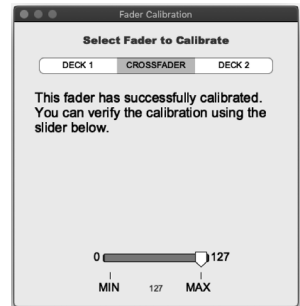

Appendix (English)

Technical Specifications

Digital Audio		
Converters	AKM High Definition Audio; 24-bit PCM, 48 kHz	
Digital Signal Processing	32-bit, floating point, double precision	
Dynamic Range (A-weighted, unity gain)	ADC	114 dB
	DAC	114 dB
	CD Input to Analog Output	111 dB
	CD Input to USB Output	114 dB
	USB Input to Analog Output	114 dB
Inputs		
Microphone 1/2 (Combo XLR/1/4" [6.35 mm] TRS, Mic/Line switchable)	Analog Gain	30 dB (Mic), 4.75 dB (Line)
	Maximum Input	0.126 Vrms (Mic), 2.3 Vrms (Line)
	Gain Trim	Off to +20 dB (unity at center)
Aux Inputs 1/2 (RCA stereo pairs)	Maximum Input	4 Vrms
	Dynamic Range (A-weighted)	114 dB
CD/Phono Inputs 1/2 (RCA stereo pairs, switchable)	CD	Line
	Maximum Input	4 Vrms
	Dynamic Range (A-weighted)	114 dB
	Phono	RIAA
	RIAA Curve	+0.1/-0.2 dB
	Gain (@ 1 kHz)	30 dB
	Maximum Input (@ 1 kHz)	126 mV
Session Input (RCA stereo pair)	Maximum Input	4 Vrms
	Dynamic Range (A-weighted)	114 dB
Outputs		
Main Outputs (XLR)	Frequency Response	20 Hz to 20 kHz (± 0.2 dB)
	Maximum Output	8 Vrms
	THD+N (@ 1 kHz, 4 Vrms)	0.002%
Booth Outputs (1/4"/6.35 mm TRS)	Frequency Response	20 Hz to 20 kHz (± 0.2 dB)
	Maximum Output	8 Vrms
	THD+N (@ 1 kHz, 4 Vrms)	0.002%
Session Outputs (RCA stereo pair)	Frequency Response	20 Hz to 20 kHz (± 0.2 dB)
	Maximum Output	4 Vrms
	THD+N (@ 1 kHz, 2 Vrms)	0.002%
Headphone Outputs (1/4"/6.35 mm and 1/8"/3.5 mm TRS)	Maximum Output Voltage	4 V (no load)
	THD+N (@ 1 kHz, 2 Vrms)	0.003%
	Output Power	96 mW (50 ohms)
	Controls	On/Off muting

General	
Display	1.6" OLED (diagonal)
Pads	(16) velocity-sensitive multi-color back-lit pads (8 per deck, 10 modes each)
Faders	(3) MAG FOUR tension-adjustable faders (2 channel/line faders, 1 crossfader)
Connectors	(2) XLR outputs (Main) (2) 1/4" (6.35 mm) TRS outputs (Booth) (4) RCA stereo input pairs (Deck 1–2) (2) XLR / 1/4" (6.35 mm) TRS inputs (Mic 1–2) (1) RCA stereo input pair (Session) (1) RCA stereo output pair (Session) (1) 1/4" (6.35 mm) TRS output (Headphones) (1) 1/8" (3.5 mm) TRS output (Headphones) (1) 1/4" (6.35 mm) TRS input (Footswitch) (2) USB Type-A ports (Deck 1–2 USB Controllers) (2) USB Type-B ports (1) IEC power cable input
Power	Connection: IEC Voltage: 100–240 V, 50/60 Hz Consumption: 30 W
Dimensions (width x depth x height)	11.2" x 17.5" x 4.13" 285 x 445 x 105 mm
Weight	12.3 lbs. 5.6 kg

Specifications are subject to change without notice.

Trademarks & Licenses

Rane is a trademark of inMusic Brands, Inc., registered in the U.S. and other countries.

Serato, Serato DJ Pro, NoiseMap and the Serato logo are registered trademarks of Serato Audio Research.

Windows is a registered trademark of Microsoft Corporation in the United States and other countries.

All other product names, company names, trademarks, or trade names are those of their respective owners.

dj.rane.com