



Bose® S1 Pro Multi-Position PA System





Owner's Guide
Guía del propietario
Guide d'utilisation
Notice d'utilisation
Bedienungsanleitung
Manuale di istruzioni
Gebruikershandleiding
取扱説明書
用户指南
使用者指南
دليل المالك

Important Safety Instructions

Please read and keep all safety and use instructions.

1. Read these instructions.
2. Keep these instructions.
3. Heed all warnings.
4. Follow all instructions.
5. Do not use this apparatus near water.
6. Clean only with a dry cloth.
7. Do not block any ventilation openings. Install in accordance with the manufacturer's instructions.
8. Do not install near any heat sources such as radiators, heat registers, stoves, or other apparatus (including amplifiers) that produces heat.
9. Do not defeat the safety purpose of the polarized or grounding-type plug. A polarized plug has two blades with one wider than the other. A grounding-type plug has two blades and a third grounding prong. The wider blade or third prong is provided for your safety. If the provided plug does not fit in your outlet, consult an electrician for replacement of the obsolete outlet.
10. Protect the power cord from being walked on or pinched, particularly at plugs, convenience receptacles, and the point where it exits from the apparatus.
11. Only use attachments/accessories specified by the manufacturer.
12.  Use only with the cart, stand, tripod, bracket, or table specified by the manufacturer or sold with the apparatus. When a cart is used, use caution when moving the cart/apparatus combination to avoid injury from tip-over.
13. Unplug this apparatus during lightning storms or when unused for long periods of time.
14. Refer all servicing to qualified personnel. Servicing is required when the apparatus has been damaged in any way such as power-supply cord or plug is damaged, liquid has been spilled or objects have fallen into the apparatus, the apparatus has been exposed to rain or moisture, does not operate normally, or has been dropped.

WARNINGS/CAUTIONS:

-  This symbol on the product means there is uninsulated, dangerous voltage within the product enclosure that may present a risk of electrical shock.
-  This symbol on the product means there are important operating and maintenance instructions in this guide.
-  Contains small parts which may be a choking hazard. Not suitable for children under age 3.
-  This product contains magnetic material. Consult your physician on whether this might affect your implantable medical device.

- All Bose products must be used in accordance with local, state, federal and industry regulations. It is the installer's responsibility to ensure installation of the product is performed in accordance with all applicable codes, including local building codes and regulations. Consult the local authority having jurisdiction before installing this product.
- To reduce the risk of fire or electrical shock, do NOT expose the product to rain, liquids, or moisture. Not applicable for products rated IPX4-9.
- Do NOT expose this product to dripping or splashing and do not place objects filled with liquids, such as vases, on or near the product. Not applicable to products rated IPX4-9.
- Keep the product away from fire and heat sources. Do NOT place naked flame sources, such as lighted candles, on or near the product.
- Do NOT use a power inverter with this product.
- Do NOT use in vehicles or boats.
- Do NOT make unauthorized alterations to this product.
- Do NOT expose products containing batteries to excessive heat (e.g. from storage in direct sunlight, fire, or the like).
- The battery accessory provided with this product may present a risk of fire or chemical burn if mishandled.
- Where the mains plug or appliance coupler is used as the disconnect device, the disconnect device shall remain readily operable.
- Only use genuine Bose batteries with this product. Contact Bose customer service for replacement batteries.
- Do NOT use the Bose S1 Pro system with a tripod/stand that is unstable. The loudspeaker is only designed for use on a 35 mm post, and the tripod/stand must be capable of supporting a speaker with a minimum weight of 7 kg (15 lbs) and an overall size of 241 x 279 x 330 mm (9.5 x 11 x 13 inches). Using a tripod/stand that is not designed to support the size and mass of the S1 Pro system may lead to an unstable and hazardous condition that could result in injury.

Charging temperature range: 0°C - 42°C (32°F - 108°F)
Discharging temperature range: -20°C - 45°C (-4°F - 113°F)

Regulatory Information

This device complies with part 15 of the FCC Rules and with Industry Canada license-exempt RSS standard(s). Operation is subject to the following two conditions: (1) This device may not cause harmful interference, and (2) this device must accept any interference received, including interference that may cause undesired operation.

 Bose Corporation hereby declares that this product is in compliance with the essential requirements and other relevant provisions of Directive 2014/53/EU and all other applicable EU directive requirements. The complete declaration of conformity can be found at:
www.Bose.com/compliance.

Frequency band of operation 2402 to 2480 MHz.
Bluetooth: Maximum transmit power less than 20 dBm EIRP.
Bluetooth Low Energy: Maximum power spectral density less than 10 dBm/MHz EIRP.

This product meets all EN55103-2 immunity requirements for E2 electromagnetic environment.

This equipment should be installed and operated with a minimum distance of 20 cm between radiator and your body

Shielded cables are required to maintain regulatory compliance

Changes or modifications not expressly approved by Bose Corporation could void the user's authority to operate this equipment.

Information About Products That Generate Electrical Noise (FCC Compliance Notice for US)

Note: This equipment has been tested and found to comply with the limits for a Class A digital device, pursuant to part 15 of the FCC Rules. These limits are designed to provide reasonable protection against harmful interference when the equipment is operated in a commercial environment. This equipment generates, uses, and can radiate radio frequency energy and, if not installed and used in accordance with the instruction manual, may cause harmful interference to radio communications. Operation of this equipment in a residential area is likely to cause harmful interference in which case the user will be required to correct the interference at one's own expense.

Management Regulation for Low-power Radio-frequency Devices

Article XII

According to "Management Regulation for Low-power Radio-frequency Devices", without permission by the NCC, any company, enterprise, or user is not allowed to change frequency, enhance transmitting power, or alter original characteristics, as well as performance, to an approved low power radio-frequency device.

Article XIV

The low power radio-frequency devices shall not influence aircraft security and interfere with legal communications; if found, the user shall cease operating immediately until no interference is achieved. The said legal communications means radio communications in compliance with the Telecommunications Act.

The low power radio-frequency devices must be susceptible with the interference from legal communications or ISM radio wave radiated devices.

For Denmark, Finland, Norway, and Sweden:

English: Provide an earth connection or ensure the socket outlet incorporates a protective earthing connection before connecting the plug to the mains socket outlet.

Danish: Apparatets stikprop skal tilsluttes en stikkontakt med jord, som giver forbindelse til stikproppens jord.

Finnish: Laite on liitettävä suojamaadoituskoskettimilla varustettuun pistorasiaan.

Norwegian: Apparatet må tilkoples jordet stikkontakt.

Swedish: Apparaten skall anslutas till jordat uttag.

Names and Contents of Toxic or Hazardous Substances and Elements

Part Name	Toxic or Hazardous Substances and Elements					
	Lead (Pb)	Mercury (Hg)	Cadmium (Cd)	Hexavalent (CR(VI))	Polybrominated Biphenyl (PBB)	Polybrominated diphenylether (PBDE)
PCBs	X	0	0	0	0	0
Metal parts	X	0	0	0	0	0
Plastic parts	0	0	0	0	0	0
Speakers	X	0	0	0	0	0
Cables	X	0	0	0	0	0

This table is prepared in accordance with the provisions of SJ/T 11364.
0: Indicates that this toxic or hazardous substance contained in all of the homogenous materials for this part is below the limit requirement of GB/T 26572.
X: Indicates that this toxic or hazardous substance contained in at least one of the homogenous materials used for this part is above the limit requirement of GB/T 26572.

 This symbol means the product must not be discarded as household waste, and should be delivered to an appropriate collection facility for recycling. Proper disposal and recycling helps protect natural resources, human health, and the environment. For more information on disposal and recycling of this product, contact your local municipality, disposal service, or the shop where you bought this product.

 Please dispose of used batteries properly, following local regulations. Do not incinerate.



Li-ion



Provided by DCE Safety

Introduction

Quick Setup Guide.....	4
Welcome	5
Product Overview	5
Features and Benefits.....	5
Accessories	5
In-Box Accessories	5
Optional Accessories.....	5
System Configurations	6
Elevated Surface.....	6
Tilt-Back.....	6
Monitor	6
Speaker Stand	6

Operating Information

Connections and Controls	7
--------------------------------	---

System Setup

Connect Power	8
Connect Sources.....	8
Set Channel 1 & 2 Controls	8
Set Channel 3 Controls	9
Use a Speaker Stand	9
Connection Scenarios.....	10
Elevated Surface.....	10
Tilt-Back.....	11
Monitor	12
Speaker Stand	13
General Purpose PA	14

Care and Maintenance

Troubleshooting	16
Caring for Your Product.....	17
Cleaning.....	17
Bose® S1 Pro Specifications	17

Additional Information

Contact Information	18
Importer Information	18
Limited Warranty and Registration.....	18
Additional Information	18
Date of Manufacture	18

Introduction

Quick Setup Guide

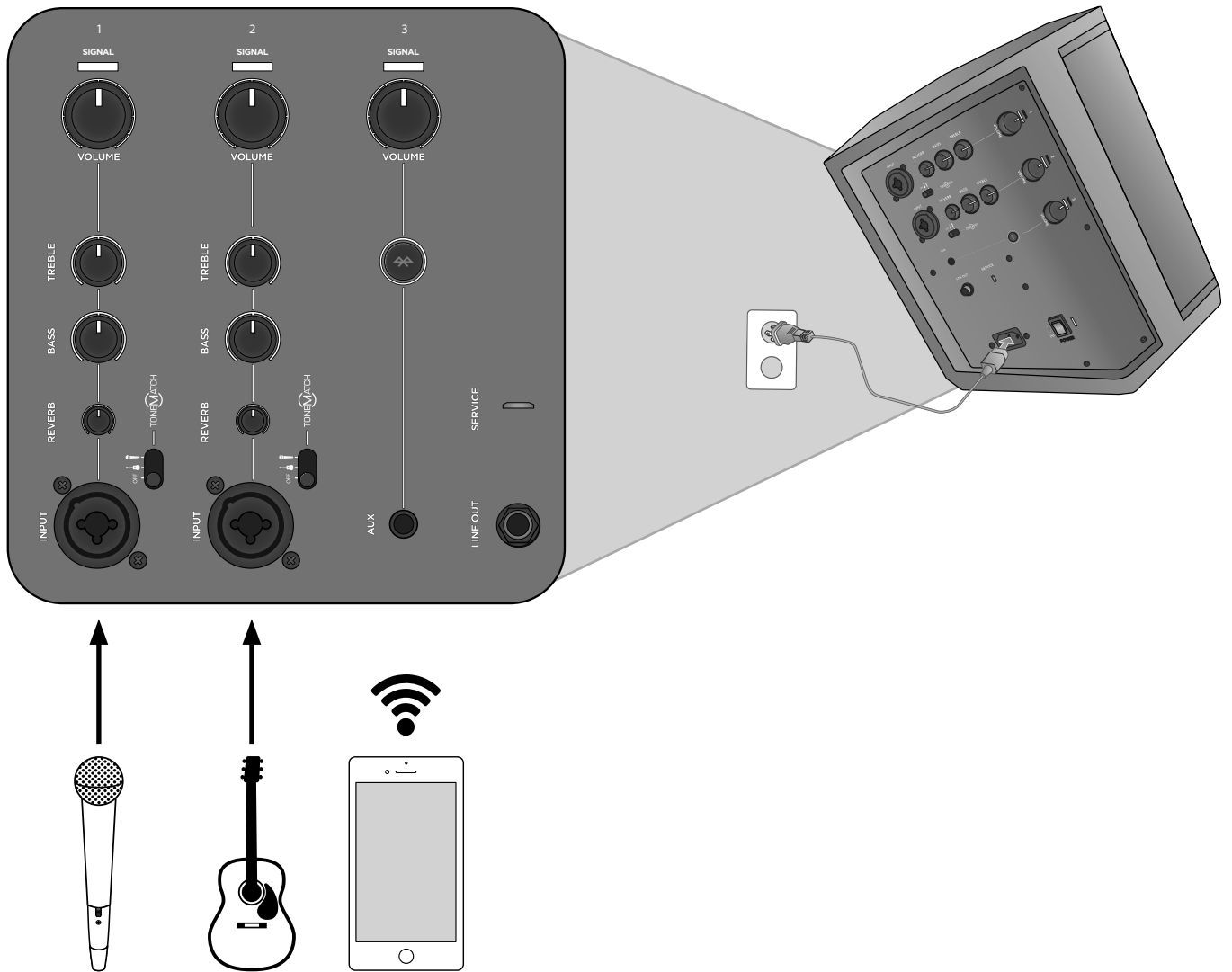

Note: For use of the Bose® S1 Pro Multi-Position PA system with an optional rechargeable battery (not included), see the battery accessory owner's guide on www.Bose.com.

Please complete and retain for your records.

Serial number: _____

Model number: _____

Welcome

Thank you for purchasing the Bose® S1 Pro Multi-Position PA system. Whether you are performing for a small audience, hosting your own special event or entertaining at home, now you'll always be ready to sound great.

This guide provides detailed setup and operating instructions for your S1 Pro system and explains how to connect to a variety of audio sources. For additional information on using the system, including tips, techniques and frequently asked questions, please visit www.Bose.com/livesound.

Product Overview

Sound great anywhere with the ultra-portable Bose S1 Pro Multi-Position PA system. Designed for musicians, DJs and general PA use, the S1 Pro is the ultimate all-in-one PA, floor monitor, practice amplifier and primary music system.

Multiple positions with Auto EQ allow the S1 Pro to be set down on the floor, up on a table or even mounted on a tripod stand, ensuring that you always sound your best. And with a 3-channel mixer, reverb, *Bluetooth*® streaming and ToneMatch® processing onboard, it's always ready to become your go-anywhere music system for nearly any occasion.

Features and Benefits

- **Lightweight & Portable** – Weighing about 15 lbs (6.8 kg), the rugged S1 Pro is designed to transport effortlessly from the car to the event.
- **Versatility meets Simplicity** – The S1 Pro comes with a full-featured, 3-channel mixer with reverb and *Bluetooth* streaming. Sound great quickly with ToneMatch® processing for microphones and acoustic guitars, while playing music wirelessly using your mobile device. Perform nearly anywhere with the optional rechargeable Li-ion battery for the ultimate portability.
- **Adaptable** – Multiple positions give you the best coverage options for your application, while Auto EQ maintains optimum sound in any orientation.
- **Impressive size-to-performance ratio** – The S1 Pro delivers high-output in a small package, ready to serve as your ultimate all-in-one PA, floor monitor, practice amplifier or primary music system.

Accessories

In-Box Accessories

The S1 Pro carton contains an S1 Pro system and one each of the following accessories:

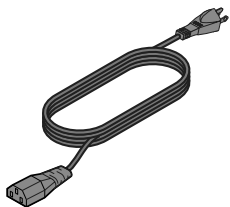

AC power cord

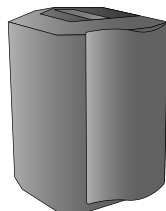

Cover

Optional Accessories

- Battery
- Backpack
- Colored Slip Cover

For a complete list of optional equipment and accessories, please visit www.Bose.com.

Introduction

System Configurations

The versatile Bose® S1 Pro Multi-Position PA system operates in four unique modes. With Auto EQ, the system automatically updates to maintain optimum tonal balance for each coverage pattern. Use the examples below to quickly identify the best mode for your application.

Elevated Surface

Position the S1 Pro on a surface. This projects sound clearly and evenly throughout the audience, and ensures that audience members enjoy the full frequency range of the system.

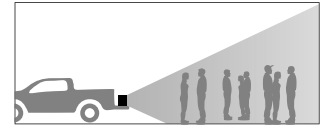
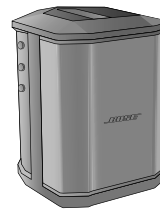

Tilt-Back

For performances where your audience is close to you, tilt the S1 Pro onto its back edge. For best results, the performer should stand or sit to one side of the loudspeaker to avoid blocking sound from the audience.

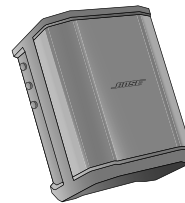

Monitor

To use the S1 Pro as a personal floor monitor, place it on the ground horizontally, in front of and pointing toward the performer. Tilt the loudspeaker onto its side edge.

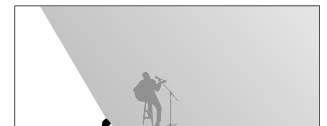
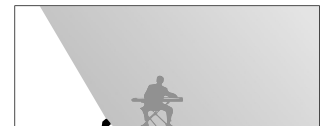
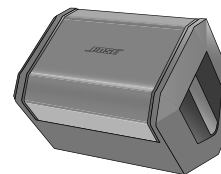

Speaker Stand

Place one or two S1 Pro systems on speaker stands (sold separately) for general-purpose sound reinforcement.

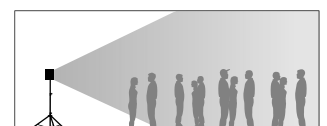
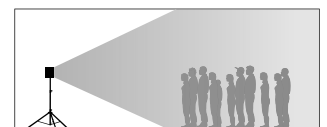

Note: Rotate the Bose logo counterclockwise to match your chosen mode.

Connections and Controls

The Bose® S1 Pro control panel provides the necessary connectors, controls and indicators for operation.

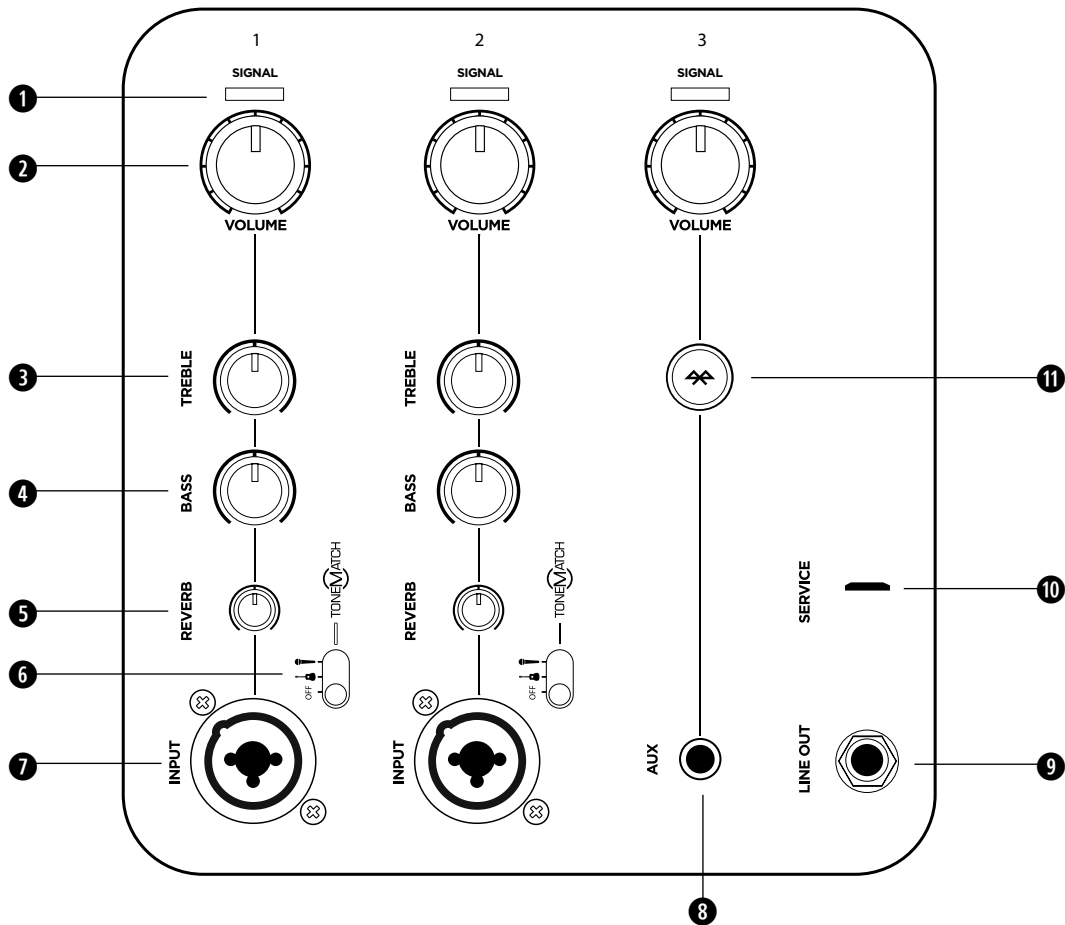

Use Channel 1 and 2 inputs for microphones and musical instruments. Integrated ToneMatch® signal processing allows microphones and instruments to sound their best. Use Channel 3 for Bluetooth® connectivity and line-level inputs.

- 1 SIGNAL/CLIP INDICATOR** - Displays the input signal status in color.
 - Green: Signal present
 - Red: Signal clipping

Note: Reduce the corresponding volume control to prevent steady red operation.
- 2 VOLUME CONTROL** - Adjust the volume of your microphone, instrument or audio source.
- 3 TREBLE CONTROL** - Adjust the high-frequency balance of your microphone or instrument.
- 4 BASS CONTROL** - Adjust the low-frequency balance of your microphone or instrument.
- 5 REVERB CONTROL** - Adjust the amount of reverb applied to your microphone or instrument.
- 6 TONEMATCH SWITCH** - Move the switch to the or position to enable the ToneMatch preset.
- 7 SIGNAL INPUT** - Analog input for connecting microphone (XLR) and instrument (TS unbalanced) cables.
- 8 AUX INPUT** - Use a 3.5 mm TRS cable to connect a line-level audio source. *Note: This input is muted when Bluetooth connectivity is active.*
- 9 LINE OUTPUT** - Use a 1/4" TRS cable to connect the line-level output to the Aux Input of a second S1 Pro, to create a mono two-loudspeaker setup. *Note: Line Out is post mix.*
- 10 SERVICE PORT** - Micro-USB connector for Bose service use only.
- 11 BLUETOOTH PAIR BUTTON** - Used to set up pairing with Bluetooth-capable devices, such as mobile phones, tablets, and laptops (see "Bluetooth Pairing" on page 9).

System Setup

Connect Power

1. Make sure the power switch is in **Standby** (⏻).
2. Plug one end of the power cord into the connector on the S1 Pro.
3. Plug the other end of the power cord into a live electrical outlet.
4. Connect sound sources before turning the system on. See “Connect Sources” below.
5. Once the sound sources are connected, turn the system on by moving the power switch to **On** (I).

Note: The **Quick Charge** (⚡) power setting is for use with the battery accessory only. For more information, see the battery accessory owner’s guide, available at www.Bose.com.

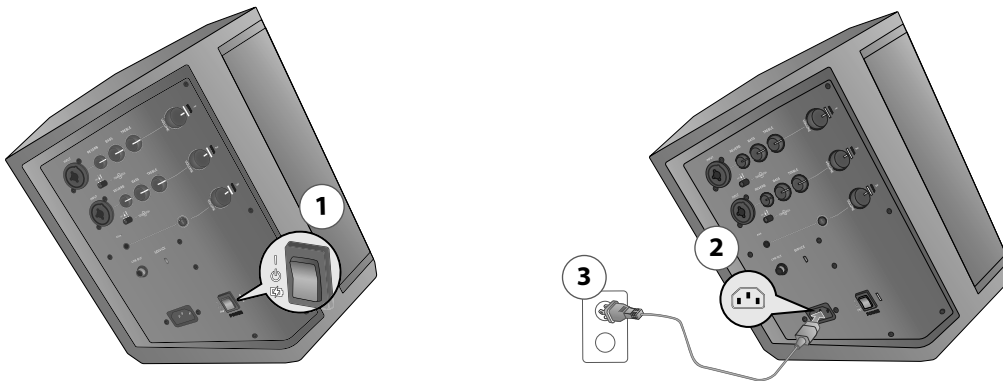



Connect Sources

Before plugging in a sound source, adjust all channel **Volume** controls fully counterclockwise.

Set Channel 1 & 2 Controls



Channel 1 and 2 are for use with dynamic microphones, guitars, keyboards or other instruments.

1. Before connecting your microphone or instrument, adjust the **Volume** control for the appropriate channel fully counterclockwise.
2. Channels 1 and 2 are equipped with an integrated ToneMatch® preset to automatically optimize the sound of your microphone or instrument. If desired, apply the ToneMatch preset by moving the ToneMatch switch for the appropriate channel to  for microphones or  for other instruments.
3. While speaking into the microphone or playing your instrument, adjust the volume to the desired level by slowly turning the **Volume** control clockwise.
4. Adjust the **Treble**, **Bass**, and **Reverb** controls to make further refinements based on your personal preference. While speaking into the microphone or playing your instrument, slowly adjust the control until desired effect is achieved.

Set Channel 3 Controls

Channel 3 is for use with *Bluetooth*®-capable devices and line-level audio inputs.

Bluetooth Pairing

1. On your device, turn on the *Bluetooth* feature. **Note:** *The Bluetooth feature is usually in the Settings menu.*
2. Press and hold the  button for two seconds. Select your Bose® S1 Pro from the device list. While the device is pairing, the  flashes white. When the device pairs successfully, the  will turn solid white. **Note:** *If pairing is unsuccessful, repeat steps 1 and 2 until the devices are synced.*
3. Press play and turn up the **Volume** on the S1 Pro until indicator light is green, or the desired volume level is reached. If the volume indicator steadily glows red, decrease the volume.

Bluetooth Behaviors

- The most recently paired *Bluetooth* device will automatically sync when the S1 Pro is turned on.
- The S1 Pro can only be paired with one device at a time; to pair to a new device, repeat "*Bluetooth* Pairing".
- If your paired phone receives a call, any music playing will be paused and the ring will come through the phone; no calls or notifications will come through the S1 Pro.

AUX Input

1. Connect a 3.5 mm ($\frac{1}{8}$ ") cable to a line-level sound source. Make sure that the volume is turned up on the sound source. **Note:** *Anything connected via the AUX input will automatically override any device paired via Bluetooth connectivity.*
2. Turn up the **Volume** on the S1 Pro until the indicator light is green, or the desired volume level is reached. If the volume indicator steadily glows red, decrease the volume.

Using a Speaker Stand

The bottom of the S1 Pro system includes a pole cup for mounting the loudspeaker on a speaker stand. The pole cup fits a standard 35 mm post. When the S1 Pro is placed on a speaker stand, the EQ automatically updates to maintain optimum tonal balance.

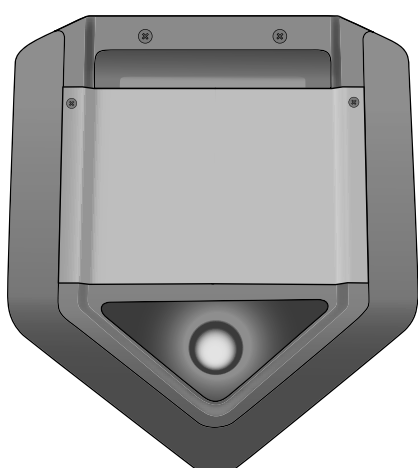

WARNING: Do NOT use the Bose S1 Pro system with a tripod/stand that is unstable. The loudspeaker is only designed for use on a 35 mm post, and the tripod/stand must be capable of supporting a speaker with a minimum weight of 7 kg (15 lbs) and an overall size of 241 x 279 x 330 mm (9.5 x 11 x 13 inches). Using a tripod/stand that is not designed to support the size and mass of the S1 Pro system may lead to an unstable and hazardous condition that could result in injury.

System Setup

Connection Scenarios

There are four primary ways to use the S1 Pro. The following pages show examples of typical setup scenarios.

Elevated Surface

Place the S1 Pro on a tabletop in the front of a room to give a business presentation or place it in the bed of your pickup truck for a tailgate party. Plug in a microphone and narrate over a multimedia presentation or get your friends pumped up before the game while listening to music wirelessly via your *Bluetooth*®-capable mobile device.

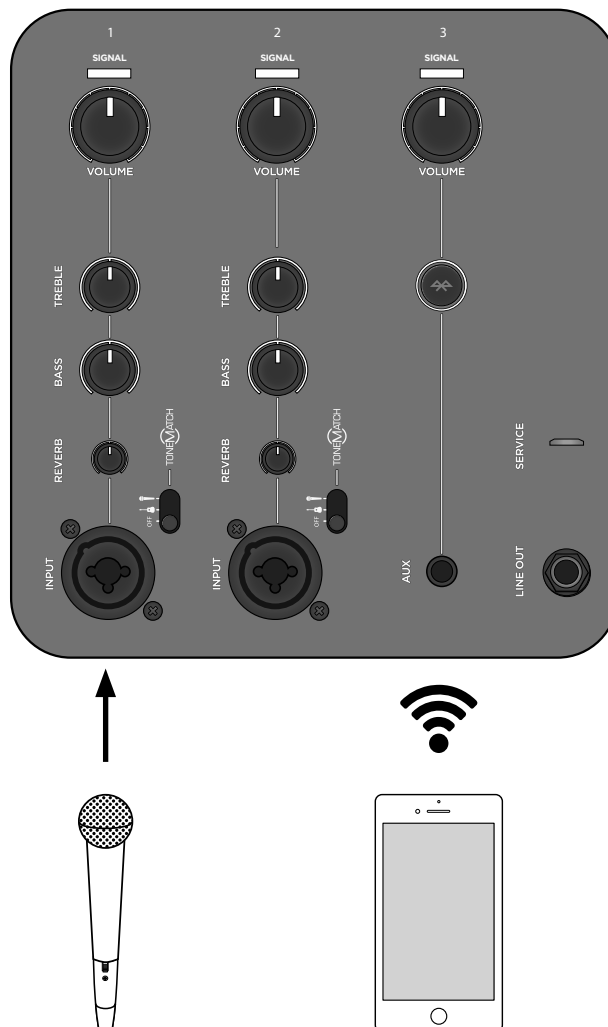
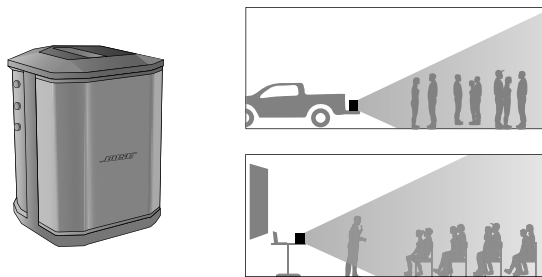

Tilt-Back

Place the S1 Pro in Tilt-Back position on the ground behind you for live musical performances. Tilting the loudspeaker onto its back edge creates a higher vertical coverage pattern, perfect for small audiences and passersby. Cue your backing tracks via *Bluetooth*® streaming and play along with a microphone and guitar.

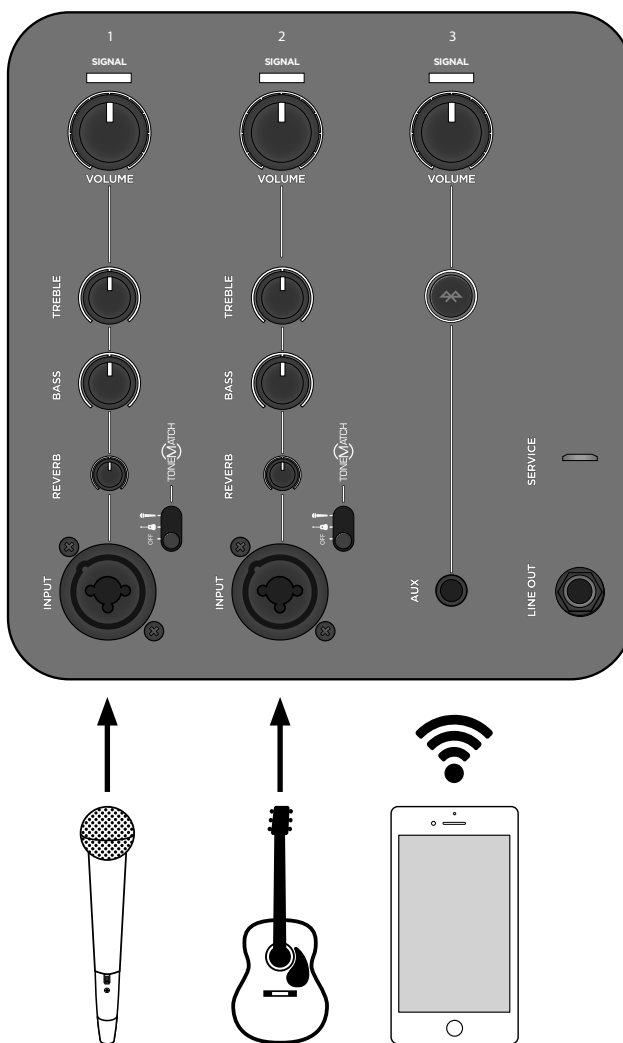
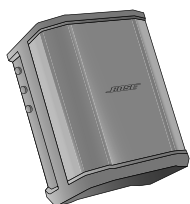

System Setup

Monitor

Place the S1 Pro on its horizontal side edge to use as a floor monitor. Face it toward the performer to be used as a personal monitor or send your mix to a main PA system, then dial in your equalization and reverb preferences for your performance.

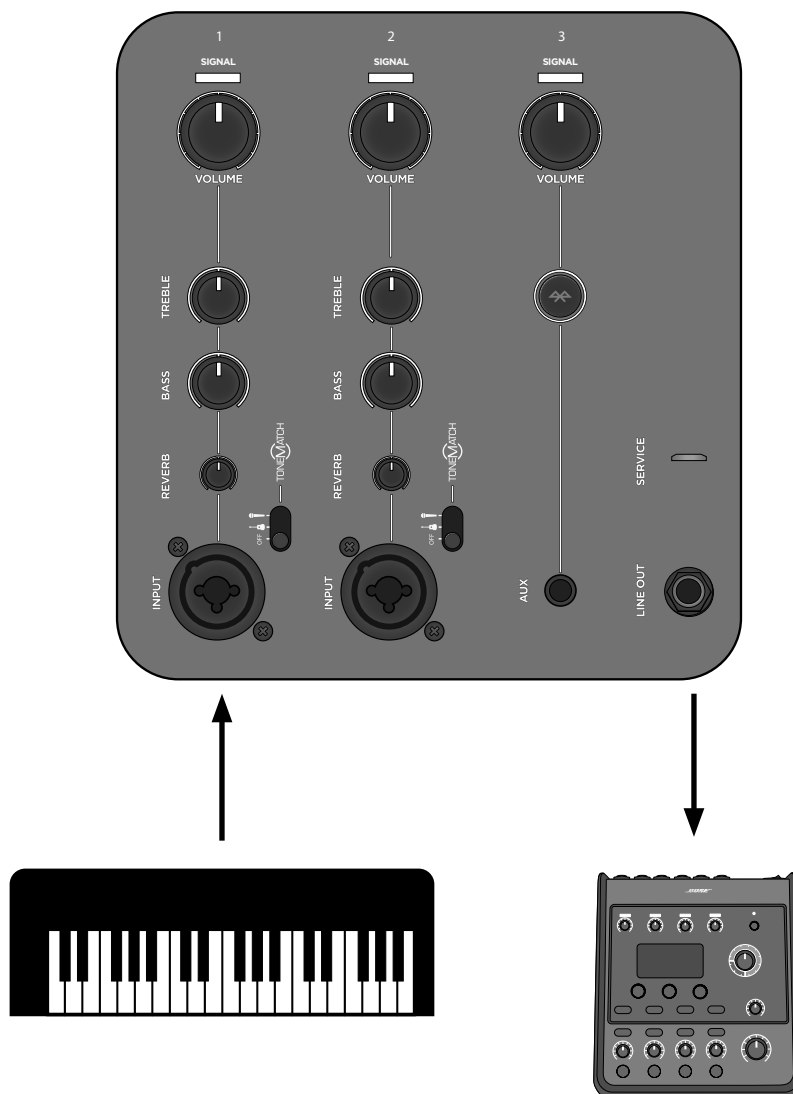
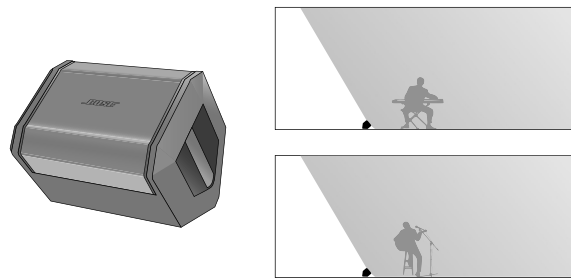

Speaker Stand

Using a conventional speaker stand, you can use your S1 Pro as a PA system. Connect a microphone and give a toast or sing a song while cuing the music wirelessly via *Bluetooth*[®] streaming. Use the line out to daisy-chain your S1 Pro into multiple units for more output and coverage.

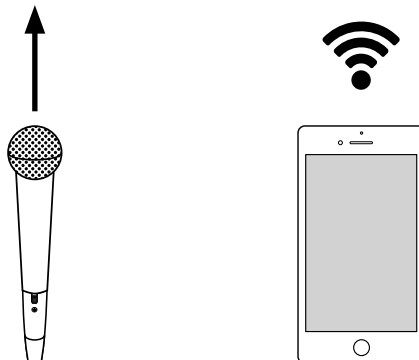
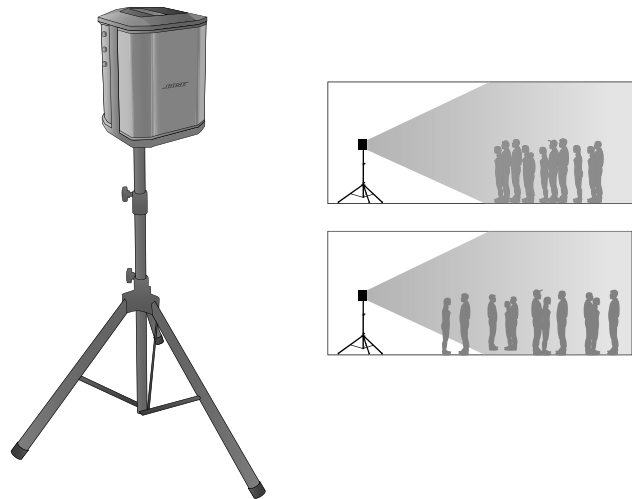

System Setup

General Purpose PA

Use a mixer with two S1 Pro systems as a conventional PA system. The wide and consistent coverage of the system ensures that the entire audience can easily hear the performance throughout the room.

Stereo

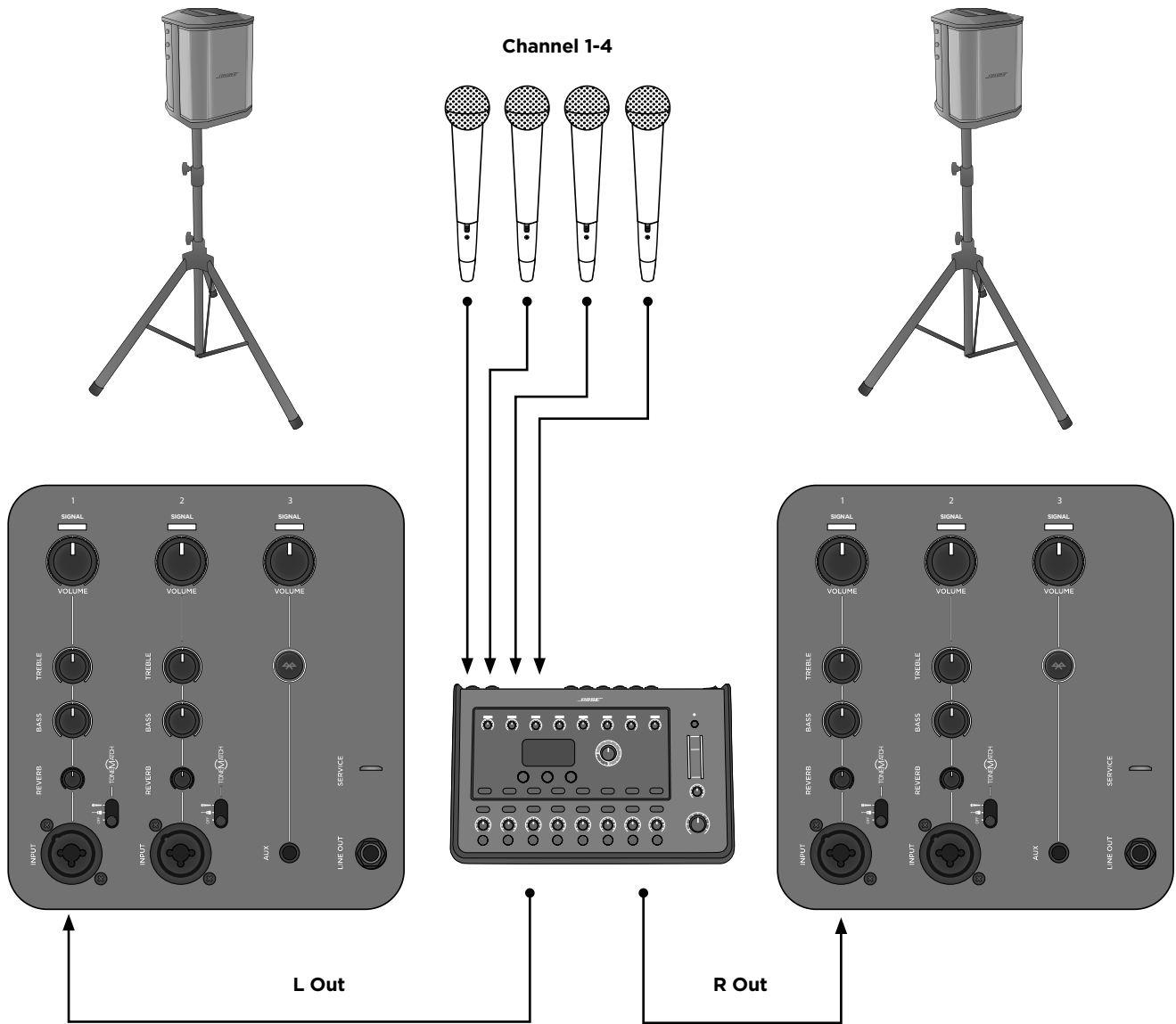

Note: When used as a conventional PA, reverb and ToneMatch® should be turned off.

Mono / Daisy-Chain

Link two S1 Pro systems together in mono by using a TRS ¼" cable. Take the line out of the primary unit and plug it into the secondary S1 Pro system. Turn the channel volume up until both units are at desired volume.

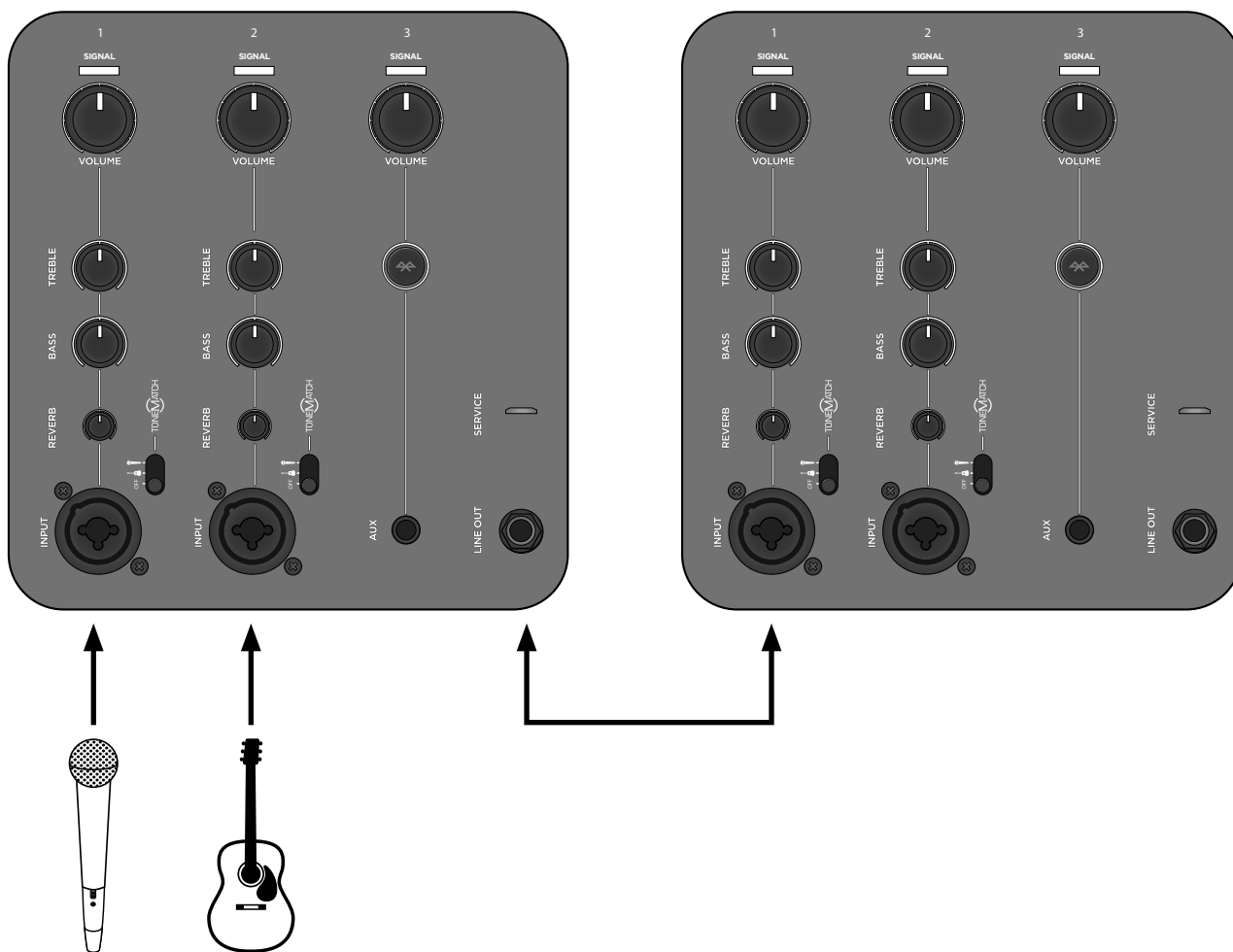
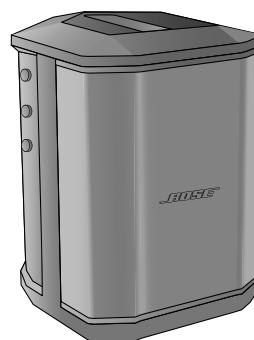
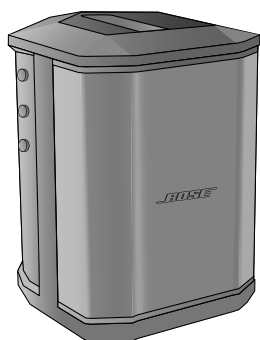

Note: On secondary units, set ToneMatch® and reverb to off and leave tone controls at center detent position.

Care and Maintenance

Troubleshooting

If you experience problems while using this product, try the following solutions. If you still cannot solve the problem, seek online help at www.Bose.com/livesound. If you cannot find answers to your questions there, please call the Bose Product and Technical Support Team directly at (877) 335-2673.

Problem	What to do
System is plugged in, power switch is on, but power LED is off	<ul style="list-style-type: none">• Make sure you have power at the AC outlet. Try operating a lamp or other equipment from the same AC outlet or test the outlet using an AC outlet tester.
Power LED is on (blue), but no sound	<ul style="list-style-type: none">• Make sure your instrument is plugged into the signal input.• Make sure the volume control is turned up on your source.• Make sure the volume control is turned up on the S1 Pro.• Make sure your Signal/Clip indicator is lit.• Plug your instrument into a different amplifier to make sure the source is working.
Power LED is red	<ul style="list-style-type: none">• Please call Product and Technical Support at (877) 335-2673.
With nothing plugged into the S1 Pro, a slight hum or buzz is heard	<ul style="list-style-type: none">• Using an AC outlet tester, test the AC outlet the S1 Pro is plugged into for reversed or open (hot, neutral, and/or ground) contacts.• If using an extension cord, plug the S1 Pro directly into the outlet.
Instrument or audio source sounds distorted	<ul style="list-style-type: none">• Turn volume down on the source; if your audio source volume cannot be adjusted, "input pads" are available from your preferred instrument retailer.• Try a different source or instrument.
Microphone is encountering feedback	<ul style="list-style-type: none">• Turn volume down.• Orient the microphone so that it is not pointing directly at the loudspeaker.• Try a different microphone.• Try a different position for the loudspeaker and/or vocalist on stage.• Increase the distance from the loudspeaker to the microphone.• If using a vocal effects processor, make sure it is not contributing to the feedback problem.
Paired <i>Bluetooth</i> ® device will not connect to the speaker	<ul style="list-style-type: none">• If your device requires a passcode, make sure the one you entered is correct.• Make sure <i>Bluetooth</i> functionality is turned on or enabled on your source device.• Your <i>Bluetooth</i> device may be out of range; try moving it closer to the speaker.• If possible, turn off all other nearby <i>Bluetooth</i> devices or disable their <i>Bluetooth</i> functionality.• Clear the speaker memory or pair to new device by pressing and holding the <i>Bluetooth</i> button for ten seconds. Pair the <i>Bluetooth</i> device and the speaker again.• Turn the power off and back on; then try re-pairing your device.
Excessive hum when daisy-chaining multiple units	<ul style="list-style-type: none">• Make sure you're using a ¼" TRS cable; do not use a ¼" TS (guitar) cable.

Caring For Your Product

Cleaning

- Clean the product enclosure using only a soft, dry cloth.
- Do not use any solvents, chemicals, or cleaning solutions containing alcohol, ammonia, or abrasives.
- Do not use any sprays near the product or allow liquids to spill into any openings.
- If necessary, you may carefully vacuum the grille of the loudspeaker.

Bose® S1 Pro Specifications

Enclosure	
Enclosure Material	Polypropylene plastic
Finish	Textured plastic
Grille	Steel with black powder-coat
Dimensions (H x W x D) - mm	330 x 241 x 286
Dimensions (H x W x D) - inches	13 x 9.5 x 11.2
Net Weight	15 lbs (6.8 kg)

Additional Information

Contact Information

Visit us on the web at **Bose.com**.

Americas

(USA, Canada, Mexico, Central America, South America)
Bose Corporation
Framingham, MA 01701 USA
Corporate Center: 508-879-7330
Americas Professional Systems,
Technical Support: 800-994-2673

Australia

Bose Pty Limited
Unit 3/2 Holker Street
Newington NSW Australia
61 2 8737 9999

Belgium

Bose N.V. / S.A
Limesweg 2, 03700
Tongeren, Belgium
012-390800

China

Bose Electronics (Shanghai) Co Ltd
25F, L'Avenue
99 Xianxia Road
Shanghai, P.R.C. 200051 China
86 21 6010 3800

France

Bose S.A.S
26-28 avenue de Winchester
78100 St. Germain en Laye, France
01-30-61-63-63

Germany

Bose GmbH
Max-Planck Strasse 36D 61381
Friedrichsdorf, Deutschland
06172-7104-0

Hong Kong

Bose Limited
Suites 2101-2105, Tower One, Times Square
1 Matheson Street, Causeway Bay, Hong Kong
852 2123 9000

India

Bose Corporation India Private Limited
Salcon Aurum, 3rd Floor
Plot No. 4, Jasola District Centre
New Delhi - 110025, India
91 11 43080200

Italy

Bose SpA
Centro Leoni A - Via G. Spadolini
5 20122 Milano, Italy
39-02-36704500

Japan

Bose Kabushiki Kaisha
Sumitomo Fudosan Shibuya Garden Tower 5F
16-17, Nanpeidai-cho
Shibuya-Ku, Tokyo, 150-0036, Japan
TEL 81-3-5489-0955
www.bose.co.jp

The Netherlands

Bose BV
Gorslaan 60
1441 RG Purmerend
The Netherlands
0299-390139

United Kingdom

Bose Ltd
1 Ambly Green, Gillingham Business Park
KENT ME8 0NJ
Gillingham, England
0870-741-4500

See website for other countries

Importer Information

European Union

Bose Products B.V., Gorslaan 60, 1441 RG
Purmerend, The Netherlands

China

Bose Electronics (Shanghai) Company
Limited, Part C, Plan 9, No. 353 North
Riying Road, China (Shanghai) Pilot Free
Trade Zone

Taiwan

Bose Taiwan Branch, 9F-A1, No. 10, Section
3, Minsheng East Road, Taipei City 104,
Taiwan
Tel: +886-2-2514 7676

Mexico

Bose de México, S. de R.L. de C.V., Paseo
de las Palmas 405-204, Lomas de Cha-
pultepec, 11000 México, D.F.
Tel: +5255 (5202) 3545

Limited Warranty and Registration

Your speaker is covered by a limited warranty. Visit our website at **pro.Bose.com** for details of the limited warranty.

The warranty information provided with this product does not apply in Australia and New Zealand. See our website at **www.bose.com/au/warranty** or **www.bose.com/nz/warranty** for details of the Australian and New Zealand warranty.

The Bose® S1 Pro is covered by patents issued or pending in the U.S. and other countries.

Additional Information

To request a printed copy of this owner's guide, use the phone numbers provided.

The *Bluetooth*® word mark and logos are registered trademarks owned by Bluetooth SIG, Inc. and any use of such marks by Bose Corporation is under license.

Date of Manufacture





The eighth digit in the serial number indicates the year of manufacture; "6" is 2006 or 2016.

Instrucciones de Seguridad Importantes

Lea y conserve todas las instrucciones de uso y seguridad.

1. Lea estas instrucciones.
2. Guarde estas instrucciones.
3. Preste atención a las advertencias.
4. Siga todas las instrucciones.
5. No use este aparato cerca del agua.
6. Límpielo solamente con un paño seco.
7. No obstruya ninguna abertura de ventilación. Realice la instalación conforme a las instrucciones del fabricante.
8. No lo instale cerca de una fuente de calor, como radiadores, rejillas de calefacción, estufas u otros aparatos (incluidos los amplificadores) que produzcan calor.
9. No anule el propósito de seguridad del enchufe con conexión a tierra o polarizado. Un enchufe polarizado tiene dos hojas, una más ancha que la otra. Un enchufe con conexión a tierra tiene dos clavijas planas y un tercer conector a tierra. La clavija plana más ancha o el tercer conector son para su seguridad. Si el enchufe suministrado no encaja en la toma de corriente, consulte con un electricista para cambiar la toma de corriente obsoleta.
10. Proteja el cable de alimentación para que nadie lo pise o lo perforo, especialmente en enchufes, receptáculos de tomas múltiples y en el punto donde sale del dispositivo.
11. Use solamente los accesorios especificados por el fabricante.
12.  Use solamente con el carro, el soporte de piso, el trípode, el soporte o la mesa especificados por el fabricante borrar coma o vendidos con el dispositivo. Cuando se usa un carro, tenga precaución al moverlo junto con el dispositivo para evitar lesiones por tropiezos.
13. Desenchufe este aparato durante tormentas eléctricas o cuando no lo utilice durante períodos prolongados.
14. Derive todas las tareas de mantenimiento a personal calificado. Se requieren tareas de mantenimiento si el aparato se daña de alguna manera; por ejemplo, si se daña el enchufe o el cable de alimentación, si se derrama líquido o si caen objetos dentro del aparato, si se expone el aparato a la lluvia o la humedad, si no funciona normalmente o si se ha caído.

ADVERTENCIAS/PRECAUCIONES:

-  Este símbolo en el producto indica que hay voltaje peligroso y sin aislamiento dentro de la carcasa del producto, lo cual podría presentar un riesgo de descarga eléctrica.
-  Este símbolo en el producto indica que en esta guía se incluyen instrucciones de mantenimiento y funcionamiento importantes.
-  Contiene piezas pequeñas que pueden provocar asfixia. No recomendable para niños menores de 3 años.
-  Este producto contiene materiales magnéticos. Consulte con su médico si esto podría llegar a afectar un dispositivo médico implantado.

- Todos los productos Bose deben utilizarse conforme a las leyes locales, estatales, federales y del sector. Es responsabilidad del instalador asegurarse de que la instalación del producto se realice conforme a las normas legales correspondientes, incluidas las normas de construcción locales. Consulte a la autoridad local competente antes de instalar este producto.
- Para reducir el riesgo de incendio o descarga eléctrica, NO exponga el producto a la lluvia, líquidos o humedad. No aplicable para productos con clasificación IPX4-9.
- NO exponga el producto a goteos o salpicaduras, y no coloque encima ni cerca del producto objetos llenos de líquido; por ejemplo, floreros. No aplicable para productos con clasificación IPX4-9.
- Mantenga el producto lejos del fuego y de fuentes de calor. NO coloque encima ni cerca del producto fuentes de llamas expuestas, como velas encendidas.
- NO use un convertidor de corriente con este producto.
- NO lo use en vehículos o embarcaciones.
- NO realice alteraciones no autorizadas a este producto.
- NO exponga productos con batería al calor excesivo (por ejemplo, no guardar en sitios con luz directa del sol, cerca de fuego o similar).
- La batería suministrada con este producto puede presentar un riesgo de incendio o quemadura química borrar coma si no se manipula correctamente.
- Si se utiliza la clavija de conexión de red eléctrica o el acoplador del artefacto como el dispositivo de desconexión, el dispositivo de desconexión deberá permanecer listo para funcionar.
- Solo use baterías originales Bose con este producto. Comuníquese con el servicio de atención al cliente de Bose para obtener las baterías de reemplazo.
- NO utilice el sistema Bose S1 Pro con un trípode o soporte que sea inestable. El altavoz solo está diseñado para su uso en un poste de 35 mm, y el trípode o soporte debe ser capaz de soportar un altavoz con un peso mínimo de 7 kg (15 lb) y un tamaño de 241 x 279 x 330 mm (9,5 x 11 x 13 in). Es posible que el uso de un trípode o soporte que no esté diseñado para soportar el tamaño y el peso del sistema S1 Pro provoque una condición inestable y peligrosa que podría causar lesiones.

Rango de temperatura de carga: de 0 °C a 42 °C (de 32 °F a 108 °F)

Rango de temperatura de descarga: de -20 °C a 45 °C (de -4 °F a 113 °F)

Información Regulatoria

Este dispositivo cumple con la parte 15 de las reglas de la FCC y con las normas RSS sin licencia de la industria canadiense. El funcionamiento está sujeto a las siguientes dos condiciones: (1) este dispositivo no debe provocar interferencias dañinas y (2) este dispositivo debe aceptar cualquier interferencia recibida, incluida la interferencia que puede causar un funcionamiento no deseado.

 Por la presente, Bose Corporation declara que este producto cumple con los requisitos esenciales y otras provisiones relevantes de la Directiva 2014/53/EU y todos los demás requisitos aplicables de la directiva de la UE. La declaración de conformidad completa se puede encontrar en: www.Bose.com/compliance.

Banda de frecuencias de operación de 2402 a 2480 MHz.

Bluetooth: potencia máxima de transmisión inferior a 20 dBm EIRP.

Bluetooth de baja energía: densidad espectral de potencia máxima inferior a 10 dBm/MHz EIRP.

Este producto cumple con todos los requisitos de inmunidad de EN55103-2 para un entorno electromagnético E2.

Este equipo debe instalarse y operarse a una distancia mínima de 20 cm entre el radiador y su cuerpo.

Se requieren cables blindados para mantener el cumplimiento de las normativas.

Los cambios o las modificaciones no aprobadas expresamente por Bose Corporation podrían invalidar la autoridad del usuario para operar el equipo.

Información acerca de productos que generan ruido eléctrico (aviso de cumplimiento de la FCC para EE. UU.)

Nota: Este equipo ha sido sometido a pruebas y se ha comprobado que cumple con los límites de un dispositivo digital Clase A, de acuerdo con la Parte 15 de las reglas de la FCC. Estos límites están diseñados para proporcionar una protección razonable contra interferencias perjudiciales cuando el equipo se utiliza en un entorno comercial. Este equipo genera, usa y puede irradiar energía de radiofrecuencia y, si no se instala y se usa conforme a lo indicado en el manual de instrucciones, podría causar una interferencia perjudicial a las comunicaciones de radio. El funcionamiento de este equipo en un área residencial podría llegar a provocar interferencias perjudiciales, en cuyo caso el usuario deberá corregir dichas interferencias por cuenta propia.

Normas de gestión para dispositivos de radiofrecuencia de baja potencia

Artículo XII

Según las "Normas de gestión para dispositivos de radiofrecuencia de baja potencia", sin el permiso concedido por la NCC, cualquier empresa, compañía o usuario no puede cambiar la frecuencia, mejorar la potencia de transmisión ni alterar las características originales así como el desempeño de los dispositivos de radiofrecuencia de baja potencia.

Artículo XIV

Los dispositivos de radiofrecuencia de baja potencia no deberán afectar la seguridad del avión ni interferir en las comunicaciones legales; si se determinara una interferencia, el usuario deberá dejar de operarlo de inmediato hasta que no se perciba interferencia. Dichas comunicaciones legales significan comunicaciones de radio conforme con la Ley de Telecomunicaciones.

Los dispositivos de radiofrecuencia de baja potencia deben ser susceptibles a la interferencia de las comunicaciones legales o de los dispositivos de ondas de radio ISM.

Nombres y contenidos de las sustancias o elementos tóxicos o peligrosos

Nombre de parte	Sustancias y elementos tóxicos o peligrosos					
	Plomo (Pb)	Mercurio (Hg)	Cadmio (Cd)	Hexavalente (CR(VI))	Bifenilo polibromado (PBB)	Difeniléter polibromado (PBDE)
PCBs	X	0	0	0	0	0
Partes metálicas	X	0	0	0	0	0
Partes plásticas	0	0	0	0	0	0
Altavoces	X	0	0	0	0	0
Cables	X	0	0	0	0	0

Esta tabla se preparó conforme a las cláusulas de SJ/T 11364.
 O: Indica que esta sustancia tóxica o peligrosa contenida en todos los materiales homogéneos para esta parte es inferior al requisito de límite de GB/T 26572.
 X: Indica que esta sustancia tóxica o peligrosa que está presente en al menos uno de los materiales homogéneos utilizados para esta parte se encuentra por encima del requisito de límite de GB/T 26572.

 Este símbolo significa que el producto no debe desecharse como residuo doméstico y debe enviarse a una planta para tratamiento de residuos apropiada para su reciclado. Una eliminación y un reciclado adecuados ayudan a proteger los recursos naturales, la salud humana y el medioambiente. Para obtener más información acerca de la eliminación y el reciclado de este producto, comuníquese con su municipalidad local, un centro de servicios de desecho o la tienda donde compró este producto.

 Deseche correctamente las baterías usadas y cumpla con las reglamentaciones locales. No incinerar.

廢電池請回收

Li-ion



Proporcionado por DCE Safety

Contenido

Introducción

Guía rápida de configuración	21
Le damos la bienvenida	22
Descripción general del producto	22
Características y ventajas	22
Accesorios	22
Accesorios incluidos	22
Accesorios opcionales	22
Configuraciones del sistema	23
Superficie elevada	23
Inclinación hacia atrás	23
Monitor	23
Soporte de altavoz	23

Información para su operación

Conexiones y controles	24
------------------------------	----

Configuración del sistema

Conexión a la alimentación	25
Conexión de fuentes	25
Ajuste de los controles de canales 1 y 2	25
Ajuste de los controles de canal 3	26
Uso de un soporte de altavoz	26
Tipos de uso	27
Superficie elevada	27
Inclinación hacia atrás	28
Monitor	29
Soporte de altavoz	30
PA para propósitos generales	31

Cuidado y Mantenimiento

Solución de problemas	33
Cuidado del producto	34
Limpieza	34
Especificaciones de Bose® S1 Pro	34

Información adicional

Información de contacto	35
Información del importador	35
Garantía limitada y registro	35
Información adicional	35
Fecha de fabricación	35

Guía rápida de configuración

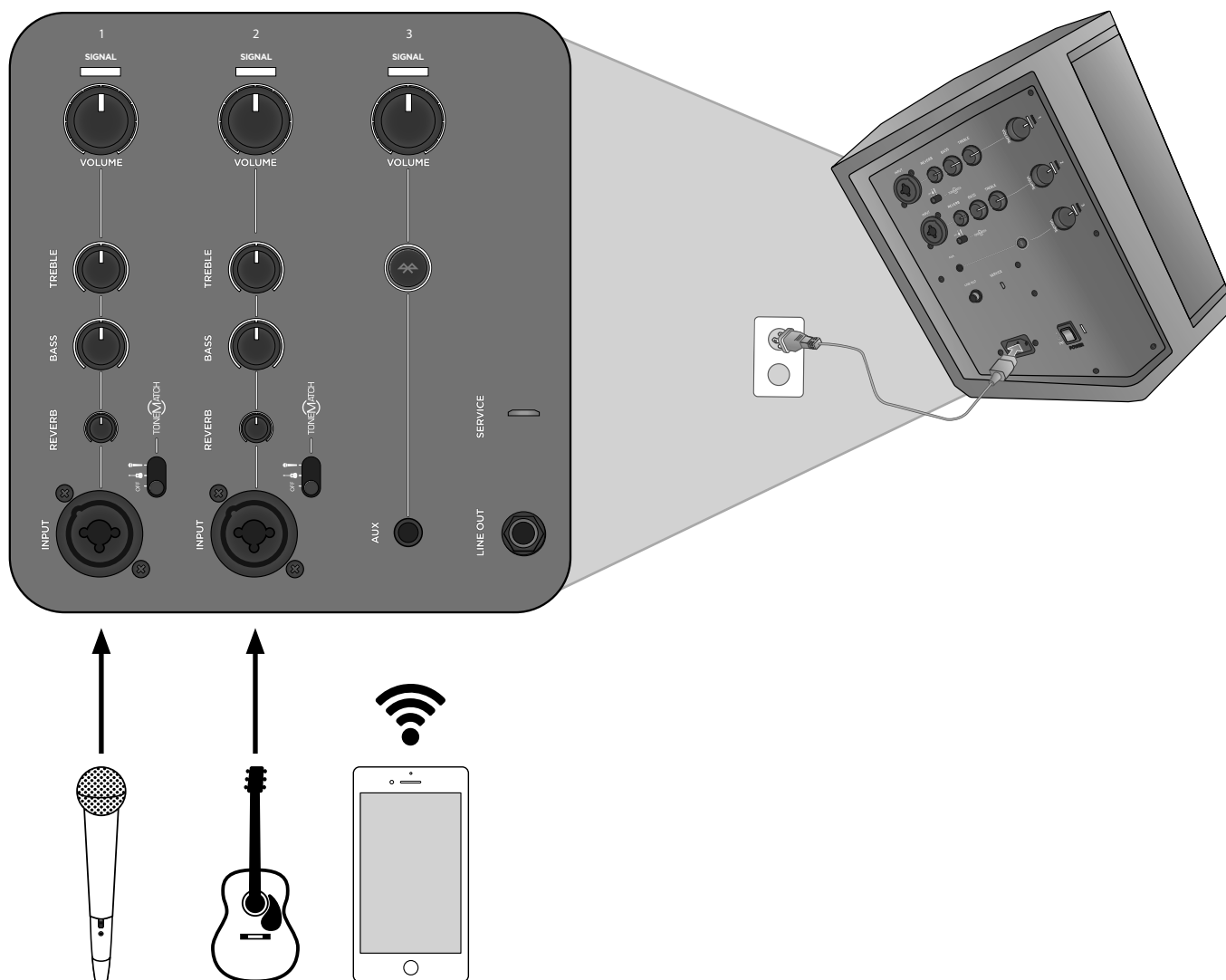

Nota: Para utilizar el sistema de PA de posicionamiento múltiple Bose® S1 Pro con una batería recargable opcional (no incluida), consulte la guía del propietario del accesorio de batería en www.Bose.com.

Complete y conserve como registro.
Número de serie: _____
Número de modelo: _____

Introducción

Le damos la bienvenida

Gracias por adquirir el sistema de PA de posicionamiento múltiple Bose® S1 Pro. Ya sea que se presente frente a una pequeña audiencia, sea el anfitrión de un evento especial o reciba amigos en casa, ahora siempre estará listo para tener un sonido genial.

En esta guía se proporcionan instrucciones detalladas de configuración y funcionamiento para el sistema S1 Pro y se explica cómo conectarlo a una variedad de fuentes de audio. Para obtener información adicional sobre el uso del sistema, como consejos, técnicas y preguntas frecuentes, visite www.Bose.com/livesound.

Descripción general del producto

Tenga un sonido genial con el sistema de PA de posicionamiento múltiple superportátil Bose S1 Pro. Ya que lo diseñamos pensando en músicos, DJ y para utilizar como PA de uso general, S1 Pro le ofrece la máxima experiencia en PA todo en uno, monitor de piso, amplificador para práctica y sistema de música principal.

La posibilidad de colocarlo en varias posiciones con la ecualización automática permite que S1 Pro se pueda instalar en el piso, sobre una mesa o incluso montar en un trípode, lo que le garantizará que siempre tendrá el mejor sonido. Además, gracias a que incluye un mezclador de 3 canales, reverberación, transmisión *Bluetooth*® y procesamiento *ToneMatch*®, siempre estará listo para ser su sistema de música portátil para casi cualquier ocasión.

Características y ventajas

- **Ligero y portátil:** con un peso de aproximadamente 6.8 kg (15 lb), el resistente S1 Pro está diseñado para ser trasladado sin esfuerzo del automóvil al evento.
- **Unión entre versatilidad y simplicidad:** S1 Pro incluye un mezclador completo de 3 canales con reverberación y transmisión *Bluetooth*. Obtenga un sonido genial rápidamente con el procesamiento *ToneMatch*® para micrófonos y guitarras acústicas, mientras reproduce música de forma inalámbrica con su dispositivo móvil. Realice presentaciones en casi cualquier lugar con la batería recargable de iones de litio opcional y disfrute la máxima portabilidad.
- **Adaptable:** la posibilidad de colocarlo en varias posiciones le permite obtener las mejores opciones de cobertura para su aplicación; por otra parte, la ecualización automática permite mantener el sonido óptimo en todas las orientaciones.
- **Proporción impresionante entre tamaño y rendimiento:** S1 Pro brinda alta potencia en un pequeño equipo que está listo para ofrecerle la máxima experiencia en PA todo en uno, monitor de piso, amplificador para práctica o sistema de música principal.

Accesorios

Accesorios incluidos

En la caja de S1 Pro se incluye un sistema S1 Pro y cada uno de los siguientes accesorios:

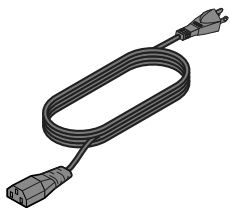

Cable de alimentación de CA

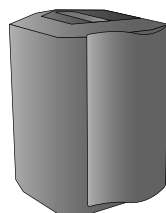

Cubierta

Accesorios opcionales

- Batería
- Mochila
- Funda protectora de color

Para obtener una lista completa de los accesorios y los dispositivos opcionales, visite www.Bose.com.

Configuraciones del sistema

El versátil sistema de PA de posicionamiento múltiple Bose® S1 Pro tiene 4 modos únicos de funcionamiento. Mediante la ecualización automática, el sistema se actualiza automáticamente para mantener un balance tonal óptimo para cada patrón de cobertura. Utilice los siguientes ejemplos para identificar rápidamente la mejor posición para su aplicación.

Superficie elevada

Coloque el sistema S1 Pro sobre una superficie. Esto permite proyectar el sonido de forma clara y uniforme a toda la audiencia; además, garantiza que el público disfrute del rango completo de frecuencias del sistema.

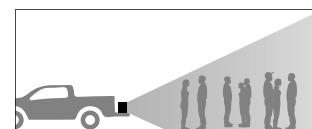
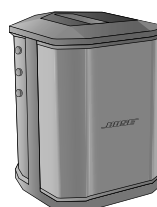

Inclinación hacia atrás

En el caso de las presentaciones en las que no hay mucha distancia entre usted y el público, incline el sistema S1 Pro hacia atrás. Para obtener los mejores resultados, el intérprete debe sentarse o estar de pie a un costado del altavoz para evitar bloquear el sonido que se proyecta a la audiencia.

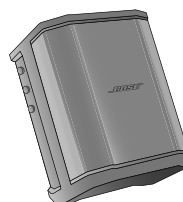

Monitor

Si desea utilizar S1 Pro como un monitor de piso personal, colóquelo horizontalmente en el suelo, frente al intérprete y orientado hacia él. Incline el altavoz hacia su apoyo lateral.

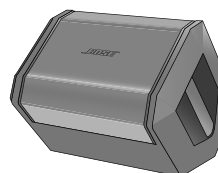

Soporte de altavoz

Coloque uno o dos sistemas S1 Pro sobre soportes de altavoz (se venden por separado) para refuerzo de sonido de uso general.

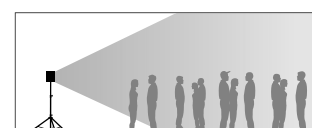
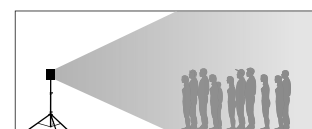

Nota: Gire el logotipo de Bose hacia la izquierda para que coincida con el modo seleccionado.

Información de funcionamiento

Conexiones y controles

El panel de control de Bose® S1 Pro proporciona los conectores, controles e indicadores necesarios para su uso.

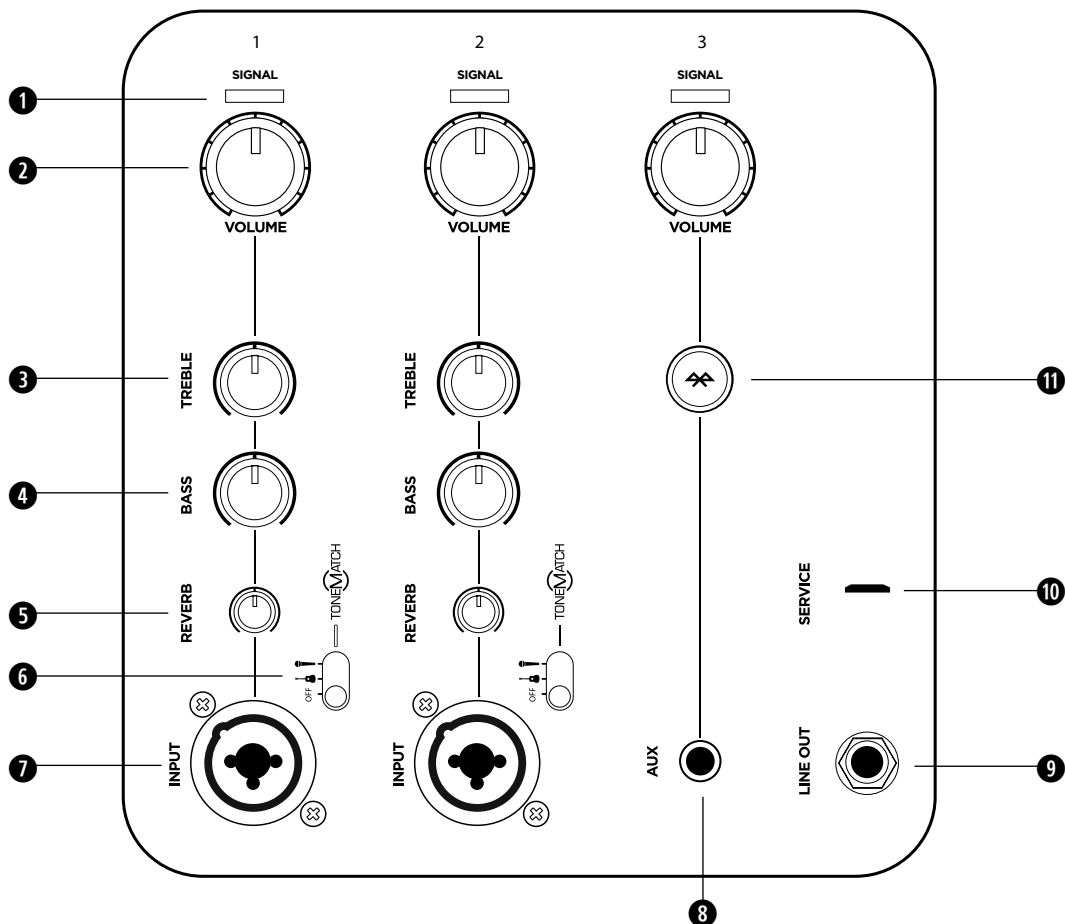

Utilice las entradas de canal 1 y 2 para los micrófonos e instrumentos musicales. El procesamiento de señal ToneMatch® integrado permite que obtenga el mejor sonido posible de los micrófonos y los instrumentos. Utilice el canal 3 para la conectividad Bluetooth® y las entradas de nivel de línea.

1 INDICADOR DE SEÑAL/CLÍPEO: PERMITE MOSTRAR EN COLOR EL ESTADO DE LA SEÑAL DE ENTRADA.

- Verde: señal existente
- Rojo: clipeo de señal

Nota: Reduzca el nivel del control de volumen correspondiente para evitar un clipeo constante de la señal.

2 CONTROL DE VOLUMEN: permite ajustar el nivel de volumen del micrófono, el instrumento o la fuente de audio.

3 CONTROL DE AGUDOS: permite ajustar el balance de alta frecuencia del micrófono o el instrumento.

4 CONTROL DE GRAVES: permite ajustar el balance de baja frecuencia del micrófono o el instrumento.

5 CONTROL DE REVERBERACIÓN: permite ajustar la cantidad de reverberación aplicada al micrófono o al instrumento.

6 INTERRUPTOR DE TONEMATCH: permite activar la preselección ToneMatch mediante el cambio de la posición del interruptor a  o .

7 ENTRADA DE SEÑAL: permite conectar cables de micrófono (XLR) e instrumento (TS no balanceado) mediante una entrada analógica.

8 ENTRADA AUXILIAR: permite utilizar cables TRS de 3.5 mm para conectar una fuente de audio de nivel de línea. **Nota:** Se desactiva el sonido de esta entrada cuando la conexión Bluetooth está activa.

9 SALIDA DE LÍNEA: permite utilizar un cable TRS de 6.35 mm (0.25") para conectar la salida de nivel de línea a la entrada auxiliar de un segundo S1 Pro, a fin de crear una configuración monofónica con dos altavoces. **Nota:** La salida de línea es posterior a la mezcla.

10 PUERTO DE SERVICIO: permite conectar un cable micro-USB para uso exclusivo del servicio de mantenimiento de Bose.

11 BOTÓN DE EMPAREJAMIENTO BLUETOOTH: permite establecer el emparejamiento con dispositivos Bluetooth, tales como teléfonos móviles, tabletas y computadoras laptop (consulte la sección "Emparejamiento Bluetooth" en la página 26).

Conexión a la alimentación

1. Asegúrese de que el interruptor de alimentación esté en **Standby** (⏻).
2. Enchufe un extremo del cable de alimentación al conector del sistema S1 Pro.
3. Enchufe el otro extremo del cable de alimentación en una toma de alimentación eléctrica activa.
4. Conecte las fuentes de sonido antes de encender el sistema. Consulte la sección "Conexión de fuentes" a continuación.
5. Una vez que las fuentes de sonido estén conectadas, encienda el sistema moviendo el interruptor de alimentación a la posición **On** (⏻).

Nota: La configuración de alimentación **Carga rápida** (⚡) es para uso exclusivo con el accesorio de batería. Para obtener más información, consulte la guía del propietario del accesorio de batería, que está disponible en www.Bose.com.

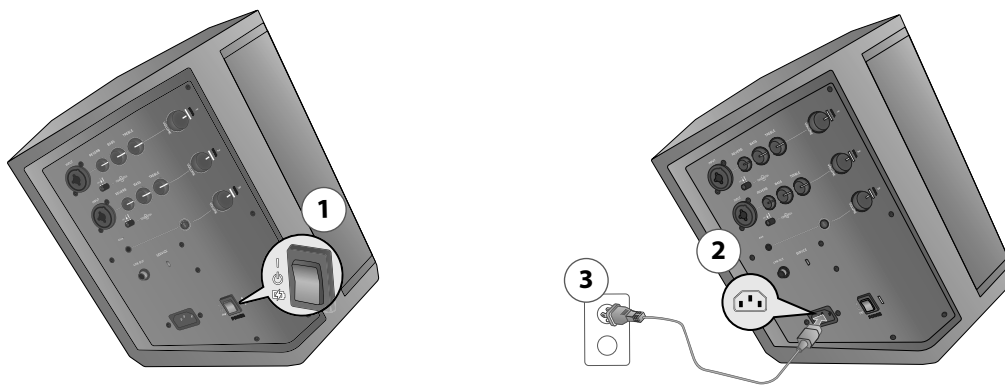

Conexión de fuentes

Antes de conectar una fuente de sonido, gire todos los controles de **volumen** de canal totalmente a la izquierda.

Ajuste de los controles de canales 1 y 2

Los canales 1 y 2 están diseñados para utilizarlos con micrófonos dinámicos, guitarras, teclados u otros instrumentos.



1. Antes de conectar el micrófono o el instrumento, gire el control de **volumen** del canal correspondiente totalmente a la izquierda.
2. Los canales 1 y 2 están equipados con una preselección ToneMatch® integrada para optimizar automáticamente el sonido del micrófono o instrumento. Si lo desea, mueva el interruptor de ToneMatch del canal correspondiente (🎤 para micrófonos o 🎸 para otros instrumentos) para activar la preselección ToneMatch.
3. Mientras habla utilizando el micrófono o toca un instrumento, gire lentamente el control de **volumen** hacia la derecha para ajustarlo al nivel deseado.
4. Utilice los controles de **agudos**, **graves** y **reverberación** para ajustar aún más el sonido según sus preferencias personales. Mientras habla utilizando el micrófono o toca un instrumento, gire lentamente el control hasta que obtenga el efecto deseado.

Configuración del sistema

Ajuste de los controles de canal 3

El canal 3 está diseñado para el uso con dispositivos *Bluetooth*® y entradas de audio de nivel de línea.

Emparejamiento *Bluetooth*

1. En el dispositivo, active la función *Bluetooth*. **Nota:** Generalmente, la función *Bluetooth* se encuentra en el menú de configuración.
2. Mantenga presionado el botón  durante dos segundos. Seleccione Bose® S1 Pro en la lista de dispositivos. Mientras se empareja el dispositivo, el indicador  se enciende en color blanco intermitente. Cuando el dispositivo se empareja correctamente, el indicador  se enciende en color blanco fijo. **Nota:** Si el emparejamiento no se realiza correctamente, repita los pasos 1 y 2 hasta que se sincronicen los dispositivos.
3. Presione el botón de reproducción y suba el **volumen** del S1 Pro hasta que la luz indicadora se encienda en color verde, o bien hasta que se obtenga el nivel de volumen deseado. Si el indicador de volumen se enciende en color rojo fijo, baje el volumen.

Funcionamiento de *Bluetooth*

- El último dispositivo *Bluetooth* emparejado se sincronizará automáticamente cuando se encienda el sistema S1 Pro.
- El sistema S1 Pro se puede emparejar únicamente con un dispositivo a la vez. En caso de que quiera emparejar uno nuevo, repita los pasos de la sección "Emparejamiento *Bluetooth*".
- Si recibe una llamada en el teléfono emparejado, se pausará la música que se esté reproduciendo y se escuchará el tono de timbre en el teléfono. No se escucharán notificaciones ni llamadas en el sistema S1 Pro.

Entrada auxiliar

1. Conecte un cable de 3.5 mm (0.13") a una fuente de sonido de nivel de línea. Asegúrese de que la fuente de sonido tenga el volumen encendido.
Nota: Todo dispositivo conectado a través de la entrada AUX se antepondrá automáticamente a cualquiera emparejado con la conectividad *Bluetooth*.
2. Suba el **volumen** del S1 Pro hasta que la luz indicadora se encienda en color verde, o bien hasta que se obtenga el nivel de volumen deseado. Si el indicador de volumen se enciende en color rojo fijo, baje el volumen.

Uso de un soporte de altavoz

La parte inferior del sistema S1 Pro incluye una montura diseñada para montar el altavoz en un soporte. En la montura se puede colocar un poste estándar de 35 mm. Cuando se instala el sistema S1 Pro en un soporte de altavoz, el ecualizador se actualiza automáticamente para mantener un balance tonal óptimo.

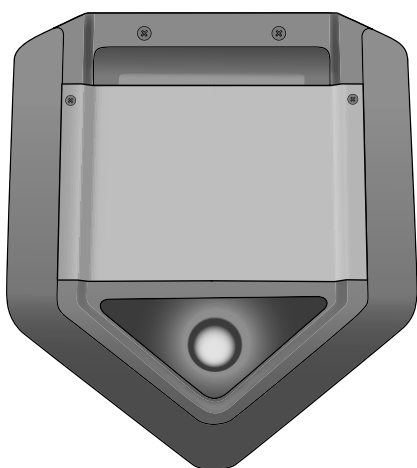

ADVERTENCIA: NO utilice el sistema Bose S1 Pro con un trípode o soporte que sea inestable. El altavoz solo está diseñado para su uso en un poste de 35 mm, y el trípode o soporte debe ser capaz de soportar un altavoz con un peso mínimo de 7 kg (15 lb) y un tamaño de 241 x 279 x 330 mm (9,5 x 11 x 13 in). Es posible que el uso de un trípode o soporte que no esté diseñado para soportar el tamaño y el peso del sistema S1 Pro provoque una condición inestable y peligrosa que podría causar lesiones.

Tipos de uso

Hay 4 tipos de uso para el sistema S1 Pro. En las siguientes páginas se muestran ejemplos típicos de configuración.

Superficie elevada

Coloque el sistema S1 Pro en una mesa en la parte delantera de la habitación para dar una presentación de negocios, o bien en el área de carga de una camioneta para celebrar una fiesta al aire libre. Conecte un micrófono y narre una presentación multimedia o anime a sus amigos antes de un partido, mientras escucha música de forma inalámbrica a través de su dispositivo móvil *Bluetooth*®.

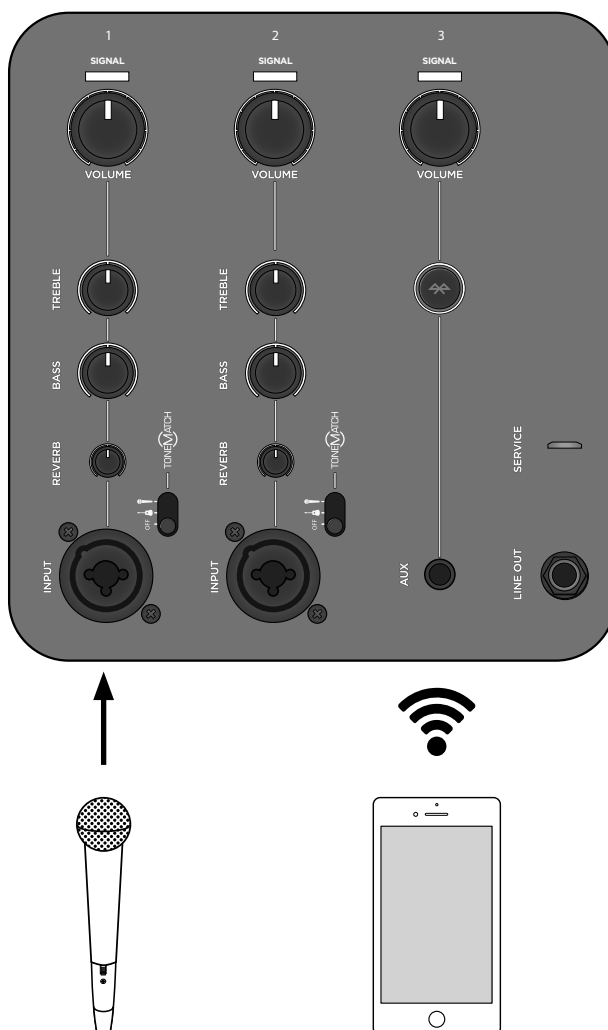
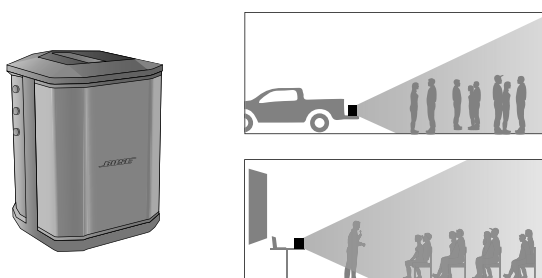

Configuración del sistema

Inclinación hacia atrás

Coloque el sistema S1 Pro inclinado hacia atrás en el piso y detrás suyo para realizar presentaciones musicales en vivo. Incline el altavoz hacia un costado para generar un patrón de cobertura vertical superior, perfecto para pequeñas audiencias y transeúntes. Reproduzca sus pistas de acompañamiento a través de la transmisión *Bluetooth*® y acompañelas con un micrófono y una guitarra.

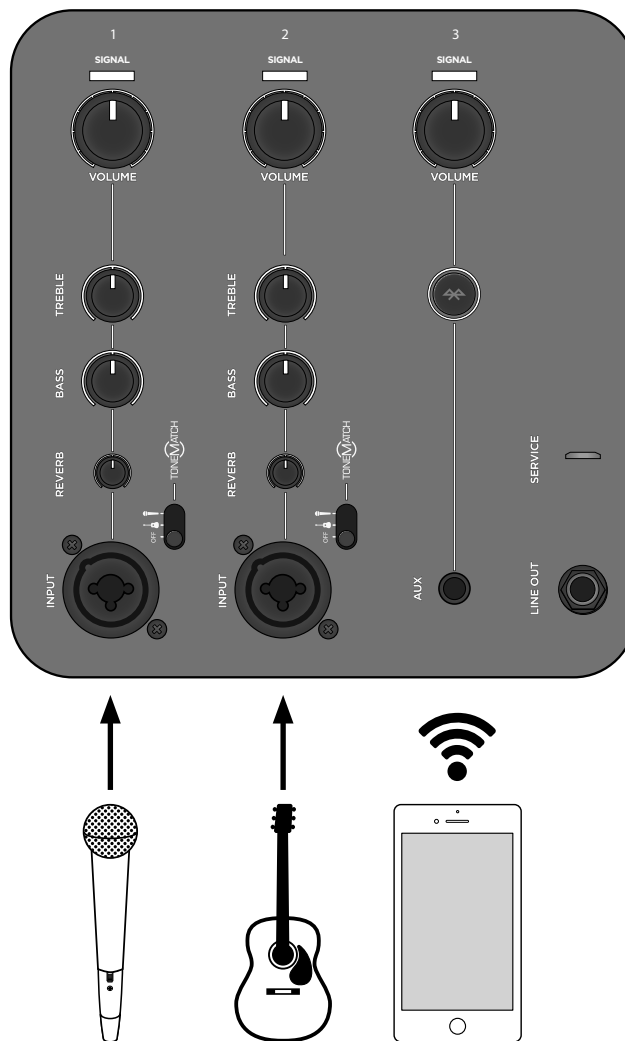
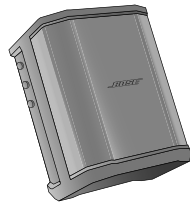

Monitor

Coloque el sistema S1 Pro sobre su base lateral horizontal para utilizarlo como monitor de piso. Oriéntelo hacia el intérprete para utilizarlo como un monitor personal, o bien envíe su mezcla al sistema de PA principal e ingrese sus preferencias de ecualización y reverberación para la presentación.

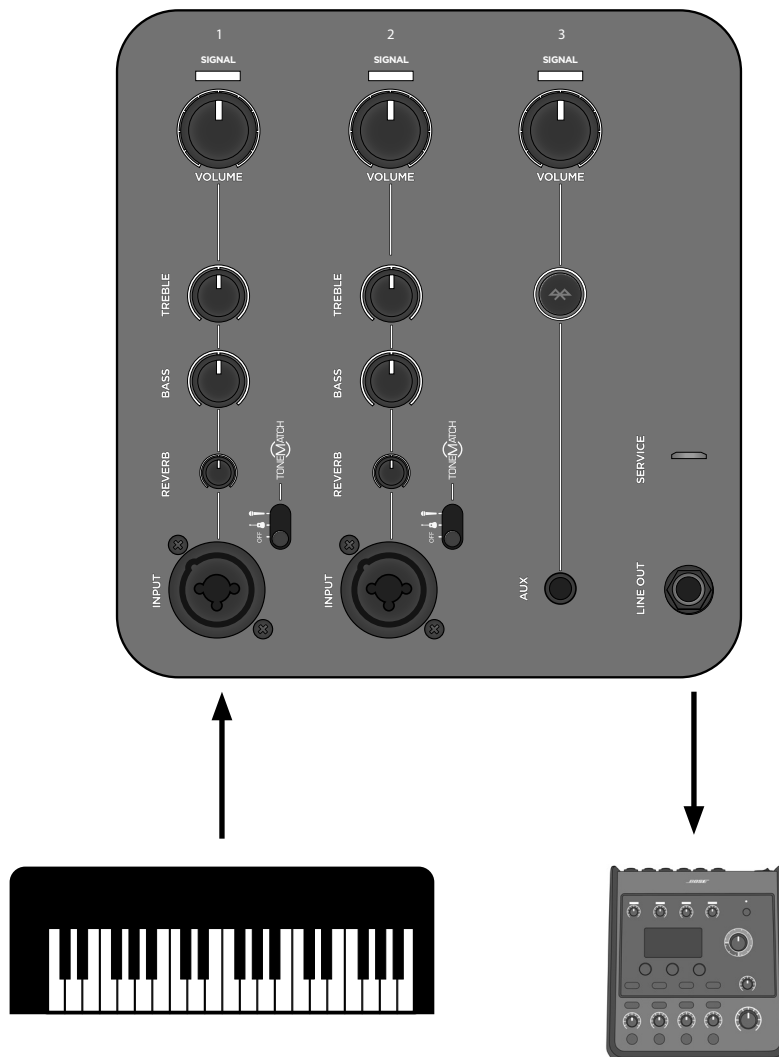
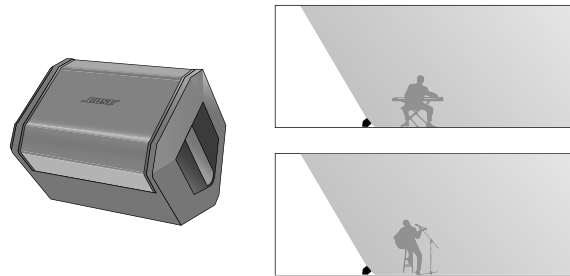

Configuración del sistema

Soporte de altavoz

Si utiliza un soporte de altavoz convencional, podrá ocupar el sistema S1 Pro como un sistema de PA. Conecte un micrófono y haga un brindis, o bien cante una canción mientras reproduce música de forma inalámbrica a través de la transmisión *Bluetooth*®. Utilice la salida de línea para conectar en cadena el sistema S1 Pro a varias unidades y obtenga así mayor rendimiento y cobertura.

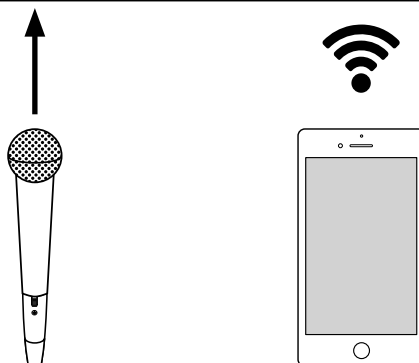
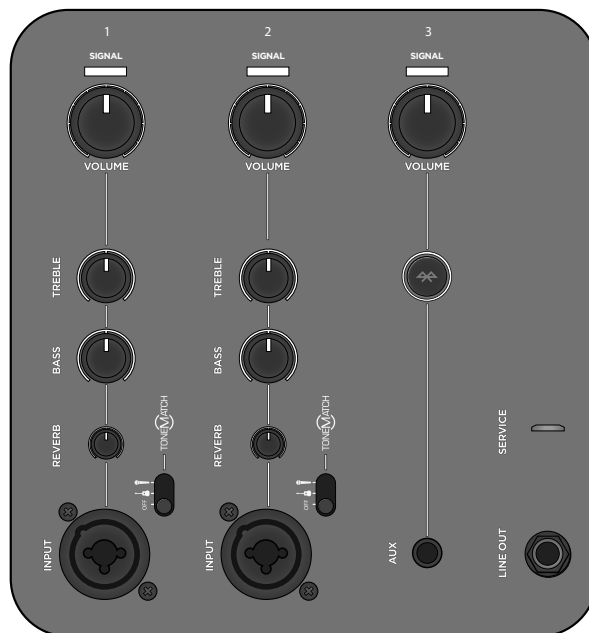
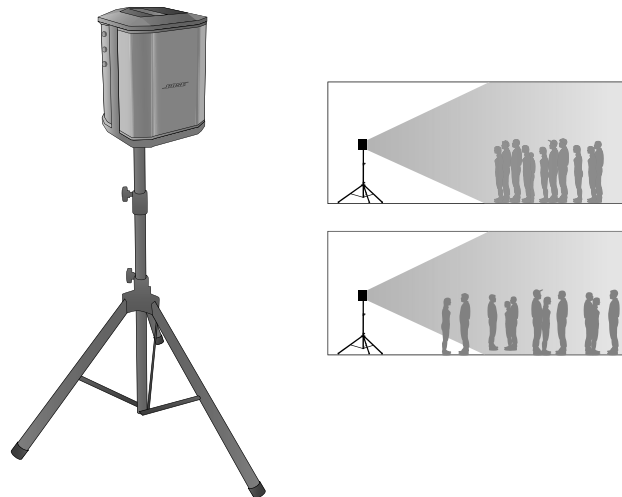

PA para propósitos generales

Utilice un mezclador con dos sistemas S1 Pro como un sistema PA convencional. La cobertura consistente y amplia del sistema permite garantizar que todo el público pueda oír fácilmente la presentación en toda la sala.

Estéreo

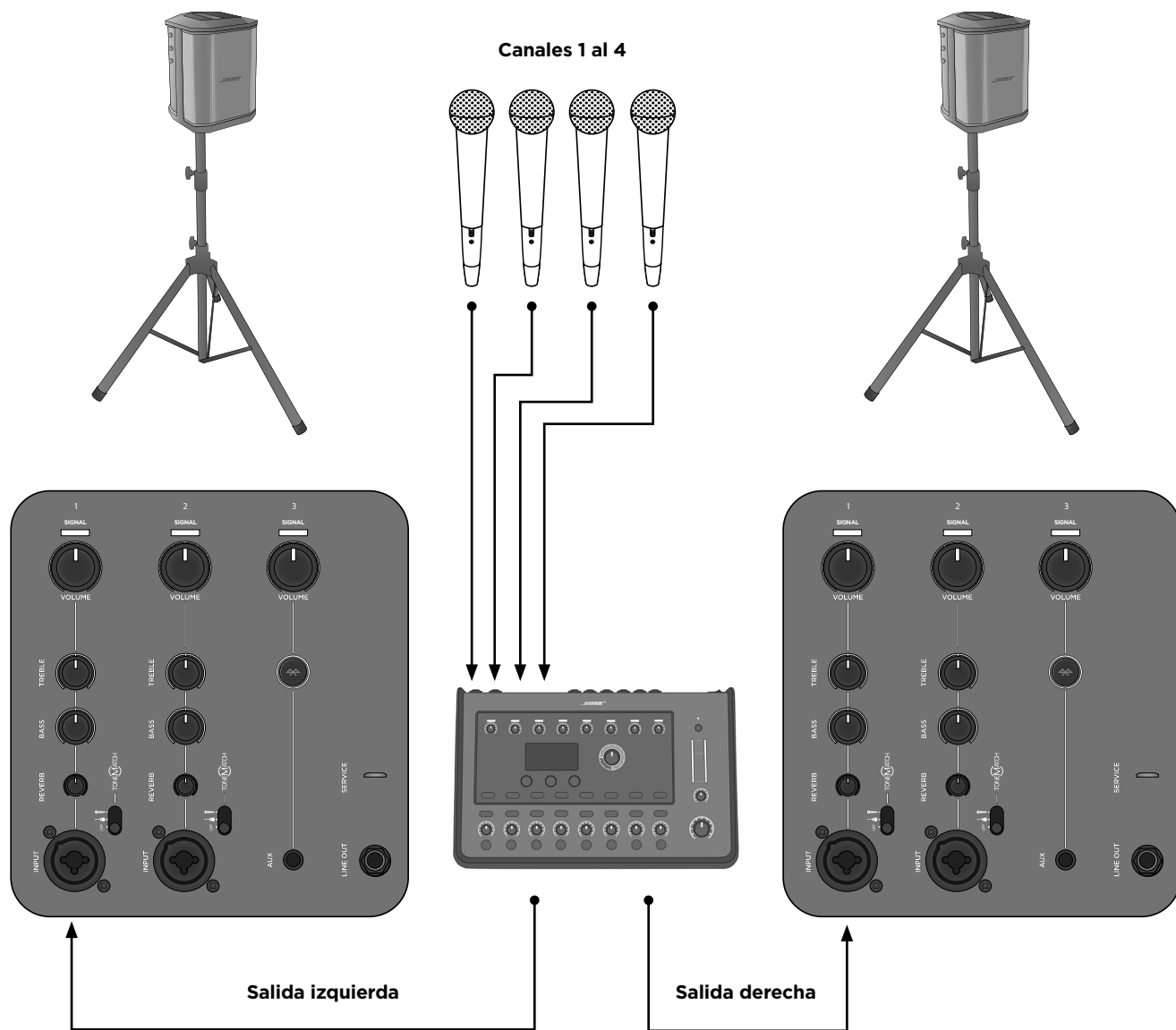

Nota: Cuando se utiliza como un PA convencional, se deben desactivar las funciones de reverberación y ToneMatch®.

Configuración del sistema

Conexión en cadena o monofónica

Enlace dos sistemas S1 Pro en modo monofónico utilizando un cable TRS de 6.35 mm (1/4"). Conecte la salida de línea de la unidad principal con una entrada del sistema S1 Pro secundario. Suba el volumen del canal hasta que ambas unidades tengan el volumen deseado.

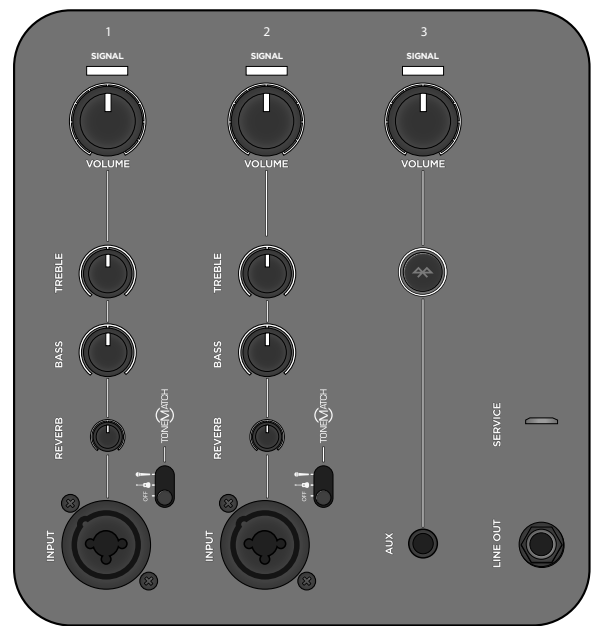
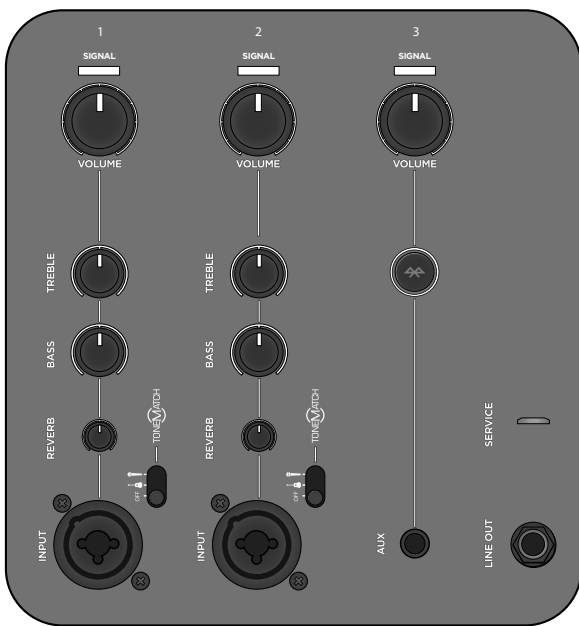
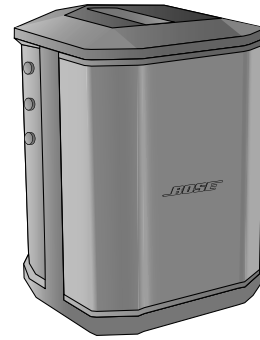
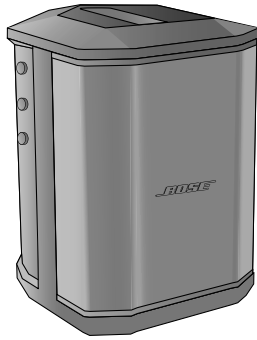

Nota: En las unidades secundarias, desactive las funciones de ToneMatch® y reverberación, y deje los controles de tono en la posición central.

Solución de problemas

Si experimenta algún problema mientras utiliza este producto, pruebe las soluciones que se muestran a continuación. Si todavía no puede solucionar el problema, busque ayuda en línea en www.Bose.com/livesound. Si no puede encontrar respuesta a sus preguntas ahí, llame al equipo de asistencia técnica y de producto de Bose directamente al (877) 335-2673.

Problema	Qué hacer
El sistema está enchufado, el interruptor de alimentación está encendido, pero el indicador LED de alimentación está apagado	<ul style="list-style-type: none"> • Asegúrese de que la toma de CA reciba alimentación. Pruebe conectar y utilizar una lámpara u otro dispositivo en la misma toma de CA, o bien examine la toma con un aparato para comprobar la salida de CA.
El indicador LED de alimentación está encendido (azul), pero no se reproduce ningún sonido	<ul style="list-style-type: none"> • Asegúrese de que el instrumento esté conectado a la entrada de señal. • Asegúrese de que el control de volumen de la fuente esté encendido. • Asegúrese de que el control de volumen de S1 Pro esté encendido. • Asegúrese de que el indicador de señal/saturación esté encendido. • Conecte el instrumento a otro amplificador para asegurarse de que la fuente esté funcionando.
El indicador LED de alimentación está encendido en color rojo	<ul style="list-style-type: none"> • Llame a la asistencia técnica y de producto al (877) 335-2673.
Cuando no hay nada conectado al S1 Pro, se escucha un leve zumbido	<ul style="list-style-type: none"> • Use un aparato para comprobar la salida de CA de la toma a la que está conectado el S1 Pro y revise si hay contactos invertidos o abiertos (vivo, neutro o a tierra). • Si está utilizando un cable alargador, enchufe el S1 Pro directamente a la toma.
El sonido del instrumento o de la fuente de sonido se escucha distorsionado	<ul style="list-style-type: none"> • Baje el volumen de la fuente. Si no se puede ajustar el volumen de la fuente de audio, encontrará paneles de entrada en su tienda minorista de instrumentos preferida. • Pruebe un instrumento o fuente diferente.
El micrófono está recibiendo retroalimentación	<ul style="list-style-type: none"> • Baje el volumen. • Oriente el micrófono de modo que no apunte directamente al altavoz. • Pruebe utilizar otro micrófono. • Pruebe cambiar la ubicación del altavoz o del vocalista en el escenario. • Aumente la distancia entre el altavoz y el micrófono. • Si está utilizando un procesador de efectos vocales, asegúrese de que no esté contribuyendo al problema de retroalimentación.
El dispositivo <i>Bluetooth</i> [®] emparejado no se conecta al altavoz	<ul style="list-style-type: none"> • Si el dispositivo requiere una contraseña, verifique que haya ingresado la correcta. • Asegúrese de que la función <i>Bluetooth</i> esté activada o habilitada en el dispositivo fuente. • El dispositivo <i>Bluetooth</i> puede estar fuera del rango; intente acercarlo al altavoz. • Si es posible, apague todos los demás dispositivos <i>Bluetooth</i> cercanos o desactive su función <i>Bluetooth</i>. • Borre la memoria del altavoz, o bien mantenga presionado el botón <i>Bluetooth</i> durante diez segundos para emparejar otro dispositivo. Empareje el dispositivo <i>Bluetooth</i> y el altavoz de nuevo. • Apague y vuelva a encender el dispositivo e intente emparejarlo de nuevo.
Hay un exceso de zumbido cuando se conectan en cadena varias unidades	<ul style="list-style-type: none"> • Asegúrese de que esté utilizando un cable TRS de 6.35 mm (1/4") y no uno TS de 6.35 mm (1/4") (guitarra).

Cuidado y Mantenimiento

Cuidado del producto

Limpieza

- Limpie la carcasa del producto utilizando únicamente un paño suave y seco.
- No utilice solventes, productos químicos ni soluciones de limpieza que contengan alcohol, amoníaco o abrasivos.
- No utilice aerosoles cerca del producto ni permita que se viertan líquidos en las aberturas.
- Si es necesario, puede aspirar con cuidado la rejilla del altavoz.

Especificaciones de Bose® S1 Pro

Carcasa	
Material de la carcasa	Plástico de polipropileno
Acabado	Plástico con textura
Rejilla	Acero con revestimiento en polvo negro
Dimensiones (Al. x An. x Pr.), mm	330 x 241 x 286
Dimensiones (Al. x An. x Pr.), pulgadas	13 x 9.5 x 11.2
Peso neto	6.8 kg (15 libras)

Información de contacto

Visite nuestra página web en **Bose.com**.

Américas

(EE.UU., Canadá, México, Centroamérica y Sudamérica)
Bose Corporation
Framingham, MA 01701, EE.UU.
Centro corporativo: 508-879-7330
Americas Professional Systems,
Soporte técnico: 800-994-2673

Australia

Bose Pty Limited
Unit 3/2 Holker Street
Newington NSW, Australia
61 2 8737 9999

Bélgica

Bose N.V. / S.A
Limesweg 2, 03700
Tongeren, Bélgica
012-390800

China

Bose Electronics (Shanghái) Co Ltd
25F, L'Avenue
99 Xianxia Road
Shanghái, República Popular China 200051,
China
86 21 6010 3800

Francia

Bose S.A.S
26-28 avenue de Winchester
78100 St. Germain en Laye, Francia
01-30-61-63-63

Alemania

Bose GmbH
Max-Planck Strasse 36D 61381
Friedrichsdorf, Alemania
06172-7104-0

Hong Kong

Bose Limited
Suites 2101-2105, Tower One, Times Square
1 Matheson Street, Causeway Bay, Hong Kong
852 2123 9000

India

Bose Corporation India Private Limited
Salcon Aurum, 3rd Floor
Plot N.º 4, Jasola District Centre
Nueva Delhi - 110025, India
91 11 43080200

Italia

Bose SpA
Centro Leoni A - Via G. Spadolini
5 20122 Milano, Italia
39-02-36704500

Japón

Bose Kabushiki Kaisha
Sumitomo Fudosan Shibuya Garden Tower 5F
16-17, Nanpeidai-cho
Shibuya-Ku, Tokio, 150-0036, Japón
TEL.: 81-3-5489-0955
www.bose.co.jp

Países Bajos

Bose BV
Gorslaan 60
1441 RG Purmerend
Países Bajos
0299-390139

Reino Unido

Bose Ltd
1 Ambley Green, Gillingham Business Park
KENT ME8 ONJ
Gillingham, Inglaterra
0870-741-4500

Visite el sitio web para consultar por otros países

Información de firma importadora

Unión Europea

Bose Products B.V., Gorslaan 60, 1441 RG
Purmerend, Países Bajos

China

Bose Electronics (Shanghái) Company
Limited, Part C, Plan 9, N.º 353 North
Riying Road, China (Shanghái) Pilot Free
Trade Zone

Taiwán

Bose Taiwan Branch, 9F-A1, No.10, Section
3, Minsheng East Road, Taipei City 104,
Taiwán
Tel.: +886-2-2514 7676

México

Bose de México, S. de R.L. de C.V. Paseo
de las Palmas 405-204, Lomas de
Chapultepec, 11000 México, D.F.
Tel.: +5255 (5202) 3545

Garantía limitada y registro

El altavoz está cubierto con una garantía limitada. Visite nuestro sitio Web en **pro.Bose.com** para obtener más detalles sobre la garantía limitada.

La información de garantía de este producto no aplica a Australia ni a Nueva Zelanda. Visite nuestros sitios web **www.bose.com/au/warranty** o **www.bose.com/nz/warranty** para ver detalles sobre la garantía en Australia y Nueva Zelanda.

El sistema Bose® S1 Pro está cubierto por las patentes publicadas o pendientes en EE.UU. y otros países.

Información adicional

Para solicitar una copia impresa de la guía del propietario, use los números de teléfono suministrados.

La palabra y los logotipos de *Bluetooth*® son marcas registradas propiedad de Bluetooth SIG, Inc. y cualquier uso de estas marcas por parte de Bose Corporation está bajo licencia.

Fecha de fabricación





El octavo dígito del número de serie indica el año de fabricación; p. ej., "6" es 2006 o 2016.

Instructions Importantes Relatives à la Sécurité

Merci de lire et de conserver le manuel d'instruction et de respecter les consignes de sécurité.

1. Veuillez lire ces consignes.
2. Veuillez conserver ces consignes.
3. Respectez tous les avertissements.
4. Suivez toutes les consignes.
5. N'utilisez pas cet appareil à proximité d'eau ou de toute autre source d'humidité.
6. Utilisez uniquement un chiffon sec pour le nettoyage.
7. Ne bloquez jamais les orifices d'aération. Suivez les instructions du fabricant pour l'installation.
8. N'installez pas cet appareil à proximité d'une quelconque source de chaleur, telle qu'un radiateur, une arrivée d'air chaud, un four ou tout autre appareil (notamment les amplificateurs) produisant de la chaleur.
9. Veillez à profiter de la sécurité offerte par les installations en terre ou polarisées. Les fiches polarisées sont équipées de deux bornes de largeurs différentes. Les fiches de type terre sont équipées de deux bornes et d'un orifice pour la mise en terre. Ces deux types de dispositifs ont pour but d'assurer votre sécurité. Si la prise fournie ne s'adapte pas à votre prise de courant, consultez un électricien pour qu'il remplace cette prise obsolète.
10. Protégez le cordon d'alimentation contre les risques de piétinement ou de pincement, notamment au niveau des fiches, des prises de courant et des branchements à l'appareil.
11. Utilisez uniquement les accessoires spécifiés par le fabricant.
12.  Utilisez uniquement le chariot, le support, le trépied, l'équerre ou la table spécifié(e) par le fabricant ou vendu(e) avec l'appareil. Si vous utilisez un chariot, faites attention à ne pas faire basculer l'ensemble chariot/appareil.
13. Débranchez cet appareil pendant les orages ou au cours des longues périodes de non-utilisation.
14. Confiez toute réparation à du personnel qualifié. Une réparation est nécessaire lorsque l'appareil a été endommagé de quelque façon que ce soit (endommagement du cordon d'alimentation ou de la fiche électrique, renversement d'un liquide ou de tout objet sur l'appareil, exposition de l'appareil à la pluie ou à l'humidité, mauvais fonctionnement, chute de l'appareil, etc.).

AVERTISSEMENTS/PRÉCAUTIONS :

-  Ce symbole sur le produit indique la présence d'une tension électrique dangereuse non isolée à l'intérieur de l'appareil, susceptible d'induire un risque de choc électrique.
-  Ce symbole sur le produit signale les instructions importantes mentionnées dans le guide d'installation, relatives au fonctionnement et à l'entretien de l'appareil.
-  Certaines pièces présentent un risque de suffocation. Ne pas laisser à la portée des enfants de moins de 3 ans.
-  Ce produit contient des composants magnétiques. Consultez votre médecin afin de savoir si ces composants peuvent avoir une incidence sur tout dispositif médical implanté.
- Tous les produits Bose doivent être utilisés en respectant les réglementations locales et nationales. Il est de la responsabilité de l'installateur professionnel de s'assurer que l'installation du produit est effectuée conformément à tous les codes applicables et dans le respect des réglementations en vigueur, y compris dans le cadre des réglementations du bâtiment où l'installation a lieu. Consultez les autorités locales compétentes avant d'installer ce produit.
- Pour limiter les risques d'incendie ou d'électrocution, n'exposez PAS l'appareil à la pluie, à toutes formes de liquides ou à l'humidité. Ne s'applique pas aux produits dont l'indice de protection est IPX4-9.
- Protégez ce produit de TOUT risque de ruissellement ou d'éclaboussure. Ne placez pas d'objets contenant des liquides, tels que des vases, sur le produit ou à proximité. Ne s'applique pas aux produits dont l'indice de protection est IPX4-9.
- Tenez le produit à l'écart du feu et des sources de chaleur. Ne placez JAMAIS d'objets enflammés, tels que des bougies allumées, sur l'appareil ou à proximité.
- Veillez à NE PAS utiliser un convertisseur continu-alternatif avec ce produit.
- Veillez à NE PAS utiliser cet appareil dans des véhicules ou des bateaux.
- Veillez à NE PAS effectuer de modifications non autorisées sur ce produit.
- N'exposez PAS les produits contenant des piles ou des batteries à une chaleur excessive (ne les placez pas à la lumière directe du soleil, près d'un feu ou de toute autre source de chaleur).
- La batterie fournie avec ce produit peut provoquer un incendie ou une brûlure chimique en cas de manipulation incorrecte.
- Lorsque l'alimentation de secteur ou la prise multiple est utilisée comme dispositif de débranchement de l'appareil, le dispositif de débranchement doit rester facilement accessible.
- Utilisez uniquement des batteries de marque Bose avec ce produit. Contactez le service client de Bose pour obtenir des batteries de rechange.
- N'utilisez PAS le système S1 Pro avec un trépied/socle instable. L'enceinte n'est conçue que pour l'utilisation avec un tube de 35 mm, et le trépied/socle doit pouvoir supporter une enceinte d'un poids minimum de 7 kg (15 lbs) et d'une taille minimum de 241 x 279 x 330mm (9,5 x 11 x 13 inches). L'utilisation d'un trépied non conçu pour supporter le poids d'un système S1 Pro aux dimensions pré-citées est dangereuse en raison de son instabilité.

Plage de températures lors de la charge : 0 °C - 42 °C (32 °F - 108 °F)
Plage de températures lors de la décharge : -20 °C - 45 °C (-4 °F - 113 °F)

Informations réglementaires

Cet appareil est conforme à la partie 15 de la réglementation de la FCC et au(x) standard(s) RSS exempté(s) de licence d'Industrie Canada. Son fonctionnement repose sur les deux conditions suivantes : (1) cet appareil ne doit pas provoquer d'interférences et (2) cet appareil doit tolérer les interférences externes, y compris celles qui peuvent provoquer un fonctionnement anormal.

Bose Corporation déclare que ce produit est conforme aux critères essentiels et autres dispositions de la Directive 2014/53/UE et des autres directives européennes applicables. L'attestation complète de conformité est disponible à l'adresse suivante : www.bose.com/compliance/.

Bande de fréquences comprise entre 2 402 et 2 480 MHz.
Bluetooth : puissance de transmission maximale inférieure à 20 dBm P.I.R.E.
Bluetooth faible énergie : densité spectrale de puissance maximale inférieure à 10 dBm/MHz P.I.R.E.

Ce produit répond aux critères d'immunité de la norme EN55103-2 pour les environnements électromagnétiques classés E2.

Cet appareil doit être installé et utilisé en préservant une distance minimale de 20 cm entre les corps rayonnant et votre corps.

Des câbles blindés sont nécessaires pour maintenir la conformité réglementaire.

Toute modification non autorisée expressément par Bose Corporation est susceptible d'annuler le droit de l'utilisateur à utiliser cet appareil.

Informations sur les produits générateurs de bruit électrique (Déclaration de conformité FCC pour les États-Unis)

Remarque : Ce matériel a fait l'objet de tests prouvant sa conformité aux limites imposées aux appareils numériques de classe A, conformément à la partie 15 des réglementations de la FCC. Ces limites sont conçues pour offrir une protection raisonnable contre les interférences nuisibles lorsque l'appareil est utilisé en environnement commercial. Cet appareil génère, utilise et est susceptible d'émettre de l'énergie à certaines fréquences radio. À ce titre, s'il n'est pas installé ou utilisé conformément aux instructions, il est susceptible de perturber les communications radio. L'utilisation de cet équipement dans une zone résidentielle risque de provoquer des interférences nuisibles, auquel cas l'utilisateur devra remédier au problème à ses propres frais.

Règles de gestion relatives aux appareils à radiofréquences de faible puissance

Article XII

Conformément aux « Règles de gestion relatives aux appareils à radiofréquences de faible puissance », en l'absence d'autorisation de la NCC, les organisations, entreprises ou utilisateurs ne sont pas autorisés à modifier la fréquence, à améliorer la puissance de transmission ou à altérer les caractéristiques d'origine et les performances d'un appareil à radiofréquences de faible puissance approuvé.

Article XIV

Les appareils à radiofréquences de faible puissance ne doivent avoir aucune incidence sur la sécurité des avions ni provoquer d'interférences avec les communications légales ; dans le cas contraire, l'utilisateur devra immédiatement cesser d'utiliser l'appareil jusqu'à l'absence complète d'interférences. Par communications légales nous entendons les communications radio établies conformément au Telecommunications Act.

Les appareils à radiofréquences de faible puissance peuvent être sensibles aux interférences des communications légales ou aux appareils émettant des ondes radio ISM.

Noms et quantités des substances ou éléments toxiques ou dangereux

Nom	Substances ou éléments toxiques ou dangereux					
	Plomb (Pb)	Mercurie (Hg)	Cadmium (Cd)	Chrome Hexavalent (CR(VI))	Biphényle polybromé (PBB)	Éther de diphényle polybromé (PBDE)
Cartes de circuits imprimés	X	0	0	0	0	0
Pièces métalliques	X	0	0	0	0	0
Pièces en plastique	0	0	0	0	0	0
Enceintes	X	0	0	0	0	0
Câbles	X	0	0	0	0	0

Les données de ce tableau sont conformes aux dispositions de la norme SJ/T 11364.
O : indique que la quantité de cette substance toxique ou dangereuse contenue dans tous les composants homogènes de cette pièce est inférieure à la limite définie dans GB/T 26572.
X : indique que la quantité de cette substance toxique ou dangereuse contenue dans au moins un des composants homogènes de cette pièce est supérieure à la limite définie dans GB/T 26572.



Ce symbole signifie que le produit ne doit pas être jeté avec les déchets ménagers, mais doit être déposé dans un centre de collecte approprié pour recyclage. La mise au rebut adéquate et le recyclage permettent de protéger les ressources naturelles, la santé humaine et l'environnement. Pour plus d'informations sur l'élimination et le recyclage de ce produit, contactez votre mairie, votre service d'enlèvement des ordures ou le magasin où vous avez acheté ce produit.



Veillez à vous débarrasser de vos piles usagées conformément aux réglementations locales. Ne les incinerez pas.

Li-ion



Introduction

Guide d'installation rapide.....	38
Bienvenue.....	39
Aperçu du produit.....	39
Caractéristiques et avantages.....	39
Accessoires.....	39
Accessoires inclus.....	39
Accessoires en option.....	39
Configurations du système.....	40
Surface élevée.....	40
Incliné.....	40
Moniteur.....	40
Trépied d'enceinte.....	40

Renseignements sur le fonctionnement

Connexions et commandes.....	41
------------------------------	----

Configuration du système

Branchement à l'alimentation.....	42
Connexion des sources.....	42
Réglage des commandes des canaux 1 et 2.....	42
Réglage des commandes du canal 3.....	43
Utilisation d'un trépied d'enceinte.....	43
Modes d'installation.....	44
Surface élevée.....	44
Incliné.....	45
Moniteur.....	46
Trépied d'enceinte.....	47
Système de sonorisation polyvalent.....	48

Entretien

Résolution des problèmes.....	50
Entretien de votre produit.....	51
Nettoyage.....	51
Caractéristiques du système Bose® S1 Pro.....	51

Renseignements supplémentaires

Coordonnées.....	52
Renseignements sur les importateurs.....	52
Garantie limitée et inscription.....	52
Renseignements supplémentaires.....	52
Date de fabrication.....	52

Introduction

Guide d'installation rapide

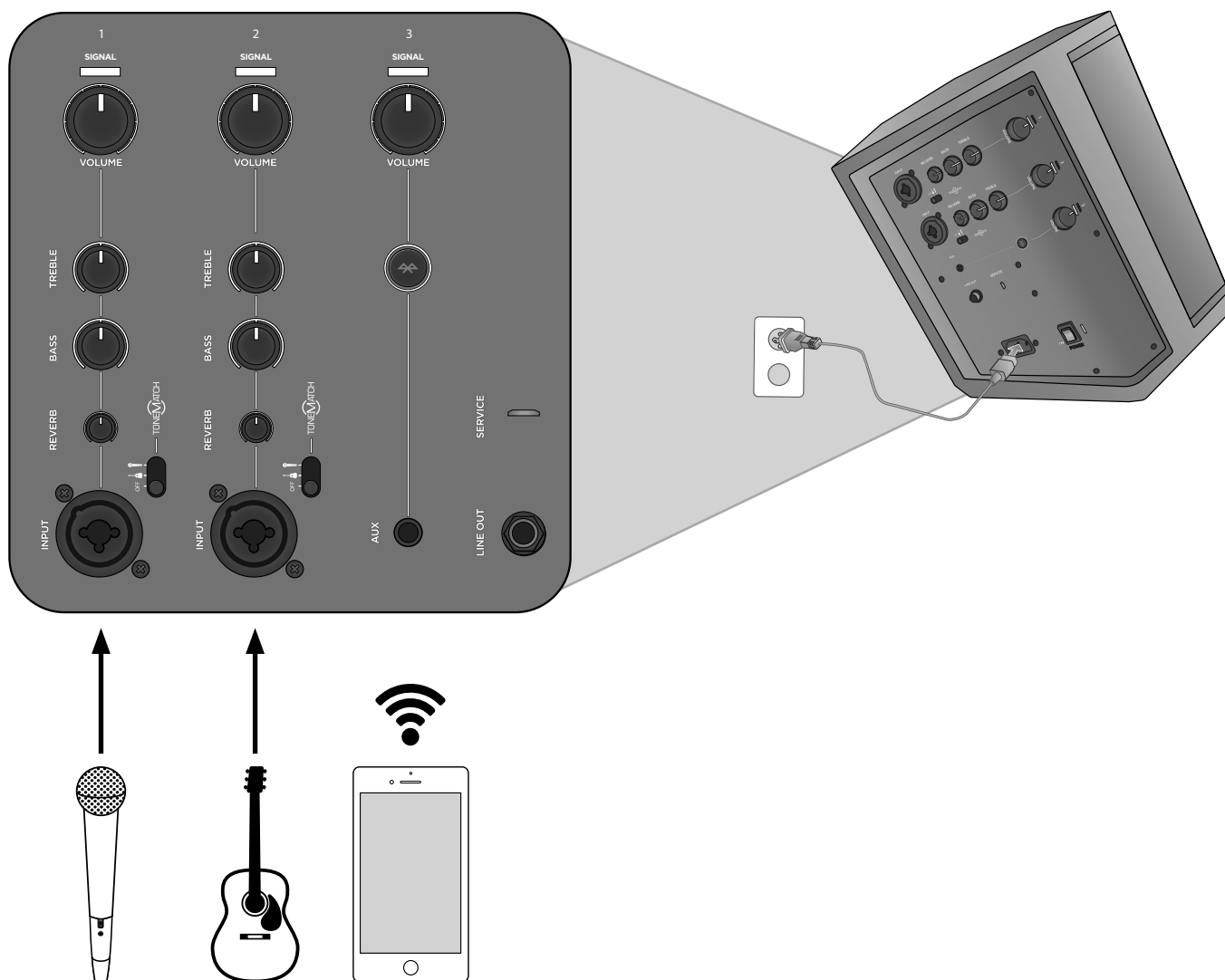

Remarque : Pour utiliser le système de sonorisation Bose® S1 Pro à positions multiples avec une batterie rechargeable offerte en option (non incluse), consultez le guide d'utilisation de la batterie sur www.Bose.com.

À remplir et à conserver pour vos dossiers.

Numéro de série : _____

Numéro de modèle : _____

Bienvenue

Merci d'avoir acheté le système de sonorisation Bose® S1 Pro à positions multiples. Ce système vous permettra d'offrir un son de qualité en tout temps, que vous jouiez devant un public restreint, organisiez vous-même un événement spécial ou receviez des invités à la maison.

Ce guide contient des instructions détaillées sur la configuration et le fonctionnement de votre système S1 Pro et vous explique comment le connecter à différentes sources audio. Pour en savoir plus sur l'utilisation du système (conseils, techniques et questions fréquentes), consultez le site

www.Bose.com/livesound.

Aperçu du produit

Profitez d'un son excellent en toutes occasions grâce au système de sonorisation Bose S1 Pro à positions multiples. Conçu pour les musiciens, les DJ et le grand public, S1 Pro est le meilleur produit tout-en-un offrant un système de sonorisation, un moniteur de sol, un amplificateur et un système de musique principal.

Grâce à ses diverses positions et à sa technologie d'égalisation automatique, vous pouvez installer S1 Pro sur le sol, une table ou même un trépied, et être certain de toujours profiter du meilleur son. Doté d'une console de mixage à trois canaux, de la réverbération, de la diffusion par *Bluetooth*® et du traitement *ToneMatch*®, c'est un système de musique que vous pouvez emporter avec vous pratiquement n'importe où et en tout temps.

Caractéristiques et avantages

- **Léger et portable** – Pesant environ 6,8 kg (15 lb), le robuste S1 Pro est conçu pour se transporter facilement de la voiture à l'événement.
- **Polyvalence et simplicité** – S1 Pro est doté d'une console de mixage complète à trois canaux avec réverbération et diffusion *Bluetooth*. Profitez d'un son excellent rapidement avec le traitement *ToneMatch*® pour les microphones et les guitares acoustiques, tout en diffusant de la musique sans fil avec votre appareil mobile. Enfin, offrez-vous le summum de la portabilité grâce à la batterie rechargeable au lithium-ion offerte en option qui vous permet de jouer pratiquement n'importe où.
- **Adaptable** – Les différentes positions de S1 Pro vous offrent les meilleures options selon votre utilisation, tandis que la technologie d'égalisation automatique assure un son optimal, peu importe l'orientation du système.
- **Rapport taille-performance impressionnant** – S1 Pro fournit une sonorité puissante dans un format compact. C'est le meilleur système de sonorisation, moniteur de sol, amplificateur et système de musique principal tout-en-un dont vous pouvez profiter.

Accessoires

Accessoires inclus

L'emballage de S1 Pro contient un système S1 Pro et les deux accessoires suivants :

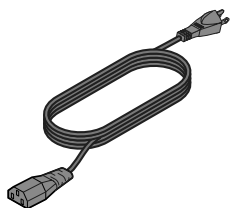

Cordon d'alimentation CA

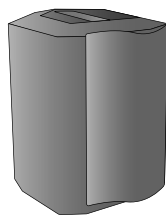

Étui

Accessoires en option

- Batterie
- Sac à dos
- Housse protectrice de couleur

Pour voir la liste complète de l'équipement et des accessoires offerts en option, consultez le site www.Bose.com.

Introduction

Configurations du système

Le système de sonorisation polyvalent Bose® S1 Pro à positions multiples fonctionne dans quatre modes uniques. La technologie d'égalisation automatique permet au système de s'adapter pour conserver un équilibre tonal optimal avec chaque profil de couverture. Inspirez-vous des exemples suivants pour trouver rapidement le meilleur mode selon votre utilisation.

Surface élevée

Placez S1 Pro sur une surface. Ainsi, le système diffuse un son net et homogène dans toute la pièce de telle sorte que le public profite pleinement de la gamme de fréquences complète du système.

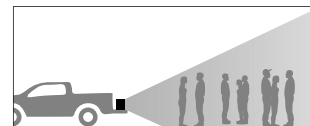
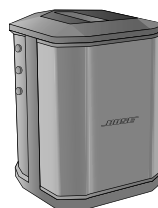

Incliné

Lorsque le public est près de l'artiste, inclinez S1 Pro sur son bord arrière. Pour obtenir de meilleurs résultats, l'artiste doit se tenir ou s'asseoir d'un côté de l'enceinte pour éviter de bloquer le son en direction du public.

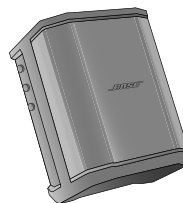

Moniteur

Pour utiliser S1 Pro comme moniteur de sol personnel, placez-le sur le sol à l'horizontale devant l'artiste et en direction de celui-ci. Inclinez l'enceinte sur son bord latéral.

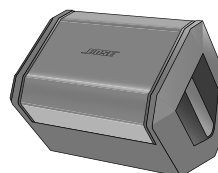

Trépied d'enceinte

Placez un ou deux systèmes S1 Pro sur des trépieds (vendus séparément) pour augmenter la puissance du son en général.

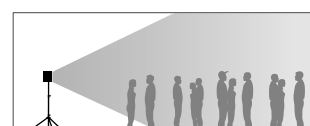
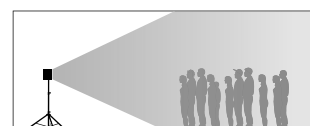

Remarque : Tournez le logo Bose dans le sens inverse des aiguilles d'une montre selon le mode que vous choisissez.

Connexions et commandes

Le panneau de configuration du système Bose® S1 Pro comprend les connecteurs, les commandes et les indicateurs nécessaires au fonctionnement.

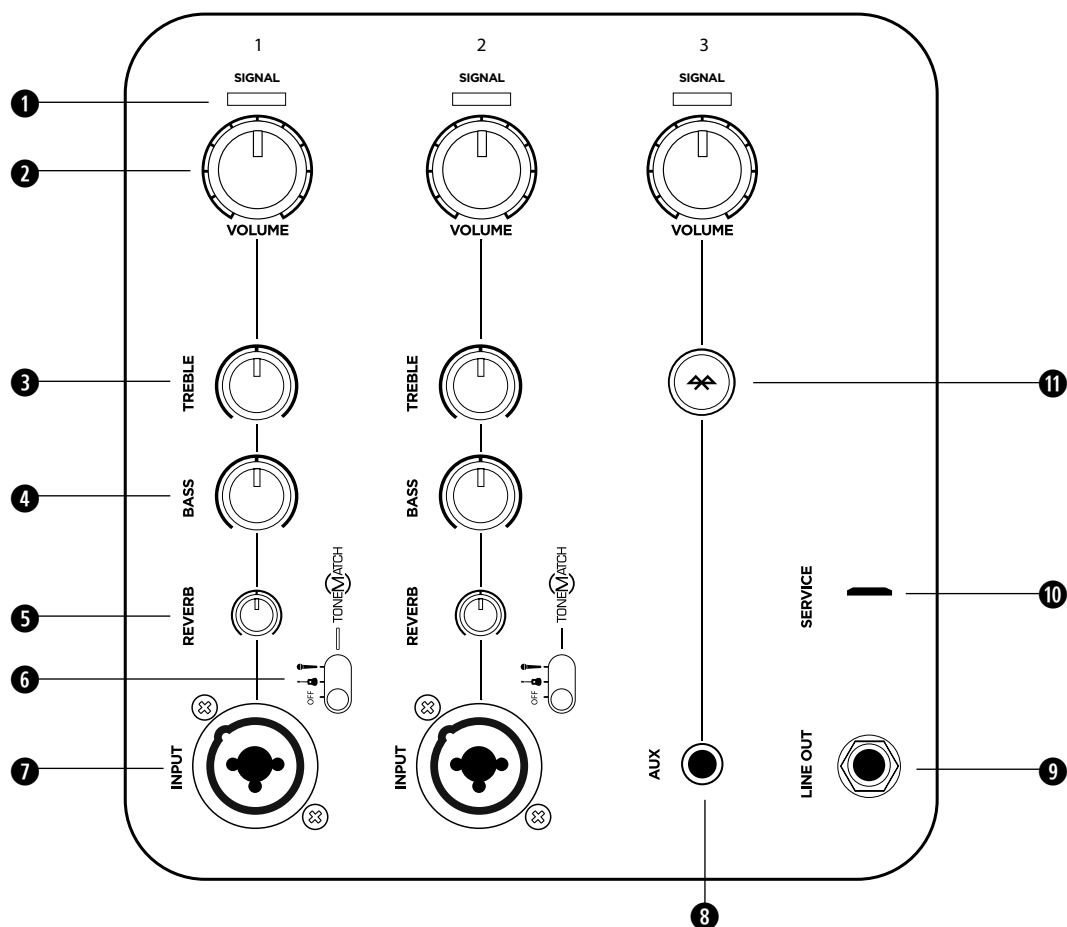

Utilisez les entrées des canaux 1 et 2 pour les microphones et les instruments de musique. Grâce au traitement du signal ToneMatch® intégré, le son des microphones et des instruments est à son meilleur. Utilisez le canal 3 pour la connectivité Bluetooth® et les entrées de ligne.

1 INDICATEUR DE SIGNAL/D'ÉCRÊTAGE - Indique l'état du signal d'entrée en couleur.

- Vert : Le signal est présent.
- Rouge : Écrêtage du signal.



Remarque : Diminuez la commande de volume correspondante pour éviter de fonctionner avec l'indicateur au rouge fixe.

2 COMMANDE DE VOLUME - Sert à régler le volume du microphone, de l'instrument ou de la source audio.

3 COMMANDE DES AIGUS - Sert à régler l'équilibre des hautes fréquences du microphone ou de l'instrument.

4 COMMANDE DES BASSES - Sert à régler l'équilibre des basses fréquences du microphone ou de l'instrument.

5 COMMANDE DE LA RÉVERBÉRATION - Sert à régler l'effet de réverbération appliqué au microphone ou à l'instrument.

6 INTERRUPTEUR TONEMATCH - Placez l'interrupteur à la position  ou  pour activer le pré réglage ToneMatch.

7 ENTRÉE DE SIGNAL - Entrée analogique pour le branchement des câbles de microphone (XLR) et d'instrument (TS asymétrique).

8 ENTRÉE AUXILIAIRE - Utilisez un câble TRS de 3,5 mm pour brancher une source audio de niveau de ligne. **Remarque :** Le son de cette entrée est désactivé lorsque la connectivité Bluetooth est activée.

9 SORTIE DE LIGNE - Utilisez un câble TRS de 6,35 mm (¼ po) pour relier la sortie de niveau de ligne à l'entrée auxiliaire d'un deuxième système S1 Pro, afin de créer une configuration mono à deux enceintes. **Remarque :** La sortie de ligne se trouve après le mixage.

10 PORT DE MAINTENANCE - Connecteur micro-USB pour le service technique de Bose seulement.

11 BOUTON DE JUMELAGE BLUETOOTH - Utilisé pour établir le jumelage entre des appareils compatibles Bluetooth, comme des téléphones mobiles, des tablettes et des ordinateurs portables (consultez la section Jumelage Bluetooth à la page 43).

Configuration du système

Branchement à l'alimentation

1. Assurez-vous que l'interrupteur d'alimentation est en position **Veille** (⏻).
2. Branchez une extrémité du cordon d'alimentation dans le connecteur du système S1 Pro.
3. Branchez l'autre extrémité du cordon d'alimentation dans une prise électrique fonctionnelle.
4. Connectez les sources sonores avant d'allumer le système. Consultez la section Connexion des sources ci-dessous.
5. Lorsque les sources sonores sont connectées, allumez le système en plaçant l'interrupteur d'alimentation en position **Allumé** (I).

Remarque : Le réglage d'alimentation **Charge rapide** (⚡) n'est utilisé qu'avec la batterie. Pour en savoir plus, consultez le guide d'utilisation de la batterie disponible sur www.Bose.com.

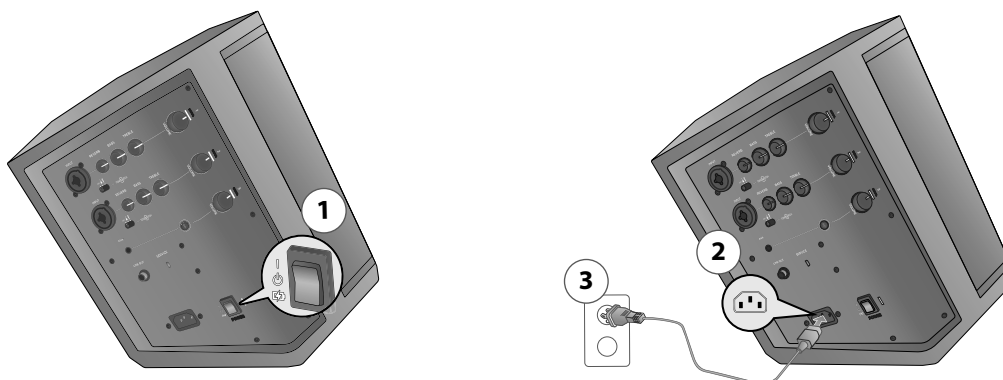



Connexion des sources

Avant de connecter une source sonore, tournez toutes les commandes de **volume** dans le sens inverse des aiguilles d'une montre jusqu'au bout.

Réglage des commandes des canaux 1 et 2



Les canaux 1 et 2 sont utilisés avec des microphones, des guitares, des claviers et d'autres instruments dynamiques.

1. Avant de brancher votre microphone ou votre instrument, tournez la commande de **volume** du canal correspondant dans le sens inverse des aiguilles d'une montre jusqu'au bout.
2. Les canaux 1 et 2 sont dotés d'un pré-réglage ToneMatch® intégré pour optimiser automatiquement le son de votre microphone ou de votre instrument. Si vous le désirez, vous pouvez appliquer le pré-réglage ToneMatch en plaçant l'interrupteur ToneMatch sur le canal approprié, soit  pour les microphones, soit  pour d'autres instruments.
3. Lorsque vous parlez dans le microphone ou jouez d'un instrument, réglez le volume au niveau désiré en tournant lentement la commande de **volume** dans le sens des aiguilles d'une montre.
4. Réglez les commandes des **aigus**, des **basses** et de la **réverbération** pour régler le son avec une plus grande précision selon vos préférences personnelles. Lorsque vous parlez dans le microphone ou jouez d'un instrument, réglez les commandes lentement jusqu'à l'obtention de l'effet désiré.

Réglage des commandes du canal 3

Le canal 3 est utilisé avec les appareils compatibles *Bluetooth*® et les entrées audio de niveau de ligne.

Jumelage *Bluetooth*

1. Sur votre appareil, activez la fonction *Bluetooth*. **Remarque** : La fonction *Bluetooth* se trouve généralement dans les paramètres.
2. Maintenez enfoncé le bouton  pendant deux secondes. Sélectionnez votre système Bose® S1 Pro dans la liste des appareils. Pendant que l'appareil est en mode jumelage, le voyant  clignote en blanc. Lorsque le jumelage est terminé, le voyant  passe au blanc fixe. **Remarque** : En cas d'échec du jumelage, recommencez les étapes 1 et 2 jusqu'à la synchronisation des appareils.
3. Appuyez sur le bouton de lecture et montez le **volume** du système S1 Pro jusqu'à ce que le voyant passe au vert ou que vous atteigniez le niveau de volume désiré. Si l'indicateur de volume s'allume en rouge fixe, réduisez le volume.

Comportements *Bluetooth*

- Le dernier appareil *Bluetooth* jumelé se synchronise automatiquement dès que S1 Pro est allumé.
- S1 Pro ne peut être jumelé qu'à un seul appareil à la fois. Pour le jumeler à un autre appareil, répétez les étapes du jumelage *Bluetooth*.
- Si vous recevez un appel sur votre téléphone jumelé, la musique qui joue est interrompue et le téléphone sonne. Aucun appel ni aucune notification ne seront entendus dans le système S1 Pro.

Entrée AUX

1. Branchez un câble de 3,5 mm (1/8 po) dans une source sonore de niveau de ligne. Assurez-vous que le volume de la source sonore est activé.
Remarque : Dès qu'un câble est branché dans l'entrée AUX, celui-ci a priorité sur l'appareil connecté par *Bluetooth*.
2. Montez le **volume** du système S1 Pro jusqu'à ce que le voyant passe au vert ou que vous atteigniez le niveau de volume désiré. Si l'indicateur de volume s'allume en rouge fixe, réduisez le volume.

Utilisation d'un trépied d'enceinte

Une cavité située sous le boîtier du S1 Pro permet d'installer l'enceinte sur un trépied. Cette cavité est faite pour un poteau standard de 35 mm. Lorsque S1 Pro est installé sur un trépied, la technologie d'égalisation s'adapte automatiquement pour conserver un équilibre tonal optimal.

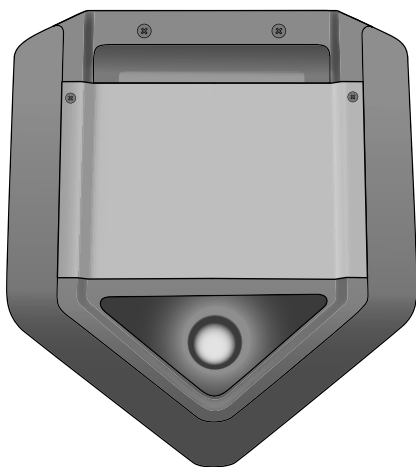

AVERTISSEMENT : N'utilisez PAS le système S1 Pro avec un trépied/socle instable. L'enceinte n'est conçue que pour l'utilisation avec un tube de 35 mm, et le trépied/socle doit pouvoir supporter une enceinte d'un poids minimum de 7 kg (15 lbs) et d'une taille minimum de 241 x 279 x 330mm (9.5 x 11 x 13 inches). L'utilisation d'un trépied non conçu pour supporter le poids d'un système S1 Pro aux dimensions pré-citées est dangereuse en raison de son instabilité.

Configuration du système

Modes d'installation

Il y a quatre principales façons d'utiliser S1 Pro. Les pages qui suivent montrent des exemples d'installations habituelles.

Surface élevée

Si vous faites une présentation professionnelle, placez S1 Pro sur une table à l'avant de la pièce, mais si vous faites une fête d'avant-partie, placez-le sur la plateforme de votre camionnette. Branchez un microphone, puis faites la narration de votre présentation multimédia ou mettez vos amis dans l'ambiance avant la partie en écoutant de la musique sans fil avec votre appareil mobile compatible *Bluetooth*®.

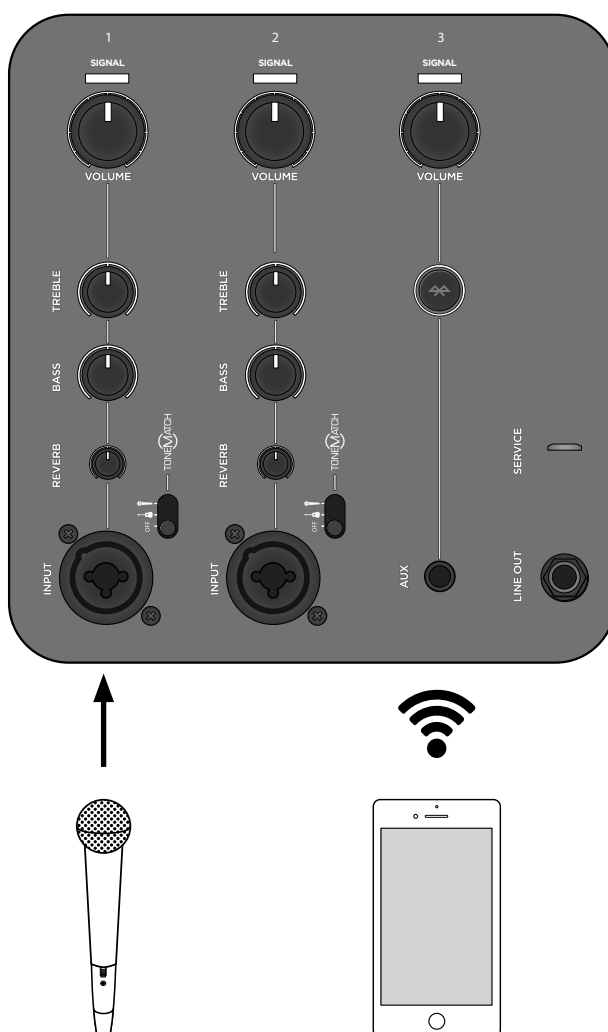
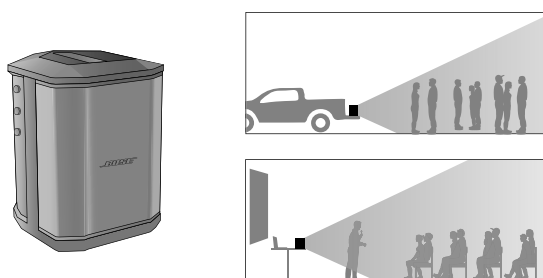

Incliné

Placez S1 Pro en position inclinée au sol derrière vous pour une prestation musicale en direct. L'inclinaison de l'enceinte sur son bord arrière permet de créer un profil de couverture verticale plus haut idéal pour les publics restreints et les passants. Faites jouer vos pistes d'accompagnement en mode *Bluetooth*® et présentez vos pièces avec un microphone et une guitare.

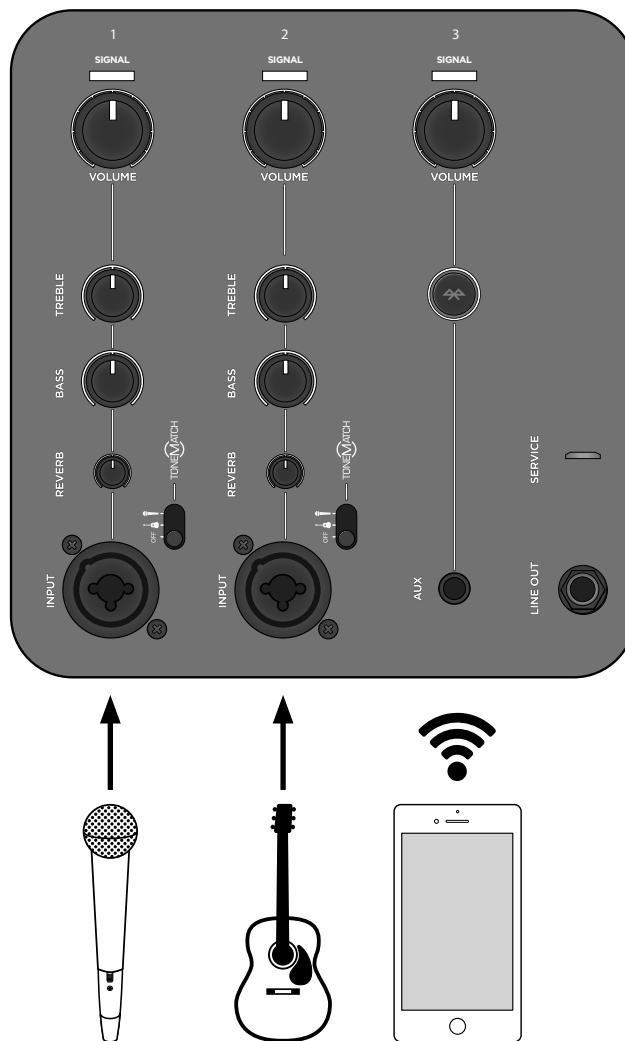
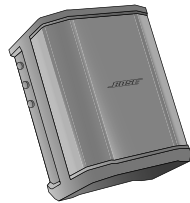

Configuration du système

Moniteur

Placez S1 Pro sur son bord latéral horizontal pour l'utiliser comme moniteur de sol. Placez-le face à l'artiste pour l'utiliser comme moniteur personnel ou envoyer votre mixage sur un système de sonorisation principal, puis réglez vos préférences d'égalisation et de réverbération en fonction de votre performance.

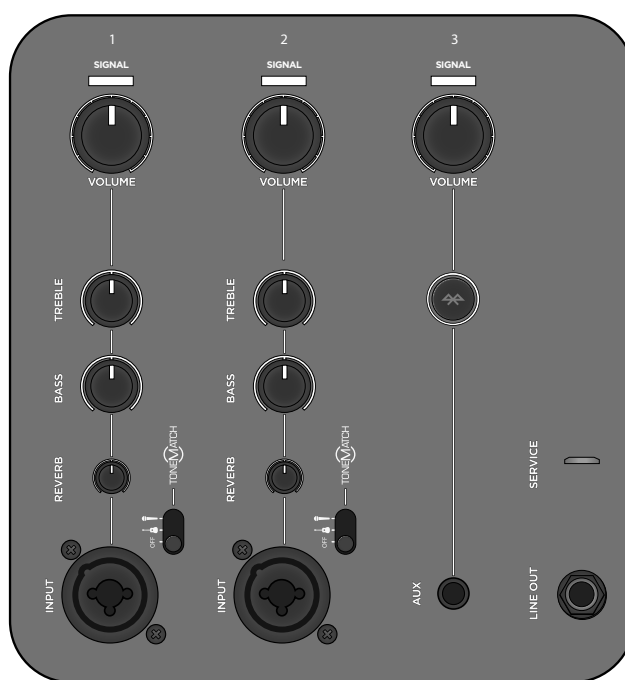
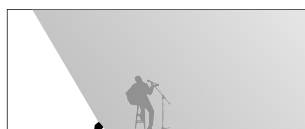
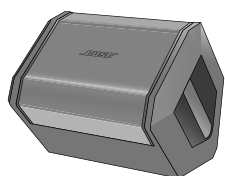

Trépied d'enceinte

Vous pouvez transformer votre S1 Pro en système de sonorisation en utilisant un trépied d'enceinte traditionnel. Vous n'avez plus qu'à brancher un microphone et à porter un toast ou à chanter une chanson en vous accompagnant de musique sans fil diffusée par *Bluetooth*®. Utilisez la sortie de ligne pour brancher en série votre S1 Pro à plusieurs unités pour augmenter la puissance et la couverture sonores.

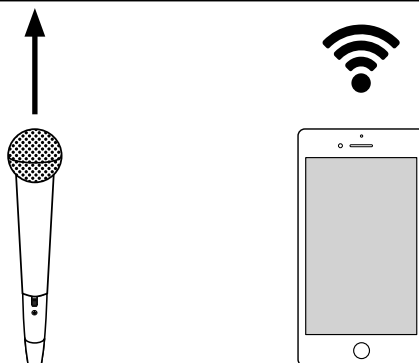
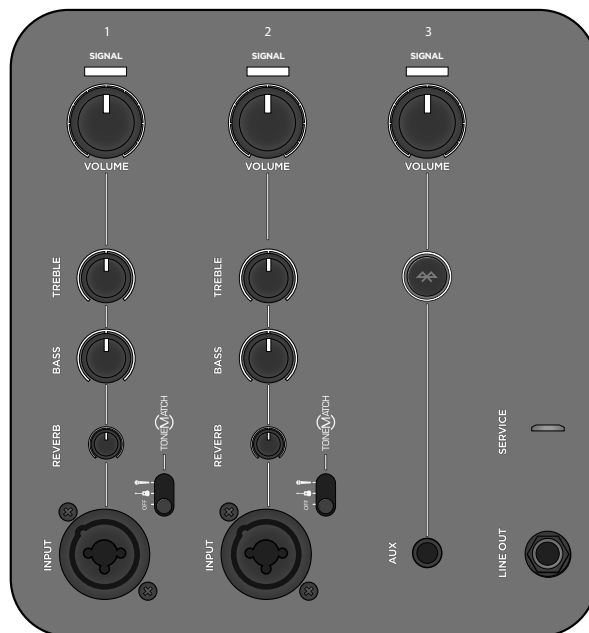
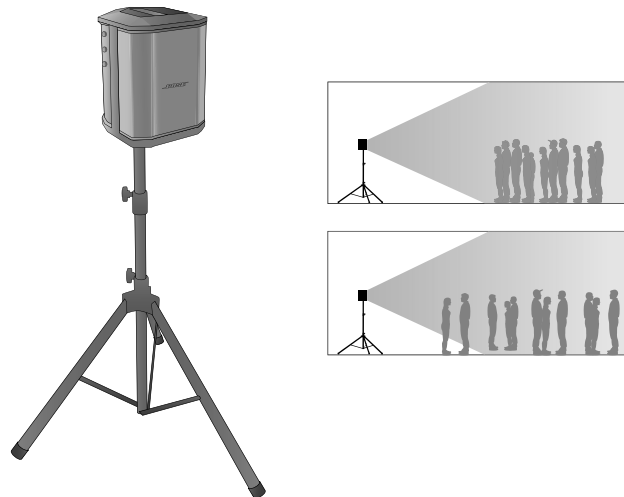

Configuration du système

Système de sonorisation polyvalent

Utilisez une console de mixage avec deux systèmes S1 Pro pour créer un système de sonorisation traditionnel. La couverture sonore ample et uniforme de ce système permet à l'ensemble du public de bien entendre la performance dans toute la pièce.

Stéréo

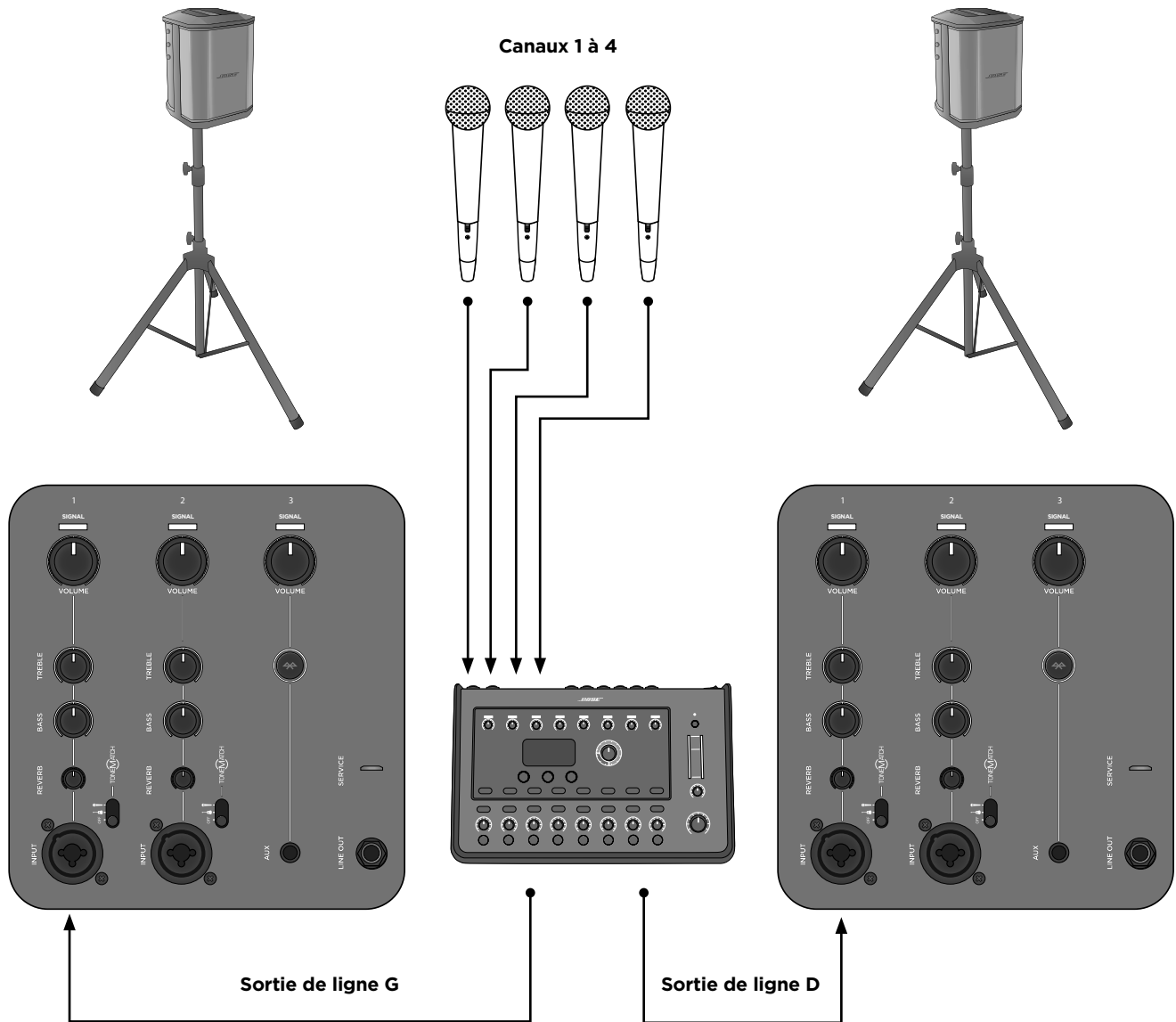

Remarque : Lorsque S1 Pro est utilisé comme système de sonorisation traditionnel, les réglages de réverbération et ToneMatch® doivent être désactivés.

Branchement en série/mono

Reliez deux systèmes S1 Pro en mono à l'aide d'un câble TRS 6,35 mm (¼ po). Branchez une extrémité du câble dans la sortie de ligne de l'unité principale et l'autre extrémité dans le deuxième système S1 Pro. Augmentez le volume des canaux jusqu'à ce que les deux unités atteignent le volume désiré.

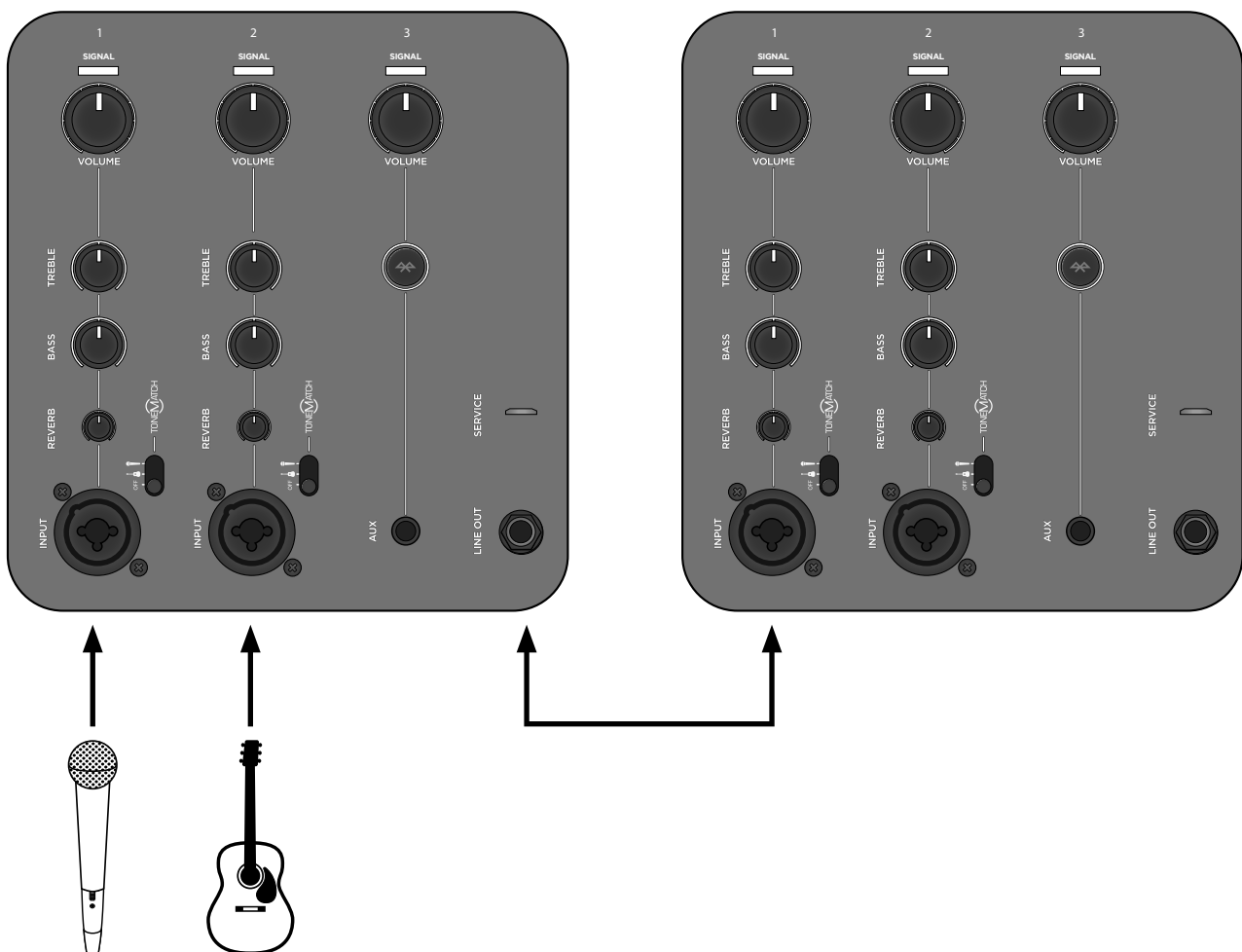
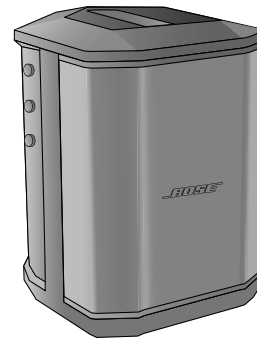
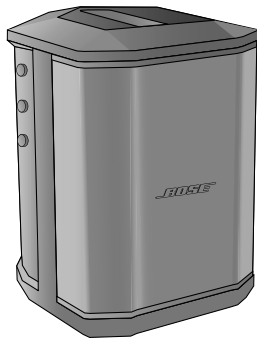

Remarque : Désactivez les réglages de réverbération et ToneMatch® sur les unités secondaires et laissez les commandes de tonalité en position centrale.

Entretien

Résolution des problèmes

Si vous rencontrez des problèmes en utilisant ce produit, essayez les solutions suivantes. Si vous n'arrivez pas à résoudre le problème, essayez de chercher de l'aide en ligne sur www.Bose.com/livesound. Si vous ne trouvez pas de réponses à vos questions sur ce site, appelez l'équipe de produit et soutien technique de Bose directement au 877 335-2673.

Problème	Action
Le système est branché, l'interrupteur d'alimentation est activé, mais le voyant d'alimentation est éteint.	<ul style="list-style-type: none">Assurez-vous que la prise électrique a bien du courant. Vérifiez la prise en y branchant une lampe ou un autre appareil ou testez-la à l'aide d'un détecteur de courant.
Le voyant d'alimentation est allumé (bleu), mais il n'y a pas de son.	<ul style="list-style-type: none">Assurez-vous que votre instrument est branché dans l'entrée de signal.Assurez-vous que la commande de volume sur la source est activée.Assurez-vous que la commande de volume sur S1 Pro est activée.Assurez-vous que l'indicateur de signal/d'écrtage est allumé.Branchez votre instrument dans un autre amplificateur pour vérifier que la source fonctionne.
Le voyant d'alimentation est rouge.	<ul style="list-style-type: none">Veuillez appeler l'équipe Produit et soutien technique au 877 335-2673.
Aucun appareil n'est branché au S1 Pro, mais on entend un léger bourdonnement.	<ul style="list-style-type: none">À l'aide d'un détecteur de courant, vérifiez la prise électrique dans laquelle S1 Pro est branché pour détecter une inversion de polarité ou des contacts ouverts (chaud, neutre ou terre).Si vous utilisez une rallonge, branchez S1 Pro directement dans la prise.
Le son des instruments ou des sources audio est déformé.	<ul style="list-style-type: none">Baissez le volume de la source. Si vous ne pouvez pas régler le volume de la source audio, vous trouverez des « atténuateurs d'entrée » chez votre détaillant d'instruments préféré.Essayez une autre source ou un autre instrument.
Le microphone provoque une réaction acoustique.	<ul style="list-style-type: none">Baissez le volume.Orientez le microphone de sorte qu'il ne pointe pas directement l'enceinte.Essayez un autre microphone.Essayez de changer la position de l'enceinte ou du chanteur sur la scène.Augmentez la distance entre l'enceinte et le microphone.Si vous utilisez un processeur d'effets vocaux, assurez-vous qu'il ne contribue pas au problème de réaction acoustique.
L'appareil <i>Bluetooth</i> jumelé ne se connecte pas à l'enceinte.	<ul style="list-style-type: none">Si votre appareil nécessite un mot de passe, assurez-vous que celui que vous avez entré est correct.Assurez-vous que la fonction <i>Bluetooth</i> est activée sur votre appareil source.Votre appareil <i>Bluetooth</i> est peut-être hors de portée; essayez de le rapprocher de l'enceinte.Si possible, éteignez tous les autres appareils <i>Bluetooth</i> à proximité ou désactivez leur fonction <i>Bluetooth</i>.Videz la mémoire de l'enceinte ou jumelez-la au nouvel appareil en maintenant enfoncé le bouton <i>Bluetooth</i> pendant dix secondes. Jumelez l'appareil <i>Bluetooth</i> et l'enceinte de nouveau.Éteignez l'appareil, puis rallumez-le. Essayez ensuite de le jumeler de nouveau.
Présence d'un bourdonnement excessif lors du branchement en série de plusieurs unités.	<ul style="list-style-type: none">Assurez-vous d'utiliser un câble TRS de 6,35 mm (¼ po); n'utilisez pas de câble TS (guitare) de 6,35 mm (¼ po).

Entretien de votre produit

Nettoyage

- Nettoyez le boîtier avec un chiffon doux et sec.
- N'utilisez pas de solvants, de produits chimiques, ni de liquides de nettoyage contenant de l'alcool, de l'ammoniac ou des substances abrasives.
- N'utilisez pas d'aérosols à proximité du produit et ne laissez aucun liquide pénétrer par les ouvertures.
- Au besoin, vous pouvez utiliser avec précaution un aspirateur sur la grille de l'enceinte.

Caractéristiques du système Bose® S1 Pro

Boîtier	
Matériau du boîtier	Plastique polypropylène
Fini	Plastique texturé
Grille	Acier enduit d'un revêtement en poudre noir
Dimensions (H x L x P) - mm	330 x 241 x 286
Dimensions (H x L x P) - po	13 x 9,5 x 11,2
Poids net	6,8 kg (15 lb)

Renseignements supplémentaires

Coordonnées

Rendez-vous sur le site Web **Bose.com**.

Amériques

(États-Unis, Canada, Mexique, Amérique centrale, Amérique du Sud)
Bose Corporation
Framingham, MA 01701 USA
Siège principal : 508 879-7330
Americas Professional Systems,
Soutien technique : 800 994-2673

Australie

Bose Pty Limited
Unit 3/2 Holker Street
Newington NSW Australie
61 2 8737 9999

Belgique

Bose N.V. / S.A
Limesweg 2, 03700
Tongres, Belgique
012-390800

Chine

Bose Electronics (Shanghai) Co Ltd
25F, L'Avenue
99 Xianxia Road
Shanghai, P.R.C. 200051 Chine
86 21 6010 3800

France

Bose S.A.S
26-28 avenue de Winchester
78100 Saint-Germain-en-Laye, France
01-30-61-63-63

Allemagne

Bose GmbH
Max-Planck Strasse 36D 61381
Friedrichsdorf, Allemagne
06172-7104-0

Hong Kong

Bose Limited
Suites 2101-2105, Tower One, Times Square
1 Matheson Street, Causeway Bay, Hong Kong
852 2123 9000

Inde

Bose Corporation India Private Limited
Salcon Aurum, 3rd Floor
Plot No. 4, Jasola District Centre
New Delhi - 110025, Inde
91 11 43080200

Italie

Bose SpA
Centro Leoni A - Via G. Spadolini
5 20122 Milan, Italie
39-02-36704500

Japon

Bose Kabushiki Kaisha
Sumitomo Fudosan Shibuya Garden Tower 5F
16-17, Nanpeidai-cho
Shibuya-Ku, Tokyo, 150-0036, Japon
TEL 81-3-5489-0955
www.bose.co.jp

Pays-Bas

Bose BV
Gorslaan 60
1441 RG Purmerend
Pays-Bas
0299-390139

Royaume-Uni

Bose Ltd
1 Ambley Green, Gillingham Business Park
KENT ME8 ONJ
Gillingham, Angleterre
0870-741-4500

Consultez le site Web pour obtenir les coordonnées dans d'autres pays

Renseignements sur les importateurs

Union européenne

Bose Products B.V., Gorslaan 60, 1441 RG
Purmerend, Pays-Bas

Chine

Bose Electronics (Shanghai) Company
Limited, Part C, Plan 9, No. 353 North
Riyang Road, Chine (Shanghai) Pilot Free
Trade Zone

Taïwan

Bose Taiwan Branch, 9F-A1, No. 10, Section
3, Minsheng East Road, Taipei 104, Taïwan
Téléphone : +886-2-2514 7676

Mexique

Bose de México, S. de R.L. de C.V., Paseo
de las Palmas 405-204, Lomas de Cha-
pultepec, 11000 México, D.F.
Téléphone : +5255 (5202) 3545

Garantie limitée et inscription

Votre enceinte est couverte par une garantie limitée. Consultez notre site Web à l'adresse **pro.Bose.com** pour en savoir plus sur la garantie limitée.

Les informations relatives à la garantie fournies avec ce produit ne s'appliquent pas en Australie ni en Nouvelle-Zélande. Pour en savoir plus sur la garantie en Australie et en Nouvelle-Zélande, consultez notre site Web au **www.bose.com/au/warranty** ou **www.bose.com/nz/warranty**.

Le système Bose® S1 Pro est protégé par des brevets délivrés ou en instance aux États-Unis et dans d'autres pays.

Renseignements supplémentaires

Pour demander une copie imprimée de ce guide d'utilisation, utilisez les numéros de téléphone indiqués.

La marque et les logos *Bluetooth*® sont des marques déposées de Bluetooth SIG, Inc., et toute utilisation de telles marques par Bose Corporation fait l'objet d'une licence.

Date de fabrication





Le huitième chiffre du numéro de série indique l'année de fabrication; « 6 » fait référence à 2006 ou 2016.

Instructions Importantes Relatives à la Sécurité

Merci de lire et de conserver le manuel d'instruction et de respecter les consignes de sécurité.

1. Veuillez lire ces consignes.
2. Veuillez conserver ces consignes.
3. Respectez tous les avertissements.
4. Suivez toutes les consignes.
5. N'utilisez pas cet appareil à proximité d'eau ou de toute autre source d'humidité.
6. Utilisez uniquement un chiffon sec pour le nettoyage.
7. Ne bloquez jamais les orifices d'aération. Suivez les instructions du fabricant pour l'installation.
8. N'installez pas cet appareil à proximité d'une quelconque source de chaleur, telle qu'un radiateur, une arrivée d'air chaud, un four ou tout autre appareil (notamment les amplificateurs) produisant de la chaleur.
9. Veillez à profiter de la sécurité offerte par les installations en terre ou polarisées. Les fiches polarisées sont équipées de deux bornes de largeurs différentes. Les fiches de type terre sont équipées de deux bornes et d'un orifice pour la mise en terre. Ces deux types de dispositifs ont pour but d'assurer votre sécurité. Si la prise fournie ne s'adapte pas à votre prise de courant, consultez un électricien pour qu'il remplace cette prise obsolète.
10. Protégez le cordon d'alimentation contre les risques de piétinement ou de pincement, notamment au niveau des fiches, des prises de courant et des branchements à l'appareil.
11. Utilisez uniquement les accessoires spécifiés par le fabricant.
12.  Utilisez uniquement le chariot, le support, le trépied, l'équerre ou la table spécifié(e) par le fabricant ou vendu(e) avec l'appareil. Si vous utilisez un chariot, faites attention à ne pas faire basculer l'ensemble chariot/appareil.
13. Débranchez cet appareil pendant les orages ou au cours des longues périodes de non-utilisation.
14. Confiez toute réparation à du personnel qualifié. Une réparation est nécessaire lorsque l'appareil a été endommagé de quelque façon que ce soit (endommagement du cordon d'alimentation ou de la fiche électrique, renversement d'un liquide ou de tout objet sur l'appareil, exposition de l'appareil à la pluie ou à l'humidité, mauvais fonctionnement, chute de l'appareil, etc.).

AVERTISSEMENTS/PRÉCAUTIONS :

-  Ce symbole sur le produit indique la présence d'une tension électrique dangereuse non isolée à l'intérieur de l'appareil, susceptible d'induire un risque de choc électrique.
 -  Ce symbole sur le produit signale les instructions importantes mentionnées dans le guide d'installation, relatives au fonctionnement et à l'entretien de l'appareil.
 -  Certaines pièces présentent un risque de suffocation. Ne pas laisser à la portée des enfants de moins de 3 ans.
 -  Ce produit contient des composants magnétiques. Consultez votre médecin afin de savoir si ces composants peuvent avoir une incidence sur tout dispositif médical implanté.
 - Tous les produits Bose doivent être utilisés en respectant les réglementations locales et nationales. Il est de la responsabilité de l'installateur professionnel de s'assurer que l'installation du produit est effectuée conformément à tous les codes applicables et dans le respect des réglementations en vigueur, y compris dans le cadre des réglementations du bâtiment où l'installation a lieu. Consultez les autorités locales compétentes avant d'installer ce produit.
 - Pour limiter les risques d'incendie ou d'électrocution, n'exposez PAS l'appareil à la pluie, à toutes formes de liquides ou à l'humidité. Ne s'applique pas aux produits dont l'indice de protection est IPX4-9.
 - Protégez ce produit de TOUT risque de ruissellement ou d'éclaboussure. Ne placez pas d'objets contenant des liquides, tels que des vases, sur le produit ou à proximité. Ne s'applique pas aux produits dont l'indice de protection est IPX4-9.
 - Tenez le produit à l'écart du feu et des sources de chaleur. Ne placez JAMAIS d'objets enflammés, tels que des bougies allumées, sur l'appareil ou à proximité.
 - Veillez à NE PAS utiliser un convertisseur continu-alternatif avec ce produit.
 - Veillez à NE PAS utiliser cet appareil dans des véhicules ou des bateaux.
 - Veillez à NE PAS effectuer de modifications non autorisées sur ce produit.
 - N'exposez PAS les produits contenant des piles ou des batteries à une chaleur excessive (ne les placez pas à la lumière directe du soleil, près d'un feu ou de toute autre source de chaleur).
 - La batterie fournie avec ce produit peut provoquer un incendie ou une brûlure chimique en cas de manipulation incorrecte.
 - Lorsque l'alimentation de secteur ou la prise multiple est utilisée comme dispositif de débranchement de l'appareil, le dispositif de débranchement doit rester facilement accessible.
 - Utilisez uniquement des batteries de marque Bose avec ce produit. Contactez le service client de Bose pour obtenir des batteries de rechange.
 - N'utilisez PAS le système S1 Pro avec un trépied/socle instable. L'enceinte n'est conçue que pour l'utilisation avec un tube de 35 mm, et le trépied/socle doit pouvoir supporter une enceinte d'un poids minimum de 7 kg (15 lbs) et d'une taille minimum de 241 x 279 x 330mm (9,5 x 11 x 13 inches). L'utilisation d'un trépied non conçu pour supporter le poids d'un système S1 Pro aux dimensions pré-citées est dangereuse en raison de son instabilité.
- Plage de températures lors de la charge : 0 °C - 42 °C (32 °F - 108 °F)
Plage de températures lors de la décharge : -20 °C - 45 °C (-4 °F - 113 °F)

Informations réglementaires

Cet appareil est conforme à la partie 15 de la réglementation de la FCC et au(x) standard(s) RSS exempté(s) de licence d'Industrie Canada. Son fonctionnement repose sur les deux conditions suivantes : (1) cet appareil ne doit pas provoquer d'interférences et (2) cet appareil doit tolérer les interférences externes, y compris celles qui peuvent provoquer un fonctionnement anormal.

 Bose Corporation déclare que ce produit est conforme aux critères essentiels et autres dispositions de la Directive 2014/53/UE et des autres directives européennes applicables. L'attestation complète de conformité est disponible à l'adresse suivante : www.Bose.com/compliance/.

Bande de fréquences comprise entre 2 402 et 2 480 MHz.
Bluetooth : puissance de transmission maximale inférieure à 20 dBm P.I.R.E.
Bluetooth faible énergie : densité spectrale de puissance maximale inférieure à 10 dBm/MHz P.I.R.E.

Ce produit répond aux critères d'immunité de la norme EN55103-2 pour les environnements électromagnétiques classés E2.

Cet appareil doit être installé et utilisé en préservant une distance minimale de 20 cm entre le corps rayonnant et votre corps.

Des câbles blindés sont nécessaires pour maintenir la conformité réglementaire.

Toute modification non autorisée expressément par Bose Corporation est susceptible d'annuler le droit de l'utilisateur d'utiliser cet appareil.

Informations sur les produits générateurs de bruit électrique (Déclaration de conformité FCC pour les États-Unis)

Remarque : Ce matériel a fait l'objet de tests prouvant sa conformité aux limites imposées aux appareils numériques de classe A, conformément à la partie 15 des réglementations de la FCC. Ces limites sont conçues pour offrir une protection raisonnable contre les interférences nuisibles lorsque l'appareil est utilisé en environnement commercial. Cet appareil génère, utilise et est susceptible d'émettre de l'énergie à certaines fréquences radio. À ce titre, s'il n'est pas installé ou utilisé conformément aux instructions, il est susceptible de perturber les communications radio. L'utilisation de cet équipement dans une zone résidentielle risque de provoquer des interférences nuisibles, auquel cas l'utilisateur devra remédier au problème à ses propres frais.

Règles de gestion relatives aux appareils à radiofréquences de faible puissance

Article XII

Conformément aux « Règles de gestion relatives aux appareils à radiofréquences de faible puissance », en l'absence d'autorisation de la NCC, les organisations, entreprises ou utilisateurs ne sont pas autorisés à modifier la fréquence, à améliorer la puissance de transmission ou à altérer les caractéristiques d'origine et les performances d'un appareil à radiofréquences de faible puissance approuvé.

Article XIV

Les appareils à radiofréquences de faible puissance ne doivent avoir aucune incidence sur la sécurité des avions ni provoquer d'interférences avec les communications légales ; dans le cas contraire, l'utilisateur devra immédiatement cesser d'utiliser l'appareil jusqu'à l'absence complète d'interférences. Par communications légales nous entendons les communications radio établies conformément au Telecommunications Act.

Les appareils à radiofréquences de faible puissance peuvent être sensibles aux interférences des communications légales ou aux appareils émettant des ondes radio ISM.

Noms et quantités des substances ou éléments toxiques ou dangereux

Nom	Substances ou éléments toxiques ou dangereux					
	Plomb (Pb)	Mercure (Hg)	Cadmium (Cd)	Chrome Hexavalent (CR(VI))	Biphényle polybromé (PBB)	Éther de diphényle polybromé (PBDE)
Cartes de circuits imprimés	X	0	0	0	0	0
Pièces métalliques	X	0	0	0	0	0
Pièces en plastique	0	0	0	0	0	0
Enceintes	X	0	0	0	0	0
Câbles	X	0	0	0	0	0

Les données de ce tableau sont conformes aux dispositions de la norme SJ/T 11364.
O : indique que la quantité de cette substance toxique ou dangereuse contenue dans tous les composants homogènes de cette pièce est inférieure à la limite définie dans GB/T 26572.
X : indique que la quantité de cette substance toxique ou dangereuse contenue dans au moins un des composants homogènes de cette pièce est supérieure à la limite définie dans GB/T 26572.



Ce symbole signifie que le produit ne doit pas être jeté avec les déchets ménagers, mais doit être déposé dans un centre de collecte approprié pour recyclage. La mise au rebut adéquate et le recyclage permettent de protéger les ressources naturelles, la santé humaine et l'environnement. Pour plus d'informations sur l'élimination et le recyclage de ce produit, contactez votre mairie, votre service d'enlèvement des ordures ou le magasin où vous avez acheté ce produit.



廢電池請回收

Li-ion



Veillez à vous débarrasser de vos piles usagées conformément aux réglementations locales. Ne les incinerez pas.

Sommaire

Introduction

Guide d'installation rapide.....	55
Bienvenue.....	56
Présentation du produit.....	56
Caractéristiques et avantages.....	56
Accessoires.....	56
Accessoires livrés.....	56
Accessoires optionnels.....	56
Configurations système.....	57
Mode Elevated Surface.....	57
Mode Tilt-Back.....	57
Mode Monitor.....	57
Mode Speaker Stand.....	57

Informations sur l'utilisation

Connexions et panneau de commande.....	58
--	----

Configuration du système

Branchement secteur.....	59
Branchement des sources.....	59
Réglages des entrées 1 et 2.....	59
Réglages de l'entrée 3.....	60
Utilisation d'un pied d'enceinte.....	60
Exemples de branchements.....	61
Mode Elevated Surface.....	61
Mode Tilt-Back.....	62
Mode Monitor.....	63
Mode Speaker Stand.....	64
Système de sonorisation conventionnel.....	65

Entretien

Résolution des problèmes.....	67
Entretien du produit.....	68
Nettoyage.....	68
Caractéristiques Bose® S1 Pro.....	68

Informations supplémentaires

Pour nous contacter.....	69
Informations importateur.....	69
Garantie limitée et enregistrement.....	69
Informations supplémentaires.....	69
Date de fabrication.....	69

Guide d'installation rapide

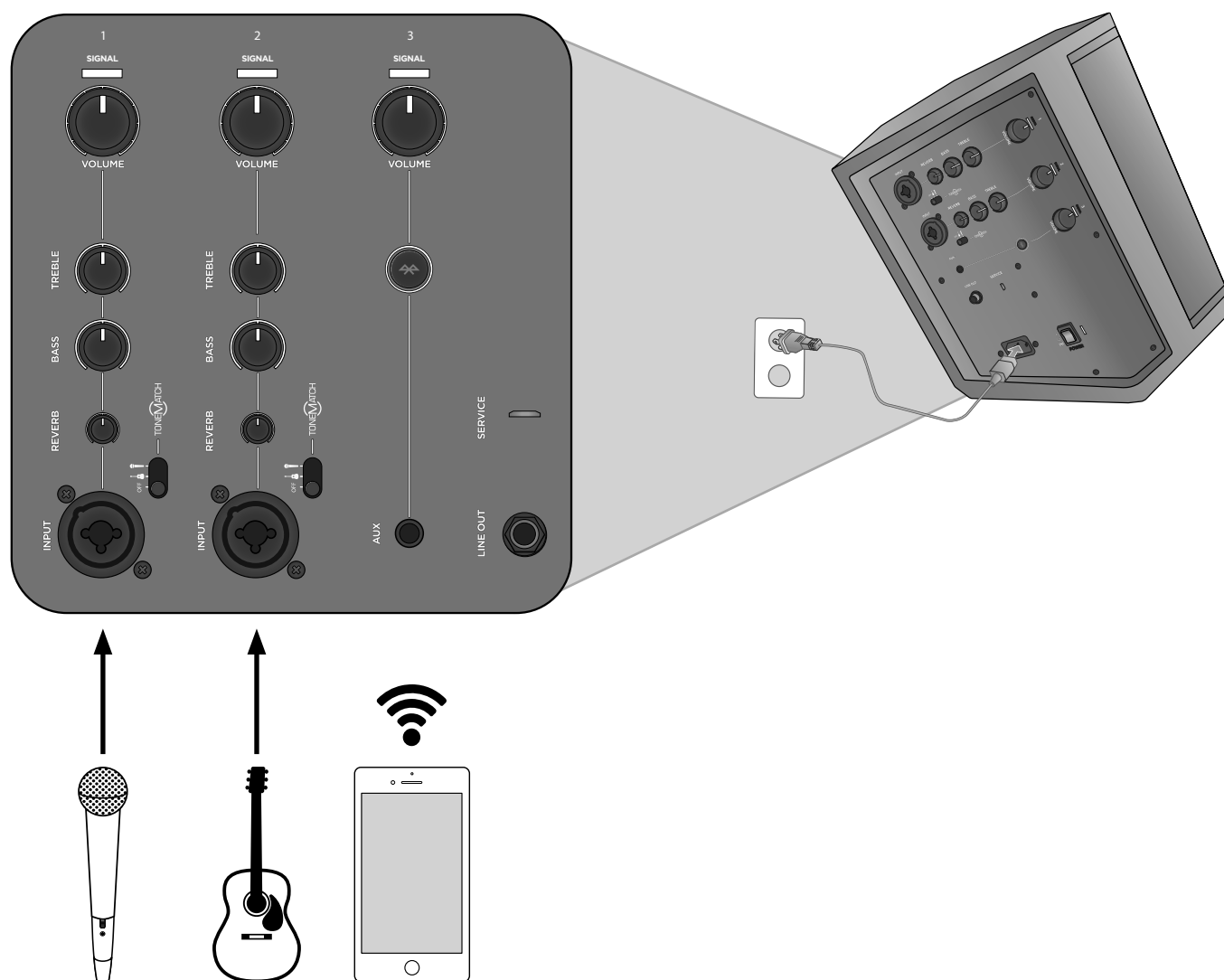

Remarque : pour utiliser le système audio portable multi-usages Bose® S1 Pro avec une batterie rechargeable optionnelle (non livrée), veuillez vous reporter à la notice d'utilisation de la batterie optionnelle, disponible sur le site www.Bose.com.

Renseignements à noter et conserver :

Numéro de série : _____

Modèle : _____

Introduction

Bienvenue

Merci d'avoir acheté le système audio portable multi-usages Bose® S1 Pro. Vous jouez devant un public relativement modeste ? Vous organisez un événement ? Vous donnez une fête chez vous ? Désormais, vous aurez toujours un son d'excellente qualité.

Ce guide contient des instructions détaillées concernant la configuration et l'utilisation de votre système S1 Pro ; il explique aussi comment lui connecter différentes sources audio. Pour plus d'informations sur l'utilisation du système (trucs et astuces, réponses aux questions fréquemment posées), veuillez visiter le site www.Bose.com/livesound.

Présentation

Un son de qualité, partout, grâce au système audio portable multi-usages Bose S1 Pro. Conçu pour les musiciens / les DJ et utilisable pour tout type d'application, le S1 Pro est à la fois un système de sonorisation complet, un retour de scène, un ampli pour vous exercer et une enceinte pour la diffusion musicale.

Grâce à sa fonction d'égalisation automatique (Auto EQ), il s'utilise dans différentes positions : posé au sol, sur une table ou même fixé sur trépied, avec une qualité sonore optimale dans chaque cas. Et grâce à son mixeur 3 entrées intégrant une réverbération, le streaming *Bluetooth*® et un processeur ToneMatch®, votre S1 Pro est toujours prêt : un système de diffusion musicale à emporter partout, en pratiquement toute occasion.

Caractéristiques et avantages

- **Léger et portable** – Robuste, d'un poids d'environ 6,8 kg, le S1 Pro est conçu pour un transport facile, de votre voiture à l'endroit où se déroule l'événement à sonoriser.
- **Polyvalence et simplicité** – Le S1 Pro intègre un mixeur 3 entrées complet, avec réverbération et fonction de streaming *Bluetooth*. Il permet d'obtenir rapidement un son de qualité, grâce au traitement ToneMatch® applicable sur les microphones et les guitares acoustiques, tout en lisant les fichiers musicaux sans fil, depuis votre téléphone mobile. Vous pouvez jouer n'importe où, grâce à la batterie rechargeable lithium-ion en option : le summum de la portabilité !
- **Adaptabilité** – Le système peut s'utiliser selon plusieurs positions, assurant la meilleure couverture possible en fonction de votre application ; la fonction Auto EQ assure une qualité sonore optimale quelle que soit l'orientation.
- **Un rapport dimensions/performances impressionnant** – Le S1 Pro assure un niveau de pression acoustique élevé compte tenu de ses dimensions compactes ; un système sur lequel on peut toujours compter, que ce soit pour une sonorisation de façade, un retour de scène, un amplificateur pour travailler son instrument ou une diffusion musicale.

Accessoires pour utiliser son instrument

Accessoires livrés

Le carton du S1 Pro contient, outre le système S1 Pro, les accessoires suivants (un de chaque) :

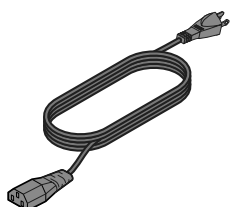

Cordon d'alimentation secteur

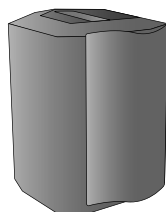

Housse

Accessoires disponibles en option

- Batterie
- Sac à dos
- Housse amovible

Pour une liste complète des accessoires en option, veuillez vous référer au site www.Bose.com.

Configurations système

D'une grande polyvalence, le système audio portable multi-usages Bose® S1 Pro propose quatre modes de fonctionnement exclusifs. Grâce à la fonction Auto EQ, le système modifie automatiquement l'égaliseur afin de maintenir une balance tonale optimale pour chaque profil de couverture. Inspirez-vous des exemples ci-après pour identifier rapidement le mode le plus adapté à votre application.

Mode Elevated Surface

Ce mode s'applique lorsque le S1 Pro est posé sur une surface en hauteur. Il assure une projection sonore claire et régulière vers le public, assurant à chaque spectateur la totalité de la réponse en fréquence du système.

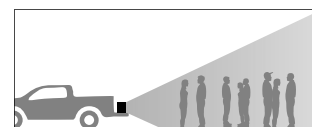
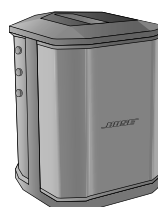

Mode Tilt-Back

Lorsque le public se trouve près de vous lorsque vous jouez, inclinez le S1 Pro en le posant sur son panneau arrière. Afin d'obtenir les meilleurs résultats, il faut alors que le musicien reste debout ou se place sur le côté du système, afin de ne pas bloquer l'émission sonore vers le public.

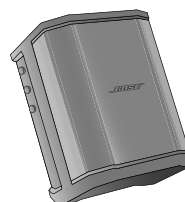

Mode Monitor

Si vous désirez utiliser le S1 Pro comme retour de scène, disposez-le à l'horizontale sur le sol, devant le musicien, orienté vers lui. Placez alors le système sur son panneau latéral.

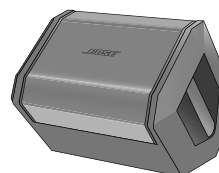

Mode Speaker Stand

Pour une sonorisation de façade globale, fixez un ou deux systèmes S1 Pro sur des pieds d'enceintes (vendus séparément).

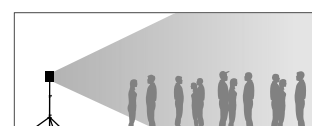
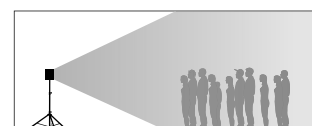

Remarque : selon le mode choisi, faites tourner le logo Bose dans le sens inverse des aiguilles d'une montre.

Informations sur l'utilisation

Branchements et contrôles

Le panneau de contrôle du système Bose® S1 Pro rassemble tous les connecteurs, contrôles et indicateurs nécessaires à son utilisation.

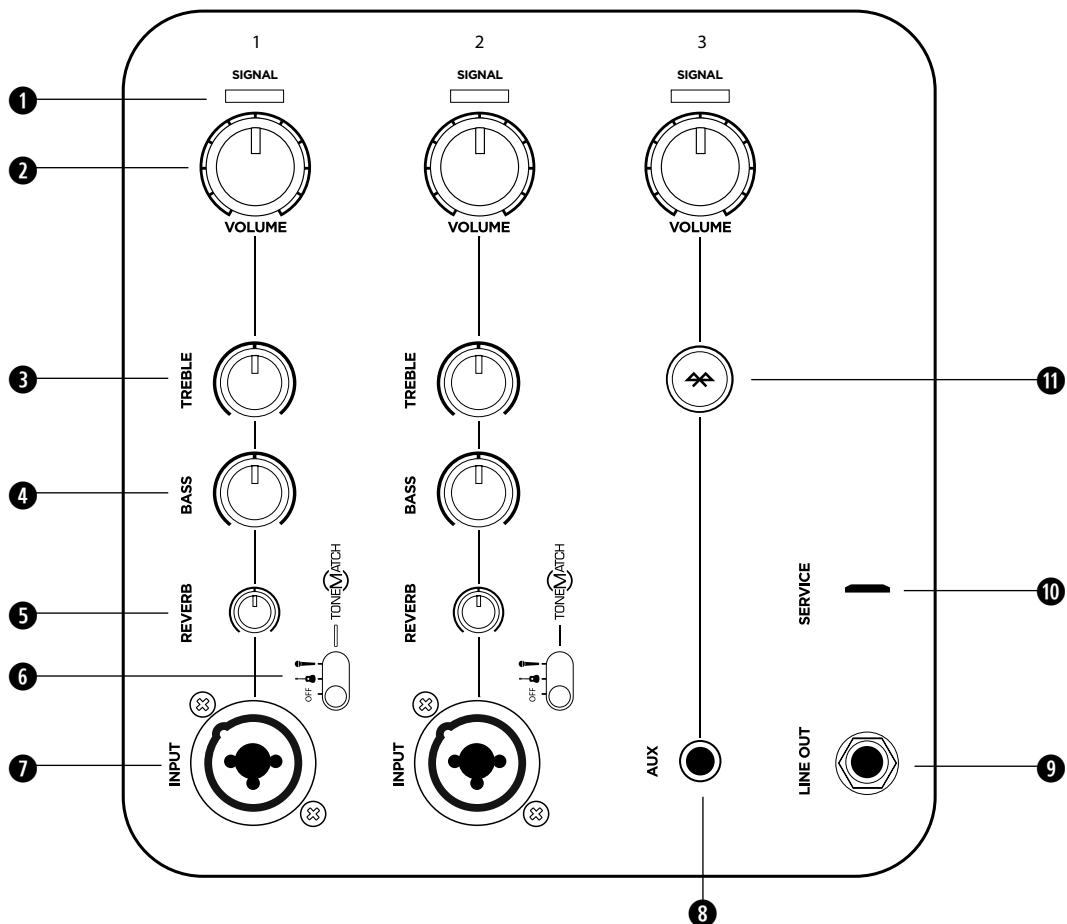

Les entrées 1 et 2 sont conçues pour des microphones et des instruments de musique. Le traitement de signal ToneMatch® intégré permet d'optimiser le son des microphones et des instruments. L'entrée 3 est réservée au streaming Bluetooth® et aux signaux au niveau ligne.

1 INDICATEUR SIGNAL/CLIP - Indique, par sa couleur, le niveau du signal d'entrée.

- Vert : signal présent
- Rouge : niveau de signal trop élevé (écrêtage)

Remarque : si l'indicateur Signal/Clip passe souvent au rouge, réduisez le niveau de sortie sur la source correspondante.

2 POTENTIOMÈTRE VOLUME - Réglage du volume de votre microphone, instrument ou source audio.

3 POTENTIOMÈTRE TREBLE - Réglage des aigus de votre microphone ou instrument.

4 POTENTIOMÈTRE BASS - Réglage des graves de votre microphone ou instrument.

5 POTENTIOMÈTRE REVERB - Dosage de la réverbération ajoutée à votre microphone ou instrument.

6 SÉLECTEUR TONEMATCH - Placez le sélecteur en position  ou  pour activer le preset ToneMatch correspondant.

7 ENTRÉE SIGNAL - Entrée analogique pour branchement de câbles micro (XLR) ou instrument (jack TS asymétrique).

8 ENTRÉE AUX - Mini-jack stéréo 3,5 mm, pour source audio au niveau ligne. **Remarque :** cette entrée n'est pas disponible si la fonction Bluetooth est activée.

9 SORTIE LINE - Utilisez un câble jack ¼" TRS (symétrique) pour connecter la sortie ligne à l'entrée Aux d'un second S1 Pro, afin de créer une configuration mono à deux systèmes. **Remarque :** le signal de la sortie Line est post mix.

10 PORT SERVICE - Connecteur Micro-USB pour utilisation de service Bose exclusivement.

11 TOUCHE D'APPAIRAGE BLUETOOTH - Sert à appairer le S1 Pro à des appareils compatibles Bluetooth, par exemple un téléphone mobile, une tablette, un ordinateur portable... (voir « Association Bluetooth » en page 60).

Connexion au secteur

1. Vérifiez que l'interrupteur secteur se trouve en position **Standby** (⏻).
2. Insérez une extrémité du cordon d'alimentation fourni dans le connecteur d'entrée secteur du S1 Pro.
3. Branchez l'autre extrémité du cordon à une prise secteur sous tension.
4. Connectez les sources de signal audio avant d'allumer le système. Voir « Branchement des sources » ci-après.
5. Une fois les sources de signal audio connectées, allumez le système en plaçant l'interrupteur secteur en position **On** (I).

Remarque : la position **Quick Charge** (⚡) ne sert qu'en cas d'alimentation sur batterie en option. Pour plus d'informations, veuillez vous reporter à la notice d'utilisation de la batterie en option, disponible sur le site www.Bose.com.

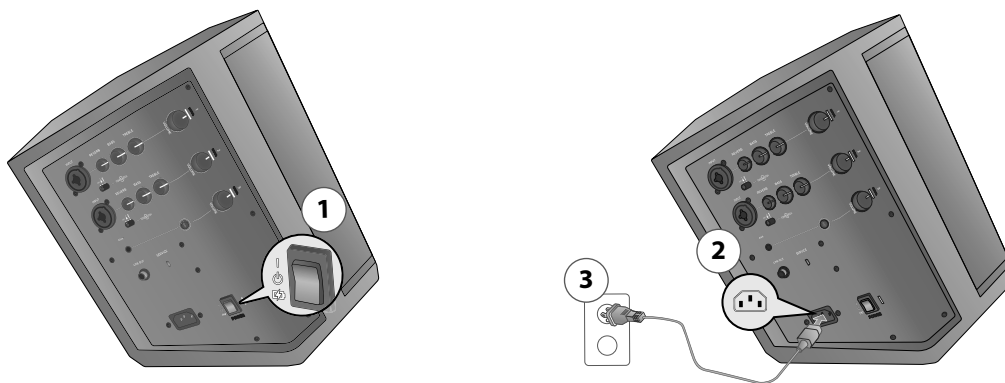



Branchement des sources

Avant de brancher une source de signal audio, tournez à fond à gauche tous les potentiomètres **Volume** des entrées.

Réglages des entrées 1 et 2

Les entrées 1 et 2 acceptent des microphones dynamiques, des guitares, des claviers ou autres instruments électroniques.



1. Avant de brancher votre microphone ou votre instrument, tournez à fond à gauche le potentiomètre **Volume** correspondant à l'entrée utilisée.
2. Les entrées 1 et 2 sont équipées du traitement de signal ToneMatch®, dont les presets optimisés améliorent le son de votre microphone ou de votre instrument. Si vous le souhaitez, vous pouvez appliquer le preset ToneMatch approprié en plaçant le sélecteur en position  pour le microphone ou  pour les autres instruments.
3. Parlez dans le microphone ou jouez de votre instrument, et réglez le volume au niveau désiré en tournant progressivement le potentiomètre **Volume** dans le sens des aiguilles d'une montre.
4. Réglez les potentiomètres **Treble**, **Bass** et **Reverb** afin d'affiner le son, selon vos préférences personnelles. Parlez dans le microphone ou jouez de votre instrument, et réglez le potentiomètre correspondant jusqu'à obtenir l'effet désiré.

Configuration du système

Réglages de l'entrée 3

L'entrée 3 s'utilise pour le signal des appareils compatibles *Bluetooth*® ou pour un signal audio au niveau ligne.

Appairage *Bluetooth*

1. Sur votre appareil externe, activez la fonction *Bluetooth*. **Remarque** : la fonction *Bluetooth* se trouve généralement dans le menu *Paramètres*.
2. Maintenez enfoncée la touche  pendant deux secondes. Sélectionnez votre système Bose® S1 Pro dans la liste des appareils. Au cours de la procédure d'appairage, l'indicateur  clignote en blanc. Si l'appairage a réussi, l'indicateur  passe au blanc fixe. **Remarque** : si l'appairage échoue, répétez les points 1 et 2 jusqu'à ce que les appareils soient appairés.
3. Lancez la lecture sur votre appareil, puis tournez le potentiomètre **Volume** du S1 Pro jusqu'à ce que l'indicateur passe au vert, ou jusqu'à obtenir le niveau sonore désiré. Si l'indicateur est constamment allumé en rouge, baissez le volume.

Comportements *Bluetooth*

- À la mise sous tension du S1 Pro, c'est l'appareil *Bluetooth* le plus récemment appairé qui est sélectionné par défaut.
- Le S1 Pro ne peut être appairé qu'à un seul appareil à la fois ; pour l'appairer à un nouvel appareil, il faut effectuer de nouveau la procédure « Appairage *Bluetooth* ».
- En cas d'arrivée d'un appel sur le téléphone mobile appairé, la lecture musicale est suspendue et la sonnerie est diffusée sur le téléphone ; aucun appel ni notification n'est diffusé sur le S1 Pro.

Entrée AUX

1. Reliez un câble mini-jack 3,5 mm à une source de signal au niveau ligne. Vérifiez que le volume n'est pas réglé à zéro sur la source de signal.
Remarque : l'insertion d'un connecteur dans l'entrée AUX coupe l'éventuel signal de l'appareil *Bluetooth* appairé.
2. Tournez le potentiomètre **Volume** du S1 Pro jusqu'à ce que l'indicateur passe au vert, ou jusqu'à atteindre le niveau sonore désiré. Si l'indicateur est constamment allumé en rouge, baissez le volume.

Utilisation d'un trépied

La partie inférieure du système S1 Pro est dotée d'un renforcement permettant de la monter sur trépied. Le renforcement peut accueillir un tube standard de 35 mm. Dès que le S1 Pro est fixé sur un trépied, l'égalisation correspondante est automatiquement appliquée, afin d'optimiser l'équilibre tonal.

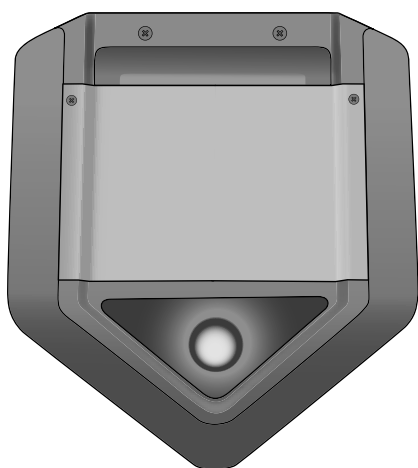

AVERTISSEMENT : N'utilisez PAS le système S1 Pro avec un trépied/socle instable. L'enceinte n'est conçue que pour l'utilisation avec un tube de 35 mm, et le trépied/socle doit pouvoir supporter une enceinte d'un poids minimum de 7 kg (15 lbs) et d'une taille minimum de 241 x 279 x 330mm (9.5 x 11 x 13 inches). L'utilisation d'un trépied non conçu pour supporter le poids d'un système S1 Pro aux dimensions pré-citées est dangereuse en raison de son instabilité.

Exemples de branchements

Il existe quatre modes principaux d'utilisation du S1 Pro. Vous trouverez dans les pages suivantes des exemples de configuration typiques.

Mode Elevated Surface

Ce mode permet de poser le S1 Pro sur une table, à l'avant d'une salle de réunion pour une présentation/formation par exemple, ou sur un muret dans votre jardin lors d'une fête en extérieur. Il suffit de brancher un microphone pour commenter votre présentation multimédia, ou pour vous adresser à vos amis dehors sur la musique lue sans fil depuis votre téléphone mobile compatible *Bluetooth*®.

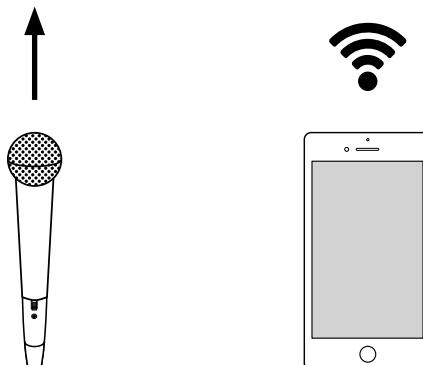
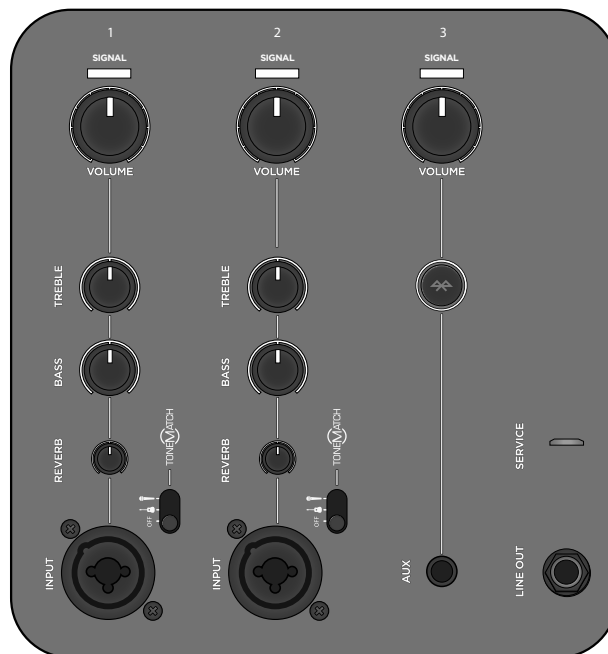
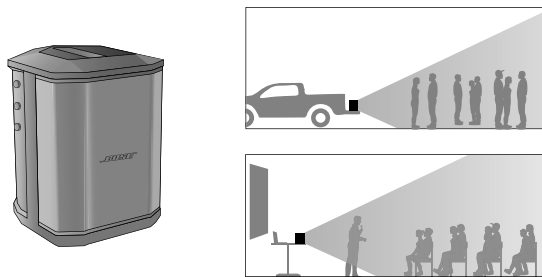

Configuration du système

Mode Tilt-Back

Ce mode permet de poser le S1 Pro par terre derrière vous, incliné vers l'arrière, pour les concerts en direct. Posé sur son panneau arrière, le système possède un angle de couverture verticale plus large, ce qui est parfait pour un public modeste et passant. Diffusez vos accompagnements musicaux via streaming *Bluetooth*® et jouez par-dessus, avec un microphone et une guitare.

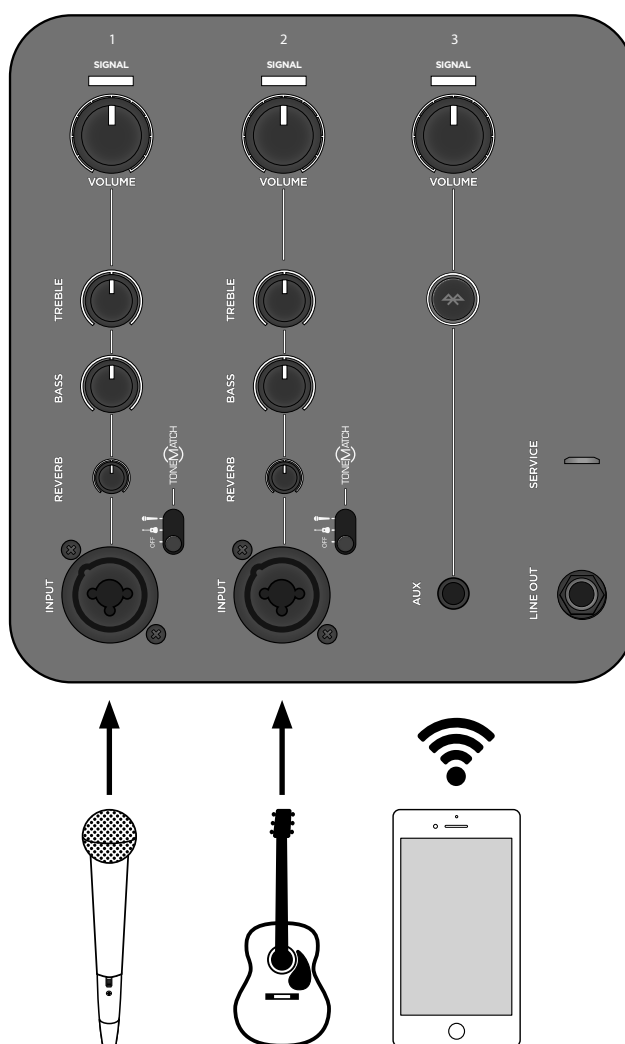
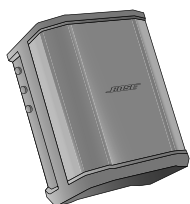

Mode Monitor

Ce mode permet de poser le S1 Pro par terre sur son panneau horizontal, pour utilisation comme retour de scène. Orientez-le face au musicien, comme retour personnel, ou envoyez votre mix à un système de sonorisation principal, puis effectuez vos égalisations et réglages de réverbération pour jouer dans les meilleures conditions.

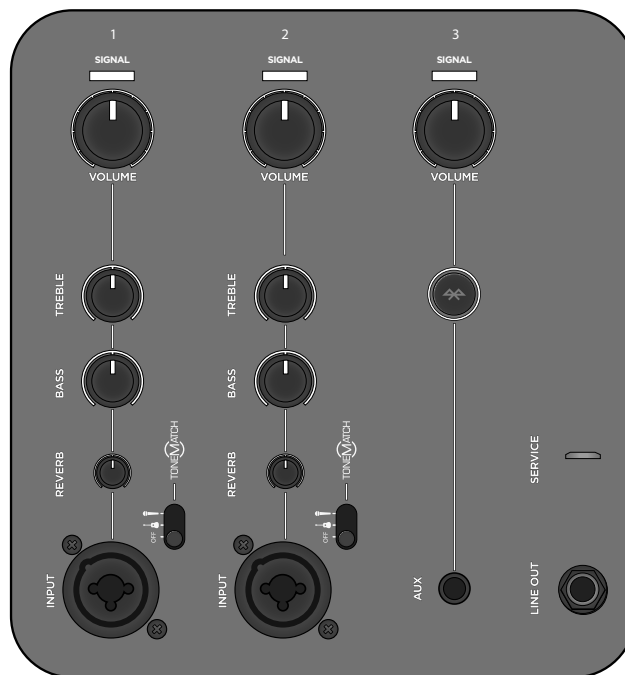
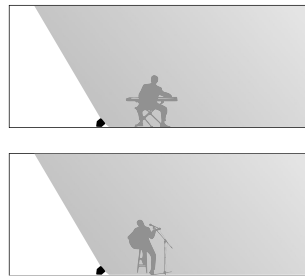
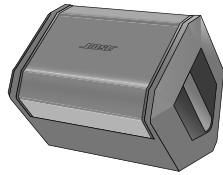

Configuration du système

Mode Speaker Stand

Ce mode permet d'utiliser le S1 Pro en tant que système de sonorisation façade, fixé sur un trépied. Branchez un microphone et parlez/chantez tout en diffusant la musique sans fil via streaming *Bluetooth*®. La sortie ligne permet de relier votre S1 Pro en cascade à plusieurs autres, pour un niveau de sortie supérieur et une couverture plus étendue.

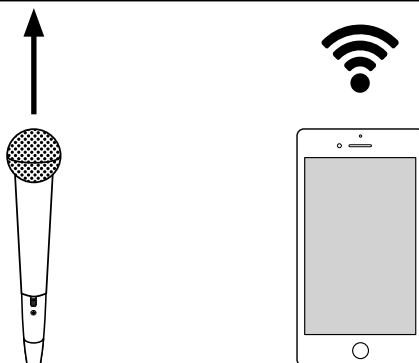
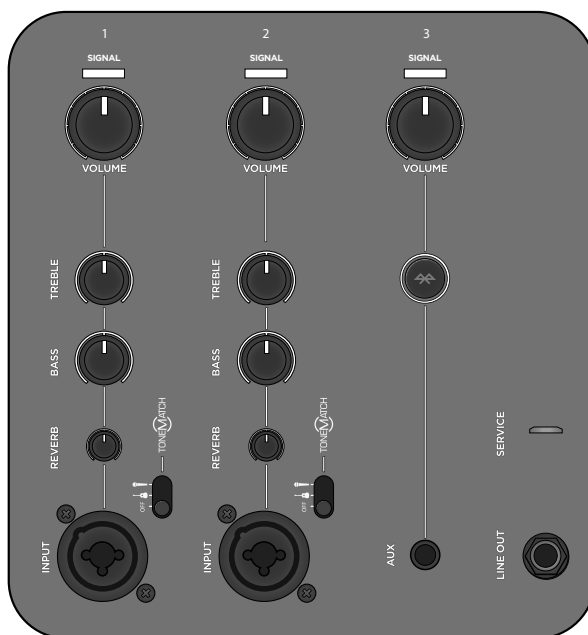
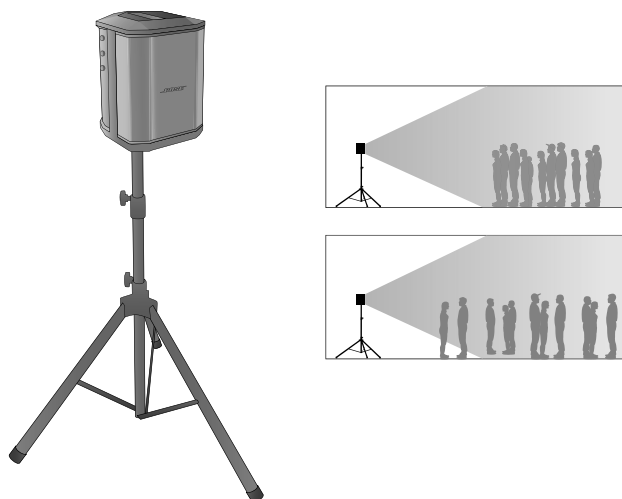

Système de sonorisation conventionnel

Un ensemble composé de deux systèmes S1 Pro et d'une console de mixage constitue un système audio conventionnel. La couverture étendue et homogène du système assure que tout le public entend le spectacle dans les meilleures conditions, où qu'il se trouve dans la salle.

Utilisation en stéréo

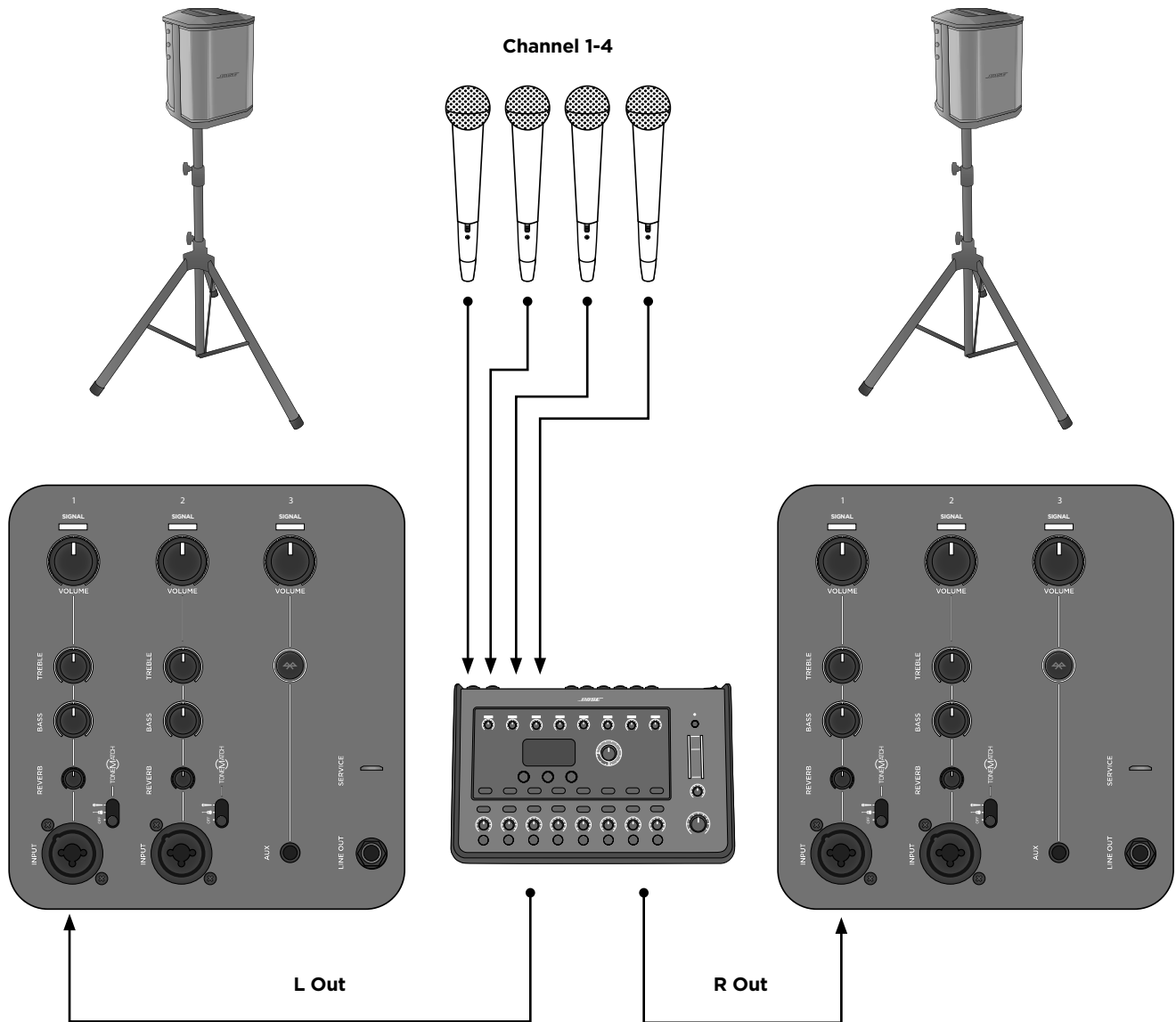

Remarque : en cas d'utilisation comme système de sonorisation conventionnel, la réverbération et le processeur ToneMatch® doivent être désactivés.

Configuration du système

Utilisation en mono/cascade

Utilisez deux systèmes S1 Pro ensemble, en mono, en les interconnectant avec un câble jack ¼" TRS (symétrique). Ce câble relie la sortie du premier S1 Pro à l'entrée du second système S1 Pro. Tournez le potentiomètre de volume jusqu'à ce que les deux systèmes atteignent le niveau sonore désiré.

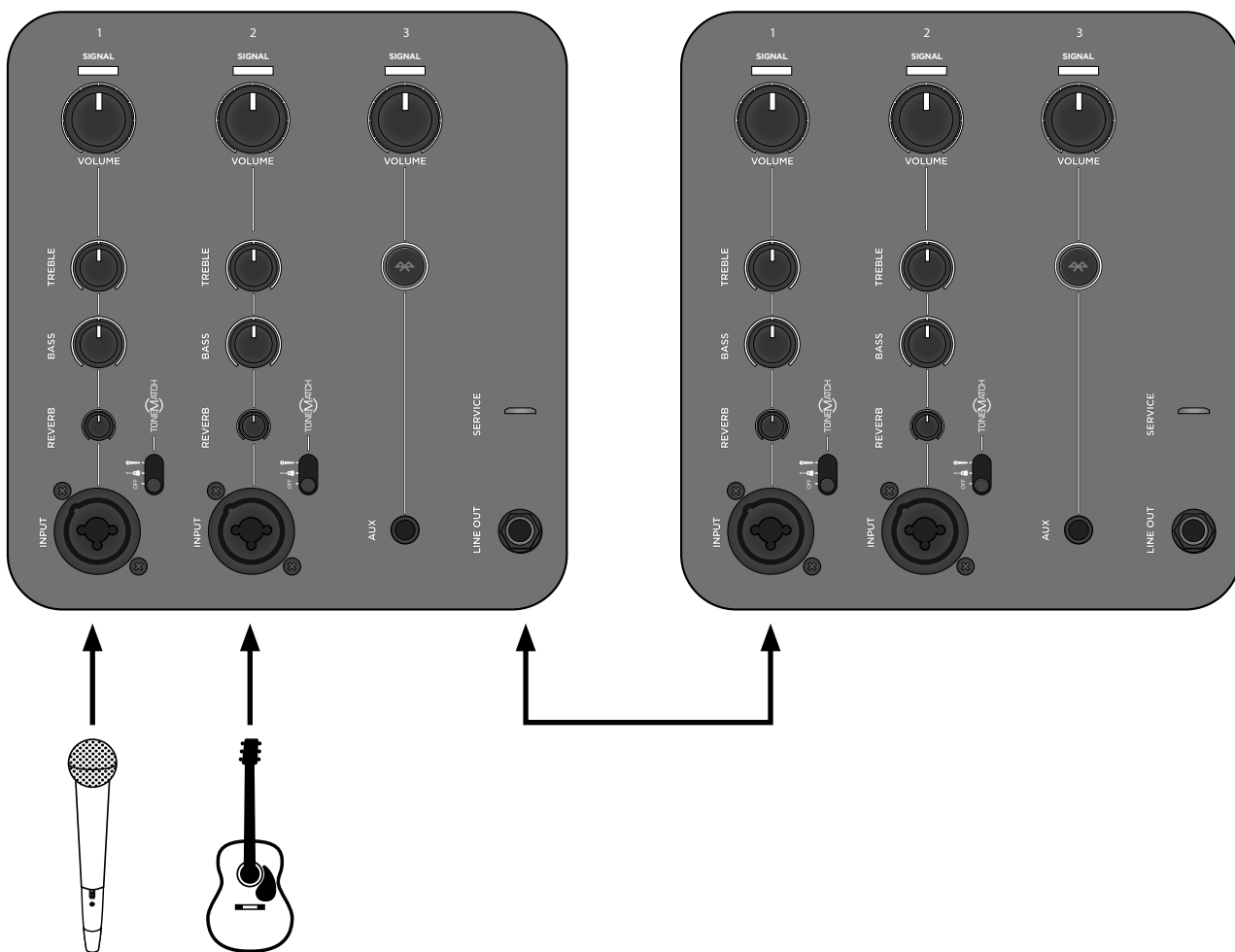
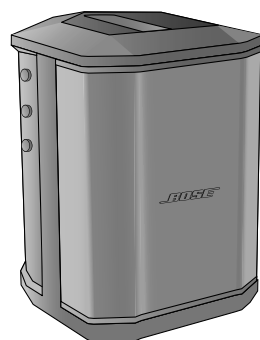
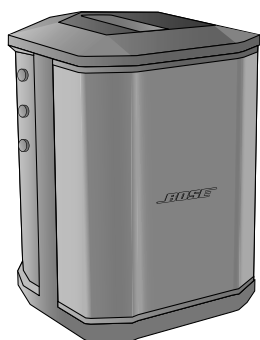

Remarque : sur les systèmes supplémentaires, désactivez le processeur ToneMatch® et la réverbération, et laissez les potentiomètres grave/aigu en position centrale crantée.

Résolution des problèmes

Si vous rencontrez des problèmes lors de l'utilisation de ce produit, essayez les solutions suivantes. Si vous n'arrivez toujours pas à résoudre votre problème, recherchez une aide en ligne sur le site www.Bose.com/livesound. Si vous n'y trouvez pas de réponses à vos questions, veuillez appeler directement le support technique Bose, au 01-30-61-63-63.

Problème	Mesure corrective
Le système est branché au secteur, l'interrupteur est en position de marche, mais le voyant de mise sous tension ne s'allume pas.	<ul style="list-style-type: none"> • Vérifiez que la prise secteur fonctionne. Branchez une lampe ou un autre appareil sur la prise, ou testez-la avec un testeur de tension.
Le voyant de mise sous tension est allumé (en bleu), mais aucun son n'est émis.	<ul style="list-style-type: none"> • Vérifiez que votre instrument est branché au connecteur d'entrée approprié. • Vérifiez que le contrôle du volume n'est pas en position minimum sur votre instrument. • Vérifiez que le contrôle du volume n'est pas en position minimum sur le S1 Pro. • Vérifiez que l'indicateur Signal/Clip est allumé. • Branchez votre instrument dans un autre amplificateur, pour vérifier qu'il fonctionne correctement.
La LED Power est rouge.	<ul style="list-style-type: none"> • Veuillez appeler le support technique au (877) 335-2673.
Alors que rien n'est branché dans le S1 Pro, on entend un léger bourdonnement ou ronronnement.	<ul style="list-style-type: none"> • Avec un testeur de tension, examinez la prise secteur à laquelle le S1 Pro est branché, pour en vérifier les contacts (phase, neutre et/ou terre). • Si vous utilisez une rallonge, essayez de brancher directement le S1 Pro dans la prise.
Le son des instruments ou de la source audio est déformé.	<ul style="list-style-type: none"> • Baissez le volume sur la source ; si c'est impossible, vous trouverez des atténuateurs d'entrée (Pad) dans tout magasin de musique. • Essayez avec une autre source ou instrument.
Le microphone provoque un problème d'écho/d'effet Larsen.	<ul style="list-style-type: none"> • Baissez le volume. • Orientez le microphone de façon à ce qu'il ne pointe pas directement vers l'enceinte. • Essayez un autre microphone. • Essayez de modifier l'emplacement de l'enceinte et/ou du chanteur sur la scène. • Augmentez la distance séparant l'enceinte du microphone. • Si vous utilisez un processeur d'effets pour voix, assurez-vous qu'il ne contribue pas au problème d'écho.
L'appareil <i>Bluetooth</i> ® appairé ne parvient pas à se connecter au système S1 Pro.	<ul style="list-style-type: none"> • Si votre appareil vous invite à saisir un mot de passe, vérifiez que vous avez saisi le bon mot de passe. • Vérifiez que la fonctionnalité <i>Bluetooth</i> est activée sur votre appareil source. • Votre appareil <i>Bluetooth</i> est peut-être hors de portée : essayez de le rapprocher du système S1 Pro. • Si possible, désactivez tous les autres appareils <i>Bluetooth</i> situés à proximité, ou désactivez leur fonctionnalité <i>Bluetooth</i>. • Effacez la mémoire du système S1 Pro, ou procédez à un appairage avec un nouvel appareil en maintenant enfoncée la touche <i>Bluetooth</i> pendant dix secondes. Appairez de nouveau l'appareil <i>Bluetooth</i> et le système S1 Pro. • Éteignez le système S1 Pro, rallumez-le, puis essayez un nouvel appairage avec votre appareil.
Bruit parasite (bourdonnement) excessif lorsque vous branchez en cascade plusieurs S1 Pro	<ul style="list-style-type: none"> • Vérifiez que vous utilisez un câble jack ¼" TRS (symétrique) ; n'utilisez pas de câble jack ¼" TS pour guitare (asymétrique).

Entretien

Entretien du produit

Nettoyage

- Pour nettoyer l'extérieur du produit, utilisez uniquement un chiffon doux et sec.
- N'utilisez pas de solvants, de produits chimiques, ni de liquides de nettoyage contenant de l'alcool, de l'ammoniac ou des substances abrasives.
- N'utilisez aucun aérosol à proximité du système et ne laissez aucun liquide pénétrer par une des ouvertures.
- Si nécessaire, vous pouvez utiliser avec précaution un aspirateur pour dépoussiérer la grille de l'enceinte.

Caractéristiques Bose® S1 Pro

Caisson	
Matériau du boîtier	Plastique (polypropylène)
Finition	Revêtement plastique texturé
Grille	Acier, peinture thermolaquée
Dimensions (H x L x P) en mm	330 x 241 x 286
Dimensions (H x L x P) en pouces	13 x 9,5 x 11,2
Poids net	6,8 kg

Contact

Rendez-vous sur notre site Web à l'adresse **Bose.com**.

Amérique

(États-Unis, Canada, Mexique, Amérique Centrale, Amérique du Sud)
Bose Corporation
Framingham, MA 01701 USA
Corporate Center: 508-879-7330
Assistance technique systèmes professionnels pour les Amériques : 800-994-2673

Australie

Bose Pty Limited
Unit 3/2 Holker Street
Newington NSW Australie
61 2 8737 9999

Belgique

Bose N.V. / S.A
Limesweg 2, 03700
Tongeren, Belgique
012-390800

Chine

Bose Electronics (Shanghai) Co Ltd
25F, L'Avenue
99 Xianxia Road
Shanghai, P.R.C. 200051 Chine
86 21 6010 3800

France

Bose S.A.S
26-28 avenue de Winchester
78100 St. Germain en Laye, France
01-30-61-63-63

Allemagne

Bose GmbH
Max-Planck Strasse 36D 61381
Friedrichsdorf, Allemagne
06172-7104-0

Hong Kong

Bose Limited
Suites 2101-2105, Tower One, Times Square
1 Matheson Street, Causeway Bay, Hong Kong
852 2123 9000

Inde

Bose Corporation India Private Limited
Salcon Aurum, 3rd Floor
Plot No. 4, Jasola District Centre
New Delhi - 110025, Inde
91 11 43080200

Italie

Bose SpA
Centro Leoni A - Via G. Spadolini
5 20122 Milano, Italie
39-02-36704500

Japon

Bose Kabushiki Kaisha
Sumitomo Fudosan Shibuya Garden Tower 5F
16-17, Nanpeidai-cho
Shibuya-Ku, Tokyo, 150-0036, Japon
TEL 81-3-5489-0955
www.bose.co.jp

Pays-Bas

Bose BV
Gorslaan 60
1441 RG Purmerend
Pays-Bas
0299-390139

Royaume-Uni

Bose Ltd
1 Ambley Green, Gillingham Business Park
KENT ME8 0NJ
Gillingham, Angleterre
0870-741-4500

Voir le site Web pour les autres pays

Coordonnées des importateurs

Union européenne

Bose Products B.V., Gorslaan 60, 1441 RG
Purmerend, Pays-Bas

Chine

Bose Electronics (Shanghai) Company
Limited, Part C, Plan 9, No. 353 North
Riyang Road, China (Shanghai) Pilot Free
Trade Zone

Taïwan

Bose Taiwan Branch, 9F-A1, No. 10, Section
3, Minsheng East Road, Taipei City 104,
Taïwan
Tél : +886-2-2514 7676

Mexique

Bose de México, S. de R.L. de C.V., Paseo
de las Palmas 405-204, Lomas de Cha-
pultepec, 11000 México, D.F.
Tél. : +5255 (5202) 3545

Garantie limitée et enregistrement

Votre enceinte est couverte par une garantie limitée. Consultez notre site Web à l'adresse **pro.Bose.com** pour en savoir plus sur la garantie limitée.

Les informations de garantie fournies avec ce produit ne s'appliquent pas en Australie et en Nouvelle-Zélande. Consultez notre site Web **www.bose.com/au/warranty** ou **www.bose.com/nz/warranty** pour plus d'informations sur les conditions de garantie en Australie et Nouvelle-Zélande.

Le système Bose® S1 Pro est protégé par des brevets déjà déposés ou en cours de dépôt, aux États-Unis et dans d'autres pays.

Informations supplémentaires

Si vous désirez obtenir une version papier de cette notice d'utilisation, appelez au numéro fourni.

La marque et le logo *Bluetooth*® sont des marques déposées de Bluetooth SIG, Inc. et leur utilisation par Bose Corporation fait l'objet d'un accord de licence.

Date de fabrication

Le huitième chiffre du numéro de série indique l'année de fabrication ; par exemple, « 6 » correspond à 2006 ou à 2016.

Wichtige Sicherheitshinweise

Bitte lesen Sie alle Sicherheitshinweise und Gebrauchsanleitungen durch und bewahren Sie sie auf.

- Lesen Sie die folgenden Anweisungen.
- Bewahren Sie die Anweisungen auf.
- Beachten Sie alle Warn- und Sicherheitshinweise.
- Befolgen Sie alle Anweisungen.
- Verwenden Sie dieses Gerät nicht in der Nähe von Wasser.
- Reinigen Sie das Gerät nur mit einem sauberen, trockenen Tuch.
- Achten Sie darauf, dass die Lüftungsöffnungen nicht blockiert sind. Stellen Sie das Gerät nur in Übereinstimmung mit den Herstelleranweisungen auf.
- Stellen Sie das Gerät nicht in der Nähe von Wärmequellen auf, wie zum Beispiel Heizkörpern, Wärmespeichern, Öfen oder anderen Geräten (auch Verstärkern), die Wärme erzeugen.
- Achten Sie darauf, dass die Schutzfunktion des Schutzkontaktsteckers nicht beeinträchtigt wird. Ein gepolter Stecker hat zwei Stromkontakte, von denen einer breiter als der andere ist. Ein Schutzkontaktstecker hat zwei Stromkontakte und einen dritten Erdungskontakt. Der breitere bzw. dritte Kontakt dient Ihrer Sicherheit. Falls der mitgelieferte Stecker nicht in Ihre Steckdose passt, wenden Sie sich an einen qualifizierten Elektriker, um die Steckdose auszutauschen.
- Verlegen Sie das Netzkabel so, dass es keine Stolpergefahr darstellt und nicht beschädigt werden kann – insbesondere im Bereich von Steckern und Steckdosen und dort, wo das Netzkabel aus dem Gerät herausgeführt wird.
- Verwenden Sie nur Zubehör-/Anbauteile, die vom Hersteller zugelassen sind.
- Verwenden Sie für das Gerät nur Rollwagen, Ständer, Dreibeine, Halterungen oder Tische, die vom Hersteller zugelassen sind oder zusammen mit dem Gerät verkauft werden. Falls Sie einen Rollwagen verwenden, dürfen Sie die Einheit Gerät/Rollwagen nur mit Vorsicht bewegen, damit Verletzungen beim möglichen Umkippen ausgeschlossen sind.
- Ziehen Sie das Netzkabel bei Gewitter oder bei längerer Nichtbenutzung des Gerätes aus der Steckdose.
- Lassen Sie jegliche Reparatur- und Wartungsarbeiten nur von qualifiziertem Fachpersonal durchführen. Wartungsarbeiten sind in folgenden Fällen nötig: Bei jeglichen Beschädigungen wie z. B. des Netzkabels oder Netzsteckers, wenn Flüssigkeiten oder Gegenstände in das Gehäuse gelangt sind, das Gerät Regen oder Feuchtigkeit ausgesetzt wurde, fallen gelassen wurde oder nicht ordnungsgemäß funktioniert.



Verwenden Sie für das Gerät nur Rollwagen, Ständer, Dreibeine, Halterungen oder Tische, die vom Hersteller zugelassen sind oder zusammen mit dem Gerät verkauft werden. Falls Sie einen Rollwagen verwenden, dürfen Sie die Einheit Gerät/Rollwagen nur mit Vorsicht bewegen, damit Verletzungen beim möglichen Umkippen ausgeschlossen sind.

Gesetzliche Hinweise

Dieses Gerät erfüllt die Bestimmungen in Teil 15 der FCC-Vorschriften und die lizenzfreien Standards von Industry Canada. Der Betrieb unterliegt den beiden folgenden Bedingungen:
 (1) dieses Gerät darf keine Störungen verursachen und (2) dieses Gerät muss jegliche Störungen dulden, einschließlich von Störungen, die zu einem unerwünschten Betrieb führen.

Die Bose Corporation erklärt hiermit, dass dieses Produkt die wesentlichen Anforderungen und andere relevante Bestimmungen der Richtlinie 2014/53/EU und weitere geltende EU-Richtlinien erfüllt. Die vollständige Konformitätserklärung ist einsehbar unter: www.bose.com/compliance.

Frequenzband für den Betrieb: 2402 bis 2480 MHz

Bluetooth: Maximale Übertragungsleistung unter 20 dBm EIRP.

Bluetooth Low Energy: Maximale spektrale Leistungsdichte unter 10 dBm/MHz EIRP.

Dieses Produkt erfüllt alle Anforderungen nach EN55103-2 für elektromagnetische Verträglichkeit.

Dieses Gerät sollte mit einem Mindestabstand von 20 cm zwischen dem Radiator und Ihrem Körper aufgestellt und betrieben werden.

Es müssen geschirmte Kabel verwendet werden, um die Einhaltung der Vorschriften zu gewährleisten.

Veränderungen am Gerät, die nicht durch die Bose Corporation autorisiert wurden, können zur Folge haben, dass die Betriebslaubnis für das Gerät erlischt.

Informationen über Produkte, die elektrische Störungen verursachen (Hinweis zur FCC-Einhaltung für die USA)

Hinweis: Dieses Gerät wurde geprüft. Es stimmt mit den Regelungen für Geräte der Klasse A gemäß Teil 15 der FCC-Vorschriften überein. Diese Grenzwerte sollen einen angemessenen Schutz gegen elektromagnetische Störungen beim Betrieb in gewerblicher Umgebung gewährleisten. Dieses Gerät erzeugt und verwendet Hochfrequenzstrahlung und kann sie auch aussenden. Daher verursacht das Gerät, wenn die Installation und Benutzung nicht in Übereinstimmung mit dieser Bedienungsanleitung erfolgt, möglicherweise Störungen des Funkverkehrs. Beim Betrieb dieses Geräts in Wohnungen können erhebliche Störungen des Funkverkehrs verursacht werden. Eventuell daraus entstehende Kosten trägt allein der Benutzer des Geräts.

Handhabungsvorschriften für funkfrequenzbasierte Geräte mit niedriger Sendeleistung

Artikel XII

Nach den „Handhabungsvorschriften für funkfrequenzbasierte Geräte mit niedriger Sendeleistung“ dürfen Unternehmen, Organisationen oder einzelne Anwender ohne die Genehmigung der US-Behörde NCC keinerlei Änderungen an der Sendefrequenz vornehmen, die Sendeleistung nicht erhöhen und die ursprünglichen Eigenschaften eines genehmigten funkfrequenzbasierten Geräts mit niedriger Sendeleistung, einschließlich dessen Leistung, in keiner Weise modifizieren.

Artikel XIV

Das funkfrequenzbasierte Gerät mit niedriger Sendeleistung darf nicht die Sicherheit des Flugverkehrs gefährden oder gesetzliche Kommunikationskanäle stören; handelt der Anwender im Widerspruch hierzu, muss er den Betrieb unverzüglich einstellen, bis die Störungsfreiheit gewährleistet ist. Unter den gesetzlichen Kommunikationskanälen ist die Funkkommunikation gemäß dem US-Fernmeldegesetz „Telecommunications Act“ zu verstehen.

Die funkfrequenzbasierten Geräte mit niedriger Sendeleistung müssen offen für Interferenz von gesetzlichen Kommunikationskanälen oder industriellen, wissenschaftlichen oder medizinischen funkbasierten Geräten sein.

WARNHINWEISE:



Dieser Warnhinweis auf dem Produkt warnt vor nicht isolierten gefährlichen Spannungsquellen im Inneren des Produktes, die ein Stromschlagrisiko darstellen können. Es besteht die Gefahr von Stromschlägen!



Dieser Warnhinweis auf dem Produkt weist auf wichtige Bedien- und Wartungsinformationen in dieser Anleitung hin.



Enthält kleine Teile, die verschluckt werden können und eine Erstickungsgefahr darstellen. Nicht geeignet für Kinder unter drei Jahren.



Dieses Produkt enthält magnetische Materialien. Wenden Sie sich an Ihren Arzt, wenn Sie wissen möchten, ob dies den Betrieb Ihres implantierten medizinischen Geräts beeinflussen kann.

- Alle Produkte von Bose müssen gemäß den örtlichen und staatlichen Vorschriften sowie gemäß allen Branchenbestimmungen verwendet werden. Der Monteur ist dafür verantwortlich, sicherzustellen, dass die Installation des Produkts gemäß allen geltenden Vorschriften durchgeführt wird, einschließlich örtlicher Bauvorschriften und Bestimmungen. Wenden Sie sich vor der Installation dieses Produkts an die zuständige abnehmende Behörde.
- Um Brände und Stromschläge zu vermeiden, darf dieses Produkt NICHT Regen, Flüssigkeiten oder Feuchtigkeit ausgesetzt werden. Gilt nicht für Produkte mit Klassifizierung IPX4 bis IPX9.
- Schützen Sie dieses Produkt vor tropfenden oder spritzenden Flüssigkeiten und stellen Sie KEINE mit Flüssigkeiten gefüllten Gefäße (z. B. Vasen) auf das Produkt oder in die Nähe des Produkts. Gilt nicht für Produkte mit Klassifizierung IPX4 bis IPX9.
- Halten Sie das Produkt von Feuer und Wärmequellen fern. Stellen Sie KEINE brennenden Kerzen oder ähnliches auf das Gerät oder in die Nähe des Geräts.
- Benutzen Sie das Produkt NICHT mit einem Wechselrichter.
- Verwenden Sie das Produkt NICHT in Fahrzeugen oder Booten.
- Nehmen Sie KEINE nicht genehmigten Änderungen an diesem Produkt vor.
- Setzen Sie Geräte, die Batterien enthalten, NICHT übermäßig hohen Temperaturen aus (in dem Sie sie z. B. direkter Sonneneinstrahlung aussetzen oder in der Nähe von Feuer usw. lagern).
- Das batteriebetriebene Zubehör, das mit diesem Produkt geliefert wurde, kann möglicherweise ein Risiko für Brände oder Verätzungen darstellen, wenn es nicht sachgemäß gehandhabt wird.
- Falls Sie den Netzstecker oder eine Mehrfachsteckdose verwenden, um das Gerät von der Stromversorgung zu trennen, sollten Sie sicherstellen, dass Sie jederzeit auf den Stecker zugreifen können.
- Verwenden Sie nur Originalbatterien von Bose für dieses Produkt. Wenden Sie sich an den Kundendienst von Bose, um Ersatzbatterien zu erhalten.
- Verwenden Sie das Bose S1 Pro System NICHT mit einem instabilen Stativ. Der Lautsprecher ist ausschließlich für die Anbringung auf einem 35 mm-Träger vorgesehen und das Stativ muss einen Lautsprecher mit einem Mindestgewicht von 7 kg und einer Gesamtgröße von 241 x 279 x 330 mm tragen können. Bei Verwendung eines Stativs, das nicht auf die Größe und Masse des S1 Pro Systems ausgelegt ist, kann es zu Instabilität und gefährlichen Situationen kommen, die zu Verletzungen führen können.

Ladetemperatur: 0°C - 42°C

Entladetemperatur: -20°C - 45°C

Namen und Inhalt der giftigen oder gefährlichen Stoffe oder Elemente

Name des Teils	Gefährliche Stoffe oder Elemente					
	Blei (Pb)	Quecksilber (Hg)	Kadmium (Cd)	Sechswertiges Chrom (Cr(VI))	Polybromiertes Biphenyl (PBB)	Polybromiertes Diphenylether (PBDE)
PCBs	X	0	0	0	0	0
Metallteile	X	0	0	0	0	0
Kunststoffteile	0	0	0	0	0	0
Lautsprecher	X	0	0	0	0	0
Kabel	X	0	0	0	0	0

Diese Tabelle wurde in Übereinstimmung mit den Bestimmungen von SJ/T 11364 erstellt.
 O: Gibt an, dass dieser giftige oder gefährliche Stoff, der in allen homogenen Materialien für dieses Teil enthalten ist, unter den Grenzwerten gemäß GB/T 26572 liegt.
 X: Gibt an, dass dieser giftige oder gefährliche Stoff, der in mindestens einem der homogenen Materialien enthalten ist, die für dieses Teil verwendet wurden, über den Grenzwerten gemäß GB/T 26572 liegt.



Dieses Symbol bedeutet, dass das Produkt nicht mit dem Hausmüll entsorgt werden darf, sondern bei einer geeigneten Recycling-Sammelstelle abgegeben werden muss. Die ordnungsgemäße Entsorgung und das Recycling tragen dazu bei, die natürlichen Ressourcen, die Gesundheit und die Umwelt zu schützen. Weitere Informationen zur Entsorgung und zum Recycling dieses Produkts erhalten Sie von Ihrer zuständigen Kommune, Ihrem Entsorgungsdienst oder dem Geschäft, in dem Sie dieses Produkt gekauft haben.



廢電池請回收

Li-ion



Leere Batterien müssen getrennt entsorgt werden und gehören nicht in den Hausmüll. Verbrennen Sie leere Batterien nicht.

Von DCE Safety zur Verfügung gestellt

Einführung

Kurzanleitung.....	72
Begrüßung.....	73
Produktübersicht.....	73
Funktionen und Vorteile.....	73
Zubehör.....	73
Mitgelieferte Zubehörprodukte.....	73
Optionale Zubehörprodukte.....	73
Systemkonfigurationen.....	74
Erhöhter Aufstellungsort.....	74
Neigung.....	74
Monitor.....	74
Lautsprecherstativ.....	74

Betriebshinweise

Anschlüsse und Regler.....	75
----------------------------	----

Systemeinrichtung

Anschluss an das Stromnetz.....	76
Anschluss von Audioquellen.....	76
Einstellen der Regler für Kanal 1 und 2.....	76
Einstellen der Regler für Kanal 3.....	77
Lautsprecherstativ.....	77
Einsatzmöglichkeiten.....	78
Erhöhter Aufstellungsort.....	78
Neigung.....	79
Monitor.....	80
Lautsprecherstativ.....	81
PA-System.....	82

Pflege und Wartung

Fehlerbehebung.....	84
Pflege Ihres Produkts.....	85
Reinigung.....	85
Bose® S1 Pro – Technische Daten.....	85

Zusätzliche Informationen

Kontaktinformationen.....	86
Informationen zu Importeuren.....	86
Eingeschränkte Garantie und Registrierung.....	86
Zusätzliche Informationen.....	86
Herstellungsdatum.....	86

Einführung

Kurzanleitung

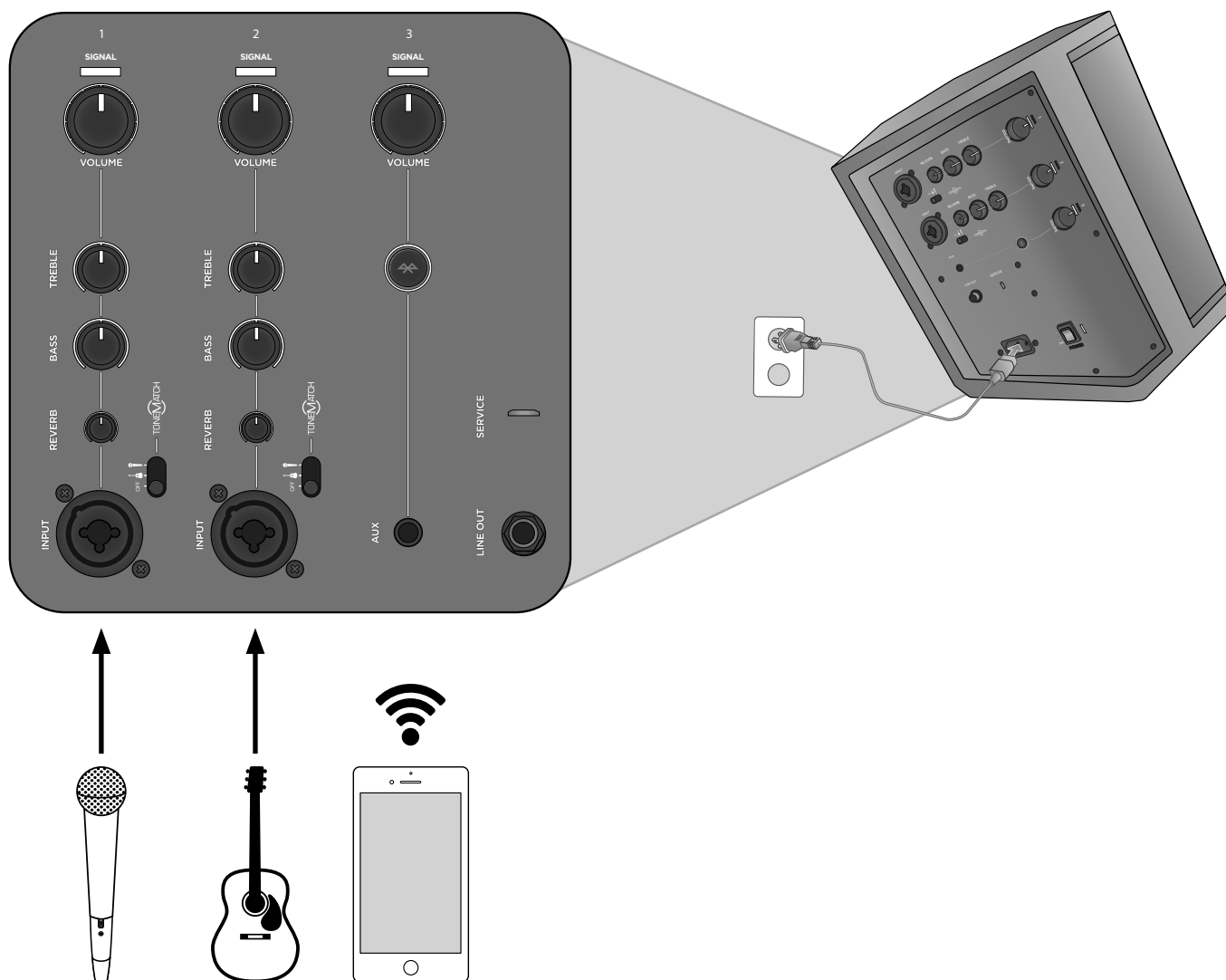

Hinweis: Anweisungen zur Verwendung des optionales Akkus (nicht im Lieferumfang enthalten) Ihres Bose® S1 Pro Multi-Position PA Systems sind der Bedienungsanleitung für den Zubehör-Akku unter **www.Bose.com** zu entnehmen.

Bitte ausfüllen und aufbewahren.
Seriennummer: _____
Modellnummer: _____

Begrüßung

Sie haben sich für das Bose® S1 Pro Multi-Position PA System entschieden. Vielen Dank! Auftritte im kleinen Kreis, hochkarätige Events oder einfach nur Entertainment bei Ihnen zu Hause – mit dem S1 Pro sorgen Sie immer für das perfekte Klangerlebnis.

Dieses Handbuch enthält ausführliche Anweisungen zum Aufbau und zur Bedienung des S1 Pro Systems sowie Hinweise zum Anschluss verschiedener Audioquellen. Weitere Informationen zur Bedienung des Systems, beispielsweise Tipps, Techniken und häufig gestellte Fragen, finden Sie unter www.Bose.com/livesound.

Produktübersicht

Mit dem ultraportablen Bose S1 Pro Multi-Position PA System beeindrucken Sie überall Ihr Publikum. Für Musiker, DJs und für gewöhnliche PA Anwendungen: Das S1 Pro fungiert als ultimative All-in-one-PA, Bühnenmonitor, Probenverstärker und Hauptmusiksystem.

Dank flexibler Positionierungsmöglichkeiten mit automatischem EQ lässt sich das S1 Pro auf dem Boden, auf einem Tisch oder sogar auf einem Stativ aufstellen, sodass jederzeit für einzigartigen Spitzenklang gesorgt ist. 3-Kanal-Mischer, Hall-Prozessor, *Bluetooth*®-Streaming und integrierte ToneMatch®-Signalverarbeitung geben diesem Musiksystem den letzten Schliff für praktisch jede Gelegenheit.

Funktionen und Vorteile

- **Leicht und portabel** – Mit einem Gewicht von rund 6,8 kg lässt sich das robuste S1 Pro mühelos vom Fahrzeug zum Veranstaltungsort transportieren.
- **Vielseitig und doch unkompliziert** – Das S1 Pro ist mit einem vollwertigen 3-Kanal-Mischer mit Hall-Prozessor und *Bluetooth*-Streaming ausgestattet. Bei kabelloser Musikwiedergabe über ein mobiles Endgerät zaubert die ToneMatch®-Signalverarbeitung für Mikrofone und Akustikgitarren im Handumdrehen das optimale Klangerlebnis. Mit dem optional erhältlichen Lithium-Ionen-Akku wird jeder Ort zu Ihrer Bühne.
- **Flexibel** – Die verschiedenen Positionierungsmöglichkeiten sorgen stets für optimale Beschallung, und die automatische EQ-Einstellung bewahrt den einzigartigen Spitzenklang in jeder Ausrichtung.
- **Beeindruckende Kombination aus Spitzenklang und kompakter Größe** – Das S1 Pro bietet eine hohe Ausgangsleistung in kleiner Bauform. So empfiehlt sich dieses System als ultimative All-in-One-PA, Bühnenmonitor, Probenverstärker und Hauptmusiksystem.

Zubehör

Mitgelieferte Zubehörprodukte

Der Karton enthält ein S1 Pro System und je eines der folgenden Zubehörteile:

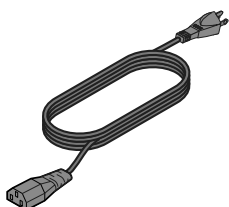

Netzkabel

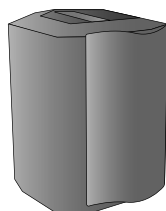

Cover

Optionale Zubehörprodukte

- Akku
- Rucksack
- Farbige Schutzhülle

Eine vollständige Liste der optionalen Zubehör- und Ersatzteile finden Sie unter www.Bose.com.

Einführung

Systemkonfigurationen

Das vielseitige Bose® S1 Pro Multi-Position PA System bietet vier einzigartige Modi. Dank der automatischen EQ-Einstellung wird das System automatisch richtig eingestellt, sodass die optimale tonale Ausgewogenheit in jeder Position gewährleistet ist. Die nachfolgenden Beispiele zeigen den idealen Modus für verschiedene Anwendungen.

Erhöhter Aufstellungsort

Das S1 Pro an einem erhöhten Ort aufstellen. So ist eine gleichmäßige, klare Schallverteilung im gesamten Publikumsbereich gewährleistet, und die Zuhörer genießen einzigartigen Klang im gesamten Frequenzspektrum.

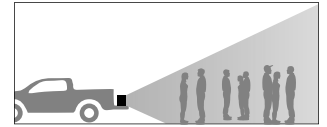
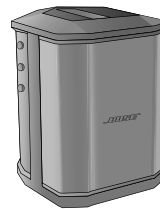

Neigung

Wenn das Publikum bei Auftritten relativ nah ist, empfiehlt es sich, das S1 Pro auf die abgeschrägte Rückseite zu legen. Im Idealfall stellt oder setzt sich der Akteur seitlich neben den Lautsprecher, damit das Publikum das gesamte Klangbild genießen kann.

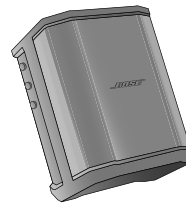

Monitor

Zum Einsatz als persönlicher Bühnenmonitor das S1 Pro horizontal vor dem Musiker und zu diesem hinweisend aufstellen. Den Lautsprecher auf die Seitenfläche legen.

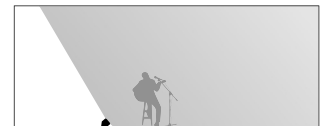
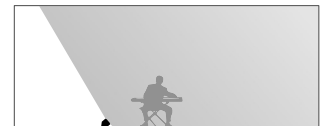
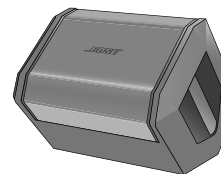

Lautsprecherstativ

Zur allgemeinen Beschallung ein oder zwei S1 Pro Systeme auf ein Lautsprecherstativ (separat erhältlich) stellen.

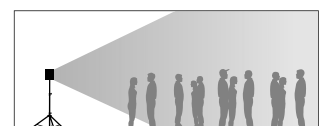
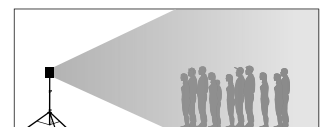

Hinweis: Das Bose Logo gemäß der gewünschten Positionierung gegen den Uhrzeigersinn drehen.

Anschlüsse und Regler

Auf dem Bedienfeld des Bose® S1 Pro Systems sind alle Anschlüsse, Regler und Anzeigen angeordnet.

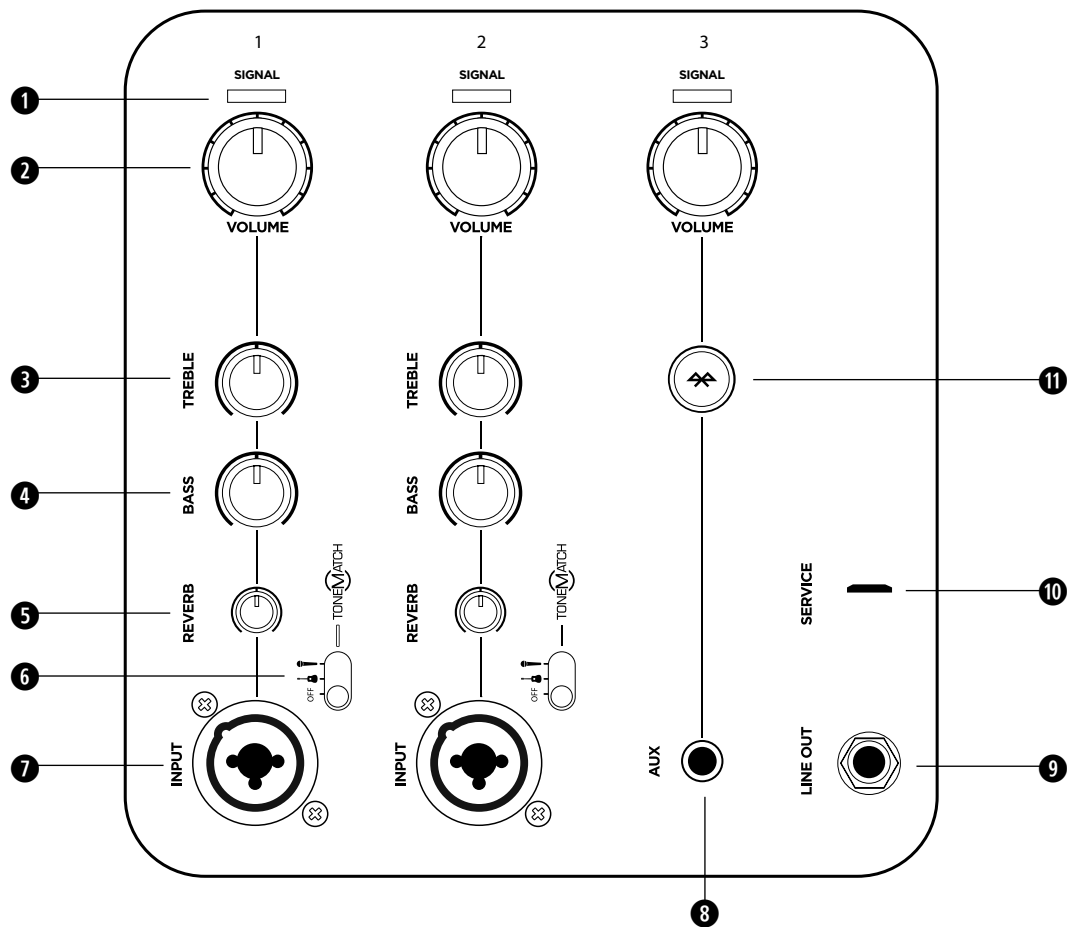

Mikrofone und Musikinstrumente an die Eingänge an Kanal 1 und 2 anschließen. Die integrierte ToneMatch®-Signalverarbeitung verleiht Mikrofonen und Instrumenten den optimalen Klang. Kanal 3 ist für Bluetooth®-Verbindungen und Line-Pegel-Eingänge vorgesehen.

1 SIGNAL-/ÜBERSTEUERUNGSANZEIGE – Farbige Darstellung des Eingangssignals:

- Grün: Signal vorhanden
- Rot: Signalübersteuerung

Hinweis: Den zugehörigen Lautstärkereglern zurückdrehen, damit der Dauerbetrieb im roten Bereich vermieden wird.

2 LAUTSTÄRKEREGLER – Lautstärke des Mikrofons, des Instruments oder der Audioquelle einstellen.

3 HÖHENREGLER – Hochtonanpassung des Mikrofons oder Instruments einstellen.

4 BASSREGLER – Tieftonanpassung des Mikrofons oder Instruments einstellen.

5 HALLREGLER – Halleffekt des Mikrofons oder Instruments einstellen.

6 TONEMATCH-SCHALTER – Den Schalter in die Position oder für das gewünschte ToneMatch-Präset stellen.

7 SIGNALEINGANG – Analogeingang für den Anschluss von Mikrofonkabeln (XLR) und Instrumentenkabel (6,3 mm Klinke/asymmetrisch).

8 AUX-EINGANG – Zum Anschließen einer Line-Pegel-Audioquelle über ein 3,5-mm-Klinkenkabel. **Hinweis:** Bei aktiver Bluetooth-Verbindung ist dieser Eingang stummgeschaltet.

9 LINE-AUSGANG – Den Line-Pegel-Ausgang über ein 6,3-mm-Klinkenkabel an den AUX-Eingang eines zweiten S1 Pro anschließen und so ein Zwei-Lautsprecher-Monosystem bilden. **Hinweis:** Der Line-Ausgang überträgt das Signal nach dem Mischen.

10 SERVICE-PORT – Mikro-USB-Anschluss (nur für den Kundendienst von Bose).

11 BLUETOOTH-KOPPLUNGSTASTE – Kopplung mit Bluetooth-fähigen Geräten, z. B. Mobiltelefone, Tablets und Laptops (siehe „Bluetooth-Kopplung“ auf Seite 77).

Systemeinrichtung

Anschluss an das Stromnetz

1. Stellen Sie sicher, dass sich der Ein-/Aus-Schalter in der **Standby**-Position (⏻) befindet.
2. Das mitgelieferte Netzkabel an den Anschluss des S1 Pro anschließen.
3. Den anderen Stecker des Netzkabels an eine Netzsteckdose anschließen.
4. Vor dem Einschalten des Systems die Audioquellen anschließen (siehe „Anschluss von Audioquellen“).
5. Sobald die Audioquellen angeschlossen sind, den Ein-/Aus-Schalter in die **Ein**-Position (I) stellen (I).

Hinweis: Die **Schnellaufladung**-Position (⚡) ist nur bei angeschlossenem Zubehör-Akku relevant. Weitere Informationen sind der Bedienungsanleitung für den Zubehör-Akku unter www.Bose.com zu entnehmen.

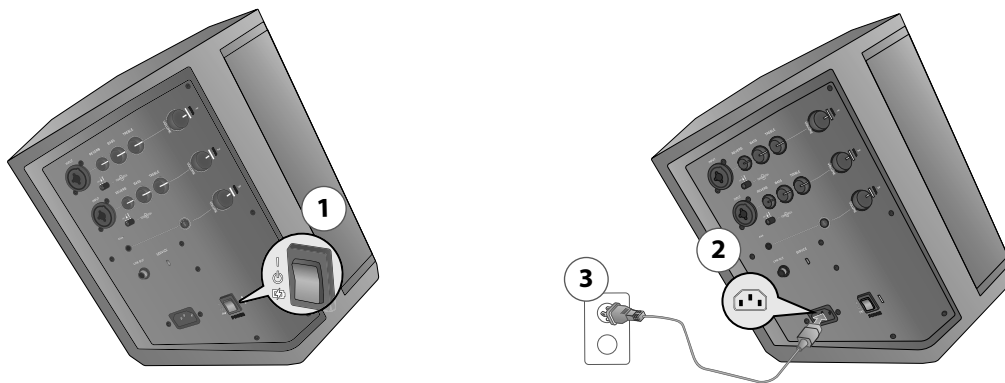



Anschluss von Audioquellen

Vor dem Anschließen einer Audioquelle die **Lautstärkereglern** aller Kanäle bis zur Endstellung gegen den Uhrzeigersinn drehen.

Einstellen der Regler für Kanal 1 und 2



Kanal 1 und 2 sind für dynamische Mikrofone, Gitarren, Keyboards und andere Instrumente vorgesehen.

1. Vor dem Anschließen eines Mikrofons oder Instruments den **Lautstärkereglern** des entsprechenden Kanals bis zur Endstellung gegen den Uhrzeigersinn drehen.
2. Kanal 1 und 2 sind mit einem integrierten ToneMatch®-Preset ausgestattet, mit dem der Klang des Mikrofons oder Instruments automatisch optimiert wird. Auf Wunsch den ToneMatch-Schalter des entsprechenden Kanals auf  (Mikrofone) bzw.  (Instrumente) einstellen.
3. In das Mikrofon sprechen oder das Instrument spielen und den **Lautstärkereglern** langsam im Uhrzeigersinn auf die gewünschte Lautstärke drehen.
4. Den Klang mit dem **Höhen-, Bass- und Hallreglern** weiter feineinstellen. In das Mikrofon sprechen oder das Instrument spielen und den Regler langsam auf den gewünschten Effekt einstellen.

Einstellen der Regler für Kanal 3

Kanal 3 ist für *Bluetooth*[®]-fähige Geräte und Line-Pegel-Audioeingänge vorgesehen.

Bluetooth[®]-Kopplung

1. Die *Bluetooth*-Funktion am mobilen Endgerät aktivieren. **Hinweis:** Die *Bluetooth*-Funktion befindet sich normalerweise im Menü „Einstellungen“.
2. Die Taste  zwei Sekunden lang gedrückt halten. Das Bose[®] S1 Pro in der Geräteliste Ihres mobilen Endgeräts auswählen. Während der Kopplung blinkt die Anzeige  weiß. Nach erfolgter Kopplung leuchtet die Anzeige  dann dauerhaft weiß. **Hinweis:** Falls die Kopplung fehlschlägt, Schritt 1 und 2 wiederholen, bis die Geräte verbunden sind.
3. Auf „Wiedergabe“ drücken und den **Lautstärkeregler** am S1 Pro drehen, bis die Anzeige grün leuchtet oder die gewünschte Lautstärke erreicht ist. Leuchtet die Lautstärkeanzeige dauerhaft rot, die Lautstärke verringern.

Bluetooth-Verhalten

- Das zuletzt gekoppelte *Bluetooth*-Gerät verbindet sich automatisch, sobald das S1 Pro eingeschaltet wird.
- Das S1 Pro kann nur mit jeweils einem einzigen Gerät gekoppelt werden, nicht mit mehreren Geräten gleichzeitig. Soll ein anderes Gerät gekoppelt werden, die Schritte unter „*Bluetooth*-Kopplung“ wiederholen.
- Wenn ein Anruf auf einem gekoppelten Telefon eingeht, wird die Musikwiedergabe unterbrochen. Der Rufton ertönt direkt am Telefon; weder Anrufe noch Benachrichtigungen laufen über das S1 Pro.

AUX-Eingang

1. Ein 3,5-mm-Klinkenkabel an eine Line-Pegel-Audioquelle anschließen. Die Lautstärke der Audioquelle muss richtig eingestellt sein.
Hinweis: Ein am AUX-Eingang angeschlossenes Gerät hat automatisch Vorrang vor Geräten mit *Bluetooth*-Verbindung.
2. Den **Lautstärkeregler** am S1 Pro drehen, bis die Anzeige grün leuchtet oder die gewünschte Lautstärke erreicht ist. Leuchtet die Lautstärkeanzeige dauerhaft rot, die Lautstärke verringern.

Lautsprecherstativ

An der Unterseite des S1 Pro Systems befindet sich ein Halter zum Anbringen des Lautsprechers auf einem Stativ. Dieser Halter passt zu einem standardmäßigen 35-mm-Sockel. Wird das S1 Pro auf einem Lautsprecherstativ montiert, werden die EQ-Einstellungen automatisch auf die optimale tonale Ausgewogenheit eingestellt.

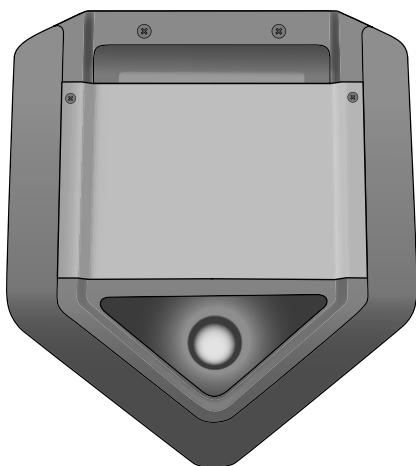

HINWEIS: Verwenden Sie das Bose S1 Pro System NICHT mit einem instabilen Stativ. Der Lautsprecher ist ausschließlich für die Anbringung auf einem 35 mm-Träger vorgesehen und das Stativ muss einen Lautsprecher mit einem Mindestgewicht von 7 kg und einer Gesamtgröße von 241 x 279 x 330 mm tragen können. Bei Verwendung eines Stativs, das nicht auf die Größe und Masse des S1 Pro Systems ausgelegt ist, kann es zu Instabilität und gefährlichen Situationen kommen, die zu Verletzungen führen können.

Systemeinrichtung

Einsatzmöglichkeiten

Das S1 Pro bietet vier Haupteinsatzmöglichkeiten. Die nachfolgenden Seiten zeigen Beispiele typischer Aufbauszenarien.

Erhöhter Aufstellungsort

Bei Geschäftspräsentationen das S1 Pro auf einen Tisch an der Frontseite des Raums stellen oder bei einer Party auf die Ladefläche des Fahrzeugs. Über ein Mikrofon können Kommentare zu einer Präsentation gegeben oder Partygäste kabellos über ein *Bluetooth*[®]-fähiges mobiles Endgerät mit der richtigen Musik in Stimmung gebracht werden.

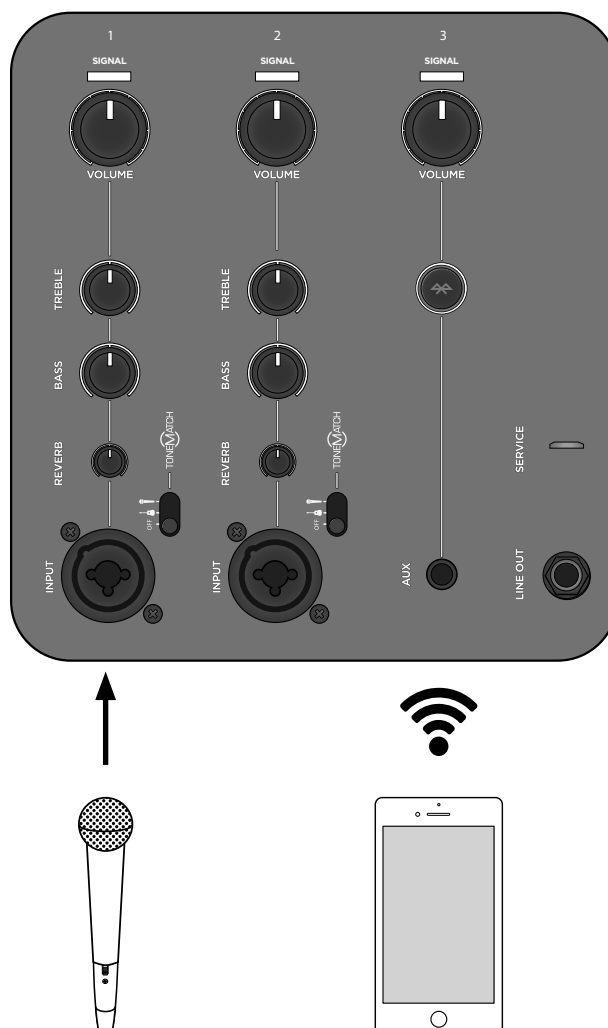
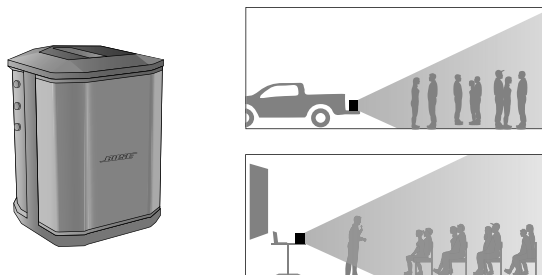

Neigung

Bei Live-Musik das S1 Pro hinter dem Musiker auf der abgeschrägten Kante aufstellen. So entsteht eine höhere vertikale Abstrahlung und damit ein fantastisches Klangerlebnis für kleine Gruppen und Passanten. Die Hintergrundmusik per *Bluetooth*®-Streaming abspielen und mit Mikrofon und Gitarre mischen.

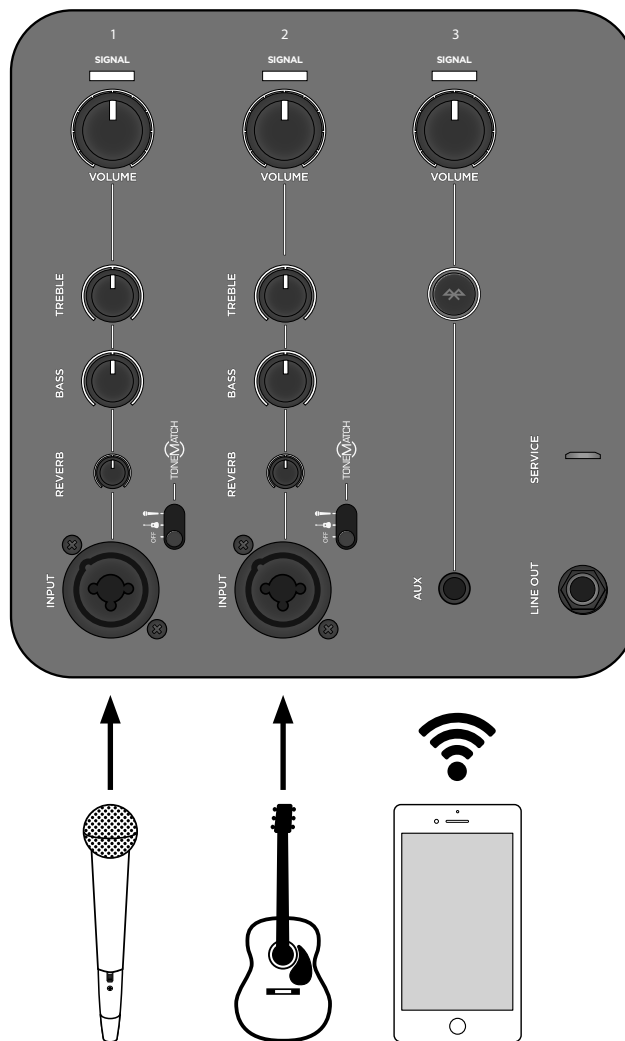
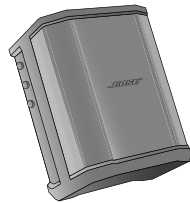

Systemeinrichtung

Monitor

Beim Einsatz als Bühnenmonitor das S1 Pro horizontal auf die Seitenfläche legen. Das System als persönlichen Bühnenmonitor dem Musiker zugewandt aufstellen oder das abgemischte Signal an ein PA-Hauptsystem senden und die EQ- und Halleinstellungen für den Auftritt einstellen.

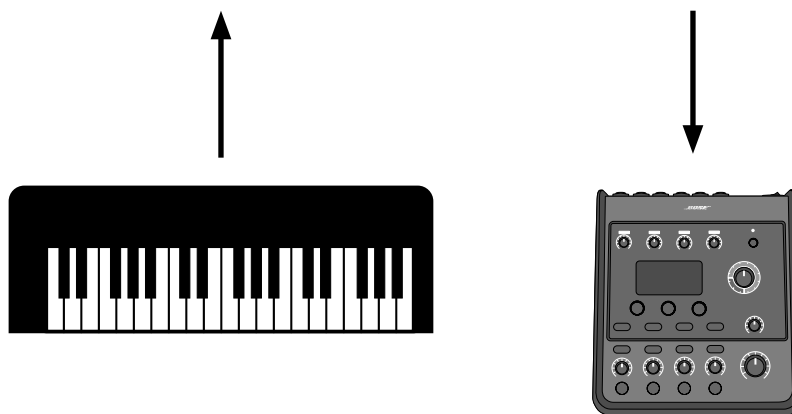
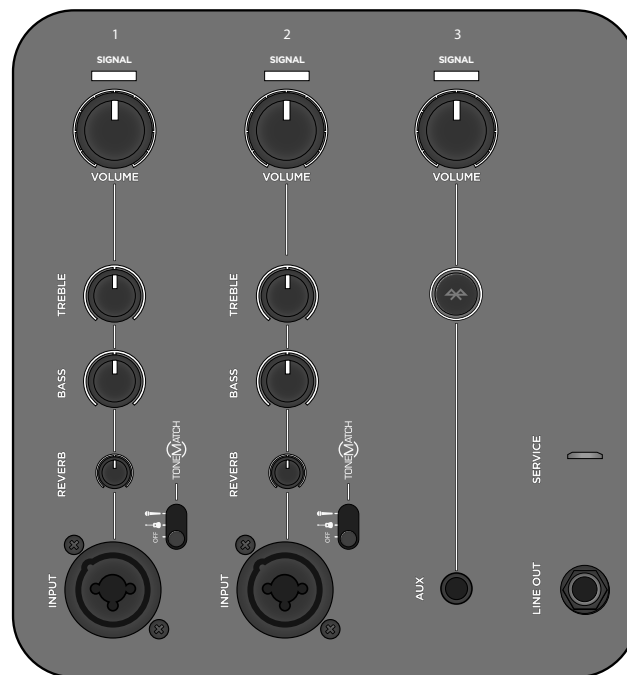
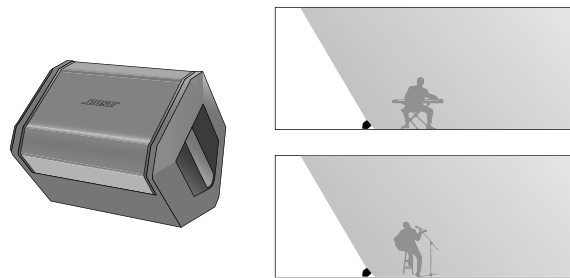

Lautsprecherstativ

Mit einem herkömmlichen Lautsprecherstativ wird das S1 Pro zu einem PA-System. Ein Mikrofon anschließen und einen Toast ausbringen oder ein Lied vortragen und dabei die Musik kabellos per *Bluetooth*[®]-Streaming abspielen. Über den Line-Ausgang kann das S1 Pro mit mehreren Geräten verbunden und das Abstrahlverhalten sowie die Leistung vergrößert werden.

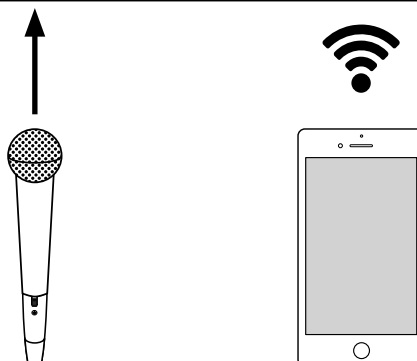
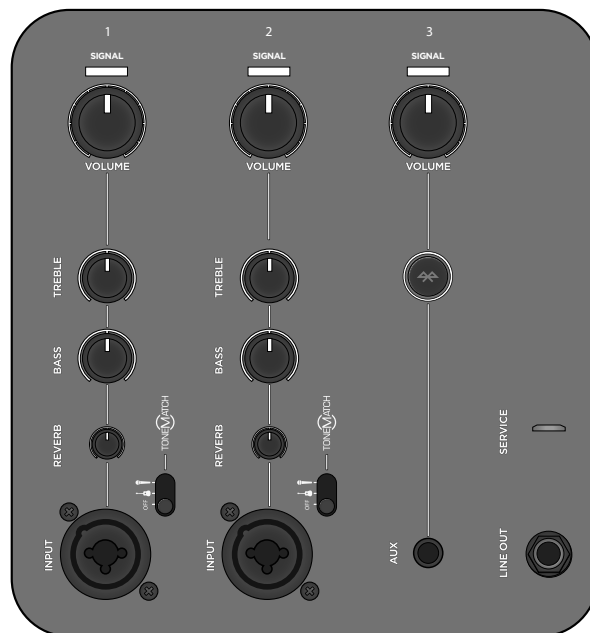
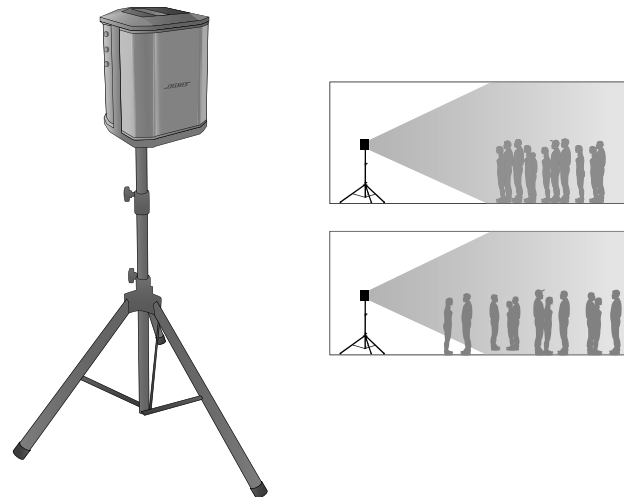

Systemeinrichtung

PA-System

Mit einem Mischer lassen sich zwei S1 Pro Systeme zu einem konventionellen PA-System zusammenschließen. Dank der großen, gleichmäßigen Abstrahlung des Systems ist der Klang im gesamten Raum hörbar.

Stereo

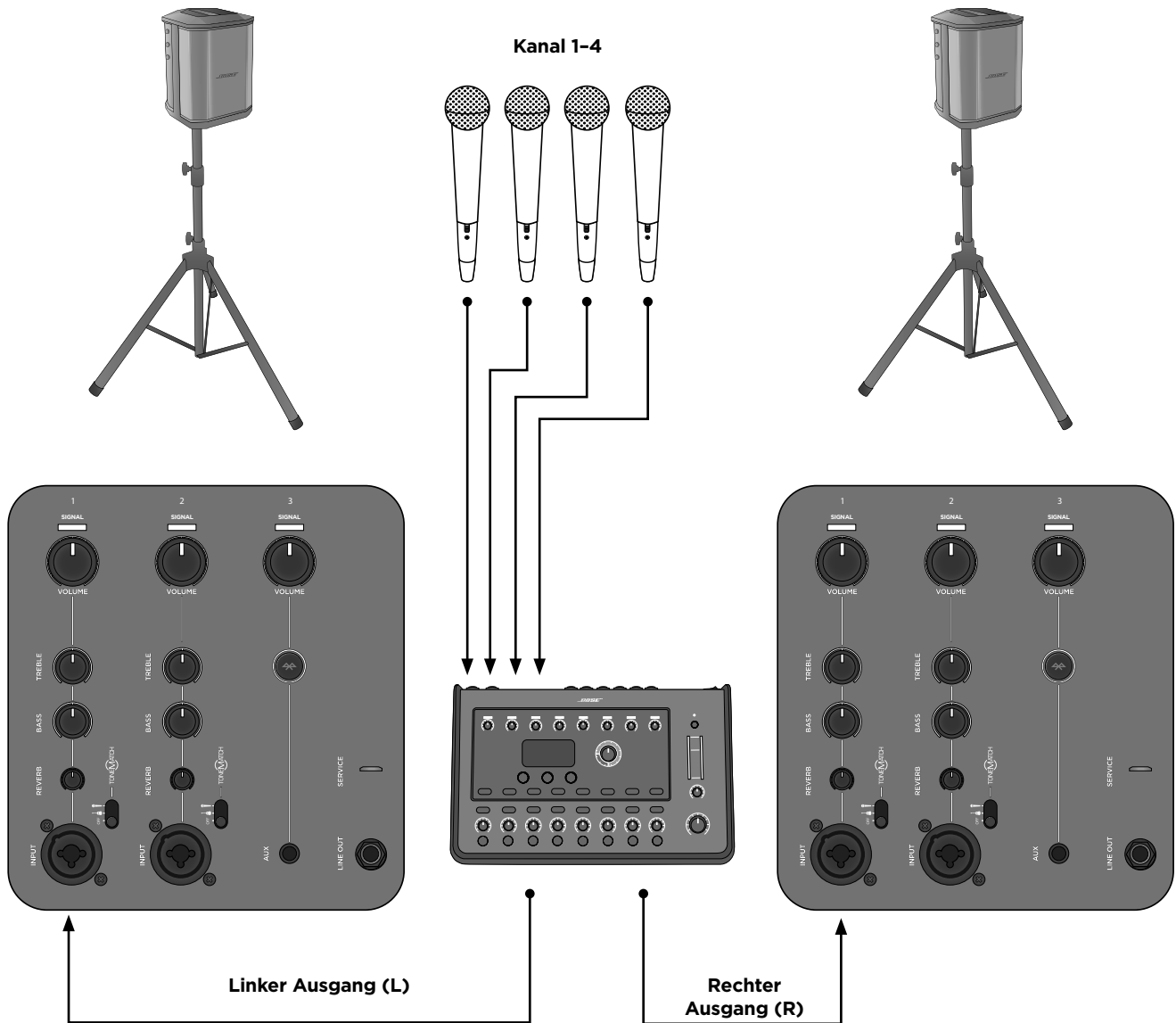

Hinweis: Bei Einsatz als konventionelle PA sollten Hall und ToneMatch® ausgeschaltet werden.

Mono/Verbindung

Zwei S1 Pro Systeme lassen sich über ein 6,3-mm-Klinkenkabel zu einem Monosystem verketten. Den Line-Ausgang des primären Systems an das sekundäre S1 Pro System anschließen. Die Lautstärke erhöhen, bis beide Geräte die gewünschte Lautstärke erreichen.

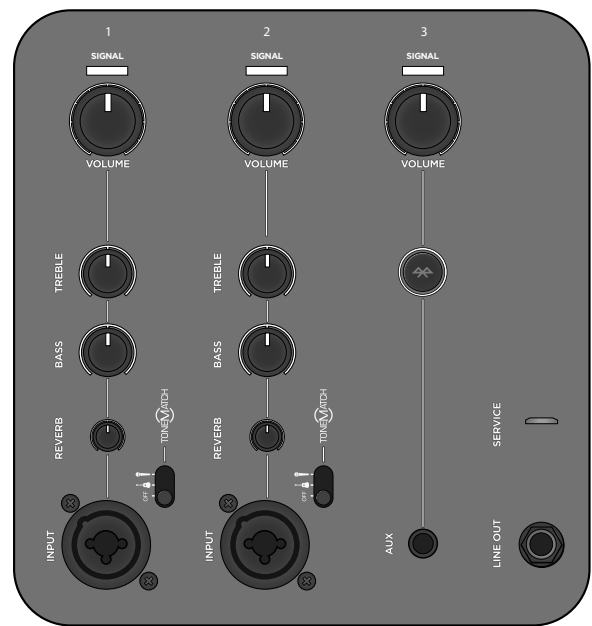
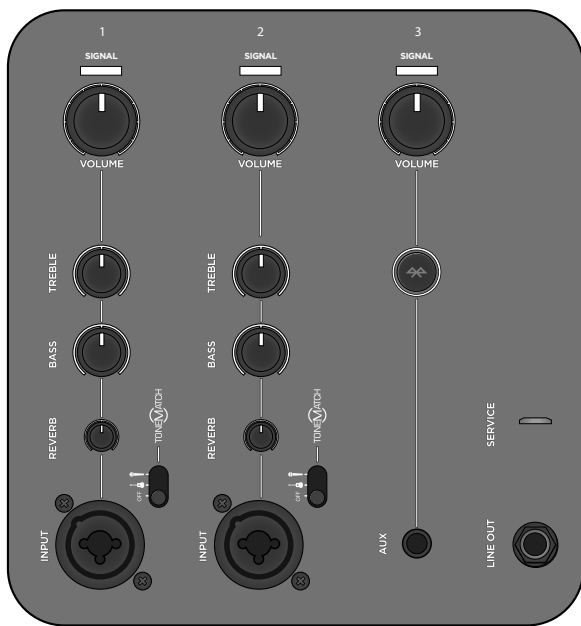
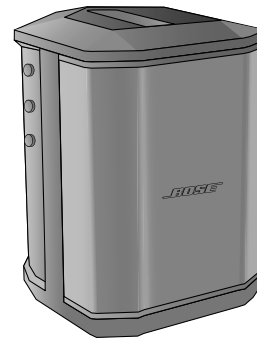
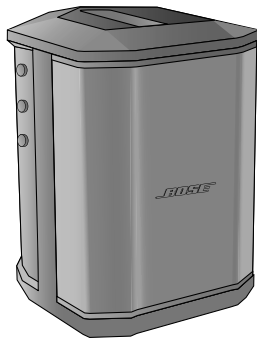

Hinweis: An den sekundären Geräten sowohl ToneMatch® als auch Hall ausschalten und die entsprechenden Regler an der mittleren Einrastposition belassen.

Pflege und Wartung

Fehlerbehebung

Falls Probleme mit dem Gerät auftreten, beachten Sie bitte die nachfolgenden Lösungsvorschläge. Kann das Problem nicht behoben werden, konsultieren Sie die Online-Hilfe unter www.Bose.com/livesound. Sollten hier keine Antworten zu finden sein, den Kundendienst und technischen Support von Bose unter +49 69 66 77 86 793.

Problem	Lösung
Das System ist an die Netzsteckdose angeschlossen und der Ein/Aus-Schalter ist eingeschaltet, die Betriebsanzeige leuchtet jedoch nicht	<ul style="list-style-type: none">• Funktionsfähigkeit und richtige Montage der Netzsteckdose prüfen. Eine Leuchte oder ein anderes Gerät an die Netzsteckdose anschließen oder die Netzsteckdose mit einem Spannungsprüfer testen.
Betriebsanzeige leuchtet (blau), es ertönt jedoch kein Klang	<ul style="list-style-type: none">• Prüfen, ob das Instrument an den Signaleingang angeschlossen ist.• Prüfen, ob die Lautstärke der Audioquelle richtig eingestellt ist.• Prüfen, ob die Lautstärke des S1 Pro richtig eingestellt ist.• Prüfen, ob die Signal-/Übersteuerungsanzeige leuchtet.• Das Instrument an einen anderen Verstärker anschließen und auf Funktionsfähigkeit prüfen.
Betriebsanzeige leuchtet rot	<ul style="list-style-type: none">• Den Kundendienst und technischen Support unter +49 69 66 77 86 793 informieren.
Ein leises Brummen oder Rauschen ist hörbar, obwohl keine Geräte an das S1 Pro angeschlossen sind	<ul style="list-style-type: none">• Mit einem Phasenprüfer prüfen, ob die Kontakte (Phase, Neutral und/oder Erdung) in der Netzsteckdose, an der das S1 Pro angeschlossen ist, vertauscht oder nicht ordnungsgemäß verbunden sind.• Wurde ein Verlängerungskabel verwendet, das S1 Pro direkt an die Netzsteckdose anschließen.
Verzerrte Wiedergabe des Instruments oder der Audioquelle	<ul style="list-style-type: none">• Die Lautstärke der Audioquelle verringern. Falls die Lautstärke der Audioquelle nicht eingestellt werden kann, „Eingangsdämpfungsglied“ vom Instrumentenhändler vor Ort beziehen.• Probeweise eine andere Audioquelle oder ein anderes Instrument anschließen.
Rückkopplungen des Mikrofons	<ul style="list-style-type: none">• Die Lautstärke verringern.• Das Mikrofon so ausrichten, dass es nicht direkt auf den Lautsprecher weist.• Probeweise ein anderes Mikrofon anschließen.• Den Lautsprecher und/oder den Musiker auf der Bühne anders platzieren.• Den Abstand zwischen Lautsprecher und Mikrofon vergrößern.• Prüfen, ob ein eventuell vorhandener Stimmeffektprozessor die Rückkopplung auslöst.
Gekoppeltes Bluetooth®-fähiges Gerät verbindet sich nicht mit dem Lautsprecher	<ul style="list-style-type: none">• Wenn ein Passcode für das Gerät erforderlich ist, prüfen, ob der richtige Code eingegeben wurde.• Prüfen, ob die Bluetooth-Funktion am Quellgerät eingeschaltet oder aktiviert ist.• Das Bluetooth-fähige Gerät ist möglicherweise außerhalb der Reichweite; das Gerät näher am Lautsprecher aufstellen.• Nach Möglichkeit alle anderen Bluetooth-fähigen Geräte in der Nähe ausschalten oder deren Bluetooth-Funktion deaktivieren.• Den Lautspeicherspeicher löschen oder mit einem neuen Gerät koppeln. Hierzu die Bluetooth-Taste zehn Sekunden lang gedrückt halten. Das Bluetooth-Gerät dann erneut mit dem Lautsprecher koppeln.• Das Gerät aus- und wieder einschalten und dann erneut koppeln.
Starkes Brummen beim Verkettten mehrerer Geräte	<ul style="list-style-type: none">• Ein symmetrisches 6,3-mm-Klinkenkabel verwenden, kein (asymmetrisches) 6,3-mm-Gitarrenkabel.

Pflege Ihres Produkts

Reinigung

- Das Gehäuse nur mit einem weichen, trockenen Tuch reinigen.
- Keine alkohol-, ammoniak- oder schleifmittelhaltigen Lösungsmittel, Chemikalien oder Reinigungsmittel verwenden.
- Keine Sprays in der Nähe des Geräts benutzen und keine Flüssigkeiten in die Öffnungen gelangen lassen.
- Bei Bedarf das Lautsprechergitter vorsichtig absaugen.

Bose® S1 Pro – Technische Daten

Gehäuse	
Gehäusematerial	Polypropylen
Finish	Strukturierter Kunststoff
Abdeckgitter	Stahl mit schwarzer Pulverbeschichtung
Abmessungen (H x B x T) in mm	330 x 241 x 286
Abmessungen (H x B x T) in Zoll	13 x 9,5 x 11,2
Nettogewicht	6,8 kg

Zusätzliche Informationen

Kontaktinformationen

Besuchen Sie unsere Website unter **Bose.com**.

Amerika

(USA, Kanada, Mexiko, Mittelamerika, Südamerika)
Bose Corporation
Framingham, MA 01701, USA
Corporate Center: 508-879-7330
Americas Professional Systems,
Technischer Support: 800-994-2673

Australien

Bose Pty Limited
Unit 3/2 Holker Street
Newington NSW, Australien
61 2 8737 9999

Belgien

Bose N.V. / S.A
Limesweg 2, 03700
Tongeren, Belgien
012-390800

China

Bose Electronics (Shanghai) Co Ltd
25F, L'Avenue
99 Xianxia Road
Shanghai, P.R.C. 200051 China
86 21 6010 3800

Frankreich

Bose S.A.S
26-28 avenue de Winchester
78100 St. Germain en Laye, Frankreich
01-30-61-63-63

Deutschland

Bose GmbH
Max-Planck-Straße 36D
61381 Friedrichsdorf, Deutschland
06172-7104-0

Hongkong

Bose Limited
Suites 2101-2105, Tower One, Times Square
1 Matheson Street, Causeway Bay, Hong Kong
852 2123 9000

Indien

Bose Corporation India Private Limited
Salcon Aurum, 3rd Floor
Plot No. 4, Jasola District Centre
New Delhi - 110025, Indien
91 11 43080200

Italien

Bose SpA
Centro Leoni A - Via G. Spadolini
5 20122 Milano, Italien
39-02-36704500

Japan

Bose Kabushiki Kaisha
Sumitomo Fudosan Shibuya Garden Tower 5F
16-17, Nanpeidai-cho
Shibuya-Ku, Tokyo, 150-0036, Japan
81-3-5489-0955
www.bose.co.jp

Niederlande

Bose BV
Gorslaan 60
1441 RG Purmerend
Niederlande
0299-390139

Vereinigtes Königreich

Bose Ltd
1 Ambley Green, Gillingham Business Park
KENT ME8 ONJ
Gillingham, England
0870-741-4500

Weitere Länder siehe Website

Informationen zu Importeuren

Europäische Union

Bose Products B.V., Gorslaan 60, 1441 RG
Purmerend, Niederlande

China

Bose Electronics (Shanghai) Company
Limited, Part C, Plan 9, No. 353 North
Riyang Road, China (Shanghai) Pilot-Frei-
handelszone

Taiwan

Bose Taiwan Branch, 9F-A1, No. 10, Section
3, Minsheng East Road, Taipei City 104,
Taiwan
Tel: +886-2-2514 7676

Mexiko

Bose de México, S. de R.L. de C.V., Paseo
de las Palmas 405-204, Lomas de Chapul-
tepec, 11000 México, D.F.
Tel.: +5255 (5202) 3545

Eingeschränkte Garantie und Registrierung

Für den Lautsprecher gilt eine eingeschränkte Garantie. Nähere Informationen zur eingeschränkten Garantie finden Sie auf unserer Website unter **pro.Bose.com**.

Die mit dem Produkt mitgelieferten Garantieangaben gelten nicht in Australien und Neuseeland. Nähere Informationen zu unserer Garantie in Australien und Neuseeland finden Sie auf unserer Website unter **www.bose.com/au/warranty** bzw. **www.bose.com/nz/warranty**.

Das Bose® S1 Pro unterliegt erteilten oder ausstehenden Patenten in den USA und anderen Ländern.

Zusätzliche Informationen

Wenn Sie ein gedrucktes Exemplar dieser Bedienungsanleitung erhalten möchten, wenden Sie sich an eine der im Folgenden angegebenen Telefonnummern.

Die *Bluetooth*® Wortmarke und Logos sind eingetragene Marken der Bluetooth SIG, Inc. Jegliche Nutzung dieser Marken durch die Bose Corporation erfolgt unter Lizenz.

Herstellungsdatum

Die achte Ziffer in der Seriennummer gibt das Herstellungsjahr an: „6“ ist 2006 oder 2016.

Leggere e conservare tutte le istruzioni per la sicurezza e per l'uso.

1. Leggere queste istruzioni.
2. Conservare queste istruzioni.
3. Prestare attenzione a tutte le avvertenze.
4. Seguire tutte le istruzioni.
5. Non utilizzare l'apparecchio in prossimità di acqua.
6. Per la pulizia utilizzare un semplice panno asciutto.
7. Non ostruire le aperture di ventilazione. Installare il prodotto in conformità con le istruzioni fornite dal produttore.
8. Non installare in prossimità di fonti di calore, quali termosifoni, radiatori, stufe o altri apparecchi (compresi gli amplificatori) che generino calore.
9. Non danneggiare le parti di sicurezza della spina polarizzata o con messa a terra. Una spina polarizzata è dotata di due poli, uno più largo dell'altro. Una spina con messa a terra è dotata di due poli e di un terzo terminale di massa. Il polo più largo e il terzo terminale sono presenti per sicurezza. Se la spina in dotazione non è adatta alla presa, rivolgersi a un elettricista per la sostituzione della presa obsoleta.
10. Evitare che il cavo di alimentazione venga calpestato o schiacciato, soprattutto in corrispondenza di spine, prese e nel punto di uscita dell'apparecchio.
11. Utilizzare solo sistemi di fissaggio/accessori specificati dal produttore.
12.  Utilizzare solo carrelli, supporti, treppiedi, staffe o tavoli specificati dal produttore o venduti insieme all'apparecchio. Quando si utilizza un carrello, prestare attenzione durante lo spostamento dell'insieme carrello/apparecchio per evitare di rovesciarlo causando danni.
13. Scollegare l'apparecchio durante i temporali o quando non utilizzato per lunghi periodi di tempo.
14. Affidarsi a personale qualificato per tutti gli interventi di assistenza. Gli interventi di assistenza si rendono necessari in caso di danni di qualsiasi tipo all'apparecchio; ad esempio se il cavo di alimentazione o la spina sono danneggiati, se è stato versato liquido o sono caduti oggetti sull'apparecchio, se l'apparecchio è stato esposto a pioggia o umidità, se non funziona normalmente o è caduto.

AVVISI/AVVERTENZE:



Questo simbolo sul prodotto indica la presenza di tensioni pericolose non isolate all'interno del telaio del prodotto e del conseguente rischio di scosse elettriche.



Questo simbolo sul prodotto segnala istruzioni importanti di funzionamento e di manutenzione presenti in questa guida.



Contiene pezzi di piccole dimensioni che possono rappresentare un pericolo di soffocamento. Non adatto per bambini di età inferiore ai 3 anni.



Questo prodotto contiene materiale magnetico. Rivolgersi al proprio medico per eventuali domande sui possibili effetti del prodotto sui dispositivi medici impiantati nel corpo umano.

- Tutti i prodotti Bose devono essere utilizzati in conformità alle normative locali, statali, federali e di settore. È responsabilità dell'installatore assicurare che l'installazione del prodotto sia eseguita in conformità con tutte le normative vigenti, compresi i regolamenti locali per l'integrazione degli apparati. Prima di installare il prodotto, chiedere informazioni all'autorità locale preposta.
- Per ridurre il rischio di incendio o scosse elettriche, il prodotto NON deve essere esposto a pioggia, liquidi o umidità. Non si applica ai prodotti con grado di protezione IPX4-9.
- NON esporre questo prodotto a gocce o getti di liquidi e non porre oggetti contenenti liquidi, quali vasi, sopra al prodotto o in prossimità di esso. Non si applica ai prodotti con grado di protezione IPX4-9.
- Tenere il prodotto lontano dal fuoco e da fonti di calore. NON collocare sorgenti di fiamme libere (ad esempio, candele accese) sul prodotto o in prossimità di esso.
- NON utilizzare inverter di potenza con questo prodotto.
- NON utilizzare all'interno di veicoli o imbarcazioni.
- NON apportare alterazioni non autorizzate al prodotto.
- NON esporre prodotti contenenti batterie a calore eccessivo (ad esempio luce diretta del sole, fuoco o simili).
- La batteria accessoria in dotazione al prodotto può determinare il rischio di incendi o ustioni chimiche, se non utilizzata correttamente.
- La spina dell'alimentazione o dell'accoppiatore deve essere raggiungibile facilmente e rapidamente se utilizzata come dispositivo di spegnimento.
- Utilizzare esclusivamente batterie Bose originali con questo prodotto. Contattare il servizio clienti Bose per le batterie sostitutive.
- NON utilizzare il sistema Bose S1 Pro su treppiedi/stativi instabili. Questo diffusore è stato progettato esclusivamente per l'utilizzo su supporti da 35 mm, con treppiedi/stativi in grado di sostenere un diffusore con peso minimo di 7 kg ed ingombro complessivo di 241 x 279 x 330 mm. L'uso di un treppiede/stativo non progettato per supportare le dimensioni e la massa del sistema S1 Pro può portare a condizioni di instabilità e pericolo e causare infortuni.

Intervallo di temperatura di carica: 0 °C - 42 °C

Intervallo di temperatura di scarica: -20 °C - 45 °C

Informazioni sulle normative

Questo dispositivo è conforme alla parte 15 delle Norme FCC e agli standard Industry Canada RSS esenti da licenza. Il funzionamento è soggetto alle seguenti condizioni: (1) il dispositivo non deve causare interferenze dannose e (2) deve poter sopportare qualsiasi tipo di interferenza, incluse quelle che potrebbero causare un funzionamento indesiderato del dispositivo.

 Bose Corporation dichiara che il presente prodotto è conforme ai requisiti essenziali e ad altre disposizioni applicabili della Direttiva 2014/53/UE e di tutte le altre direttive UE applicabili. La dichiarazione di conformità completa è disponibile all'indirizzo: www.Bose.com/compliance.

Banda di frequenza di funzionamento: 2402-2480 MHz.

Bluetooth: potenza in uscita massima inferiore a 20 dBm EIRP.

Bluetooth a bassa energia: densità di spettro alla potenza massima inferiore a 10 dBm/MHz EIRP.

Il prodotto è conforme a tutti i requisiti di immunità EN55103-2 per ambienti elettromagnetici di tipo E2.

L'apparecchiatura deve essere installata e utilizzata a una distanza minima di 20 cm tra il radiatore e il proprio corpo.

Sono necessari cavi schermati per mantenere la conformità alle normative vigenti.

Eventuali modifiche o alterazioni non espressamente approvate da Bose Corporation possono rendere nulla l'autorizzazione dell'utente all'utilizzo dell'apparecchiatura stessa.

Informazioni sui prodotti che generano interferenze elettriche (Conformità FCC per gli Stati Uniti)

Nota: questa apparecchiatura è stata sottoposta a collaudo ed è risultata conforme ai limiti relativi ai dispositivi digitali di Classe A previsti dalla Parte 15 delle norme FCC. Tali limiti sono stati fissati allo scopo di assicurare un'adeguata protezione da interferenze nocive quando l'apparecchiatura è utilizzata in un'installazione commerciale. Questa apparecchiatura genera, utilizza e può irradiare energia a radiofrequenza e, se non installata e utilizzata in conformità con il manuale di istruzioni, può causare interferenze con le locali comunicazioni radiofoniche. L'utilizzo di questa apparecchiatura in un'area residenziale può provocare interferenze nocive, nel qual caso l'utente dovrà adottare misure correttive a proprie spese.

Normativa per la gestione dei dispositivi a radiofrequenza a bassa potenza

Articolo XII

Ai sensi della "Normativa per la gestione dei dispositivi a radiofrequenza a bassa potenza", nessuna società, impresa o utente può cambiare frequenza, incrementare la potenza di trasmissione o alterare le caratteristiche originali o le prestazioni di un dispositivo a radiofrequenza a bassa potenza in assenza di specifica autorizzazione da parte della NCC.

Articolo XIV

I dispositivi a radiofrequenza a bassa potenza non devono interferire in alcun modo con la sicurezza aerea o le comunicazioni legali; in tale eventualità, l'utente sarà tenuto a sospendere immediatamente l'utilizzo del dispositivo e ad eliminare qualsiasi interferenza. Per "comunicazioni legali" si intendono le comunicazioni radio conformi al Telecommunications Act (Legge sulle telecomunicazioni degli Stati Uniti).

I dispositivi a radiofrequenza a bassa potenza devono essere suscettibili di interferenze provenienti da comunicazioni legali o dispositivi irradianti onde radio ISM.

Nome e contenuto delle sostanze o degli elementi tossici o pericolosi

Nome parte	Sostanze ed elementi tossici o pericolosi					
	Piombo (Pb)	Mercurio (Hg)	Cadmio (Cd)	Cromo esavalente (CR(VI))	Bifenile polibromurato (PBB)	Difenilitere polibromurato (PBDE)
Circuiti stampati	X	0	0	0	0	0
Parti di metallo	X	0	0	0	0	0
Parti di plastica	0	0	0	0	0	0
Diffusori	X	0	0	0	0	0
Cavi	X	0	0	0	0	0

Questa tabella è stata messa a punto in accordo a quanto previsto dallo standard SJ/T 11364. 0: indica che la quantità della sostanza tossica o pericolosa contenuta in tutti i materiali omogenei della parte è inferiore al limite previsto dallo standard GB/T 26572. X: indica che la quantità della sostanza tossica o pericolosa contenuta in almeno uno dei materiali omogenei della parte è superiore al limite previsto dallo standard GB/T 26572.



Questo simbolo indica che il prodotto non deve essere smaltito come rifiuto domestico, ma consegnato a una struttura di raccolta appropriata per il riciclaggio. Uno smaltimento e un riciclaggio corretti aiutano a preservare le risorse naturali, la salute e l'ambiente. Per ulteriori informazioni sullo smaltimento e sul riciclaggio di questo prodotto, rivolgersi alle autorità locali, al servizio di smaltimento dei rifiuti o al negozio presso il quale è stato acquistato.



廢電池請回收

Li-ion



Le batterie usate devono essere smaltite correttamente, attenendosi alle normative locali. Non bruciarle.

Sommario

Introduzione

Guida rapida all'installazione	89
Benvenuto	90
Descrizione generale del prodotto	90
Caratteristiche e vantaggi.....	90
Accessori.....	90
Accessori in dotazione.....	90
Accessori opzionali	90
Configurazioni del sistema	91
Su piano elevato.....	91
Inclinato.....	91
Monitor	91
Su stativo.....	91

Informazioni sul funzionamento

Connessioni e comandi	92
-----------------------------	----

Configurazione del sistema

Connessione di alimentazione	93
Connessione delle sorgenti	93
Impostazioni dei comandi per i canali 1 e 2	93
Impostazione dei comandi per il canale 3.....	94
Utilizzo di un supporto del diffusore.....	94
Scenari di collegamento	95
Su superficie sopraelevata	95
Inclinato all'indietro.....	96
Monitor	97
Supporto del diffusore.....	98
Sistema PA per utilizzi generici.....	99

Manutenzione

Risoluzione dei problemi.....	101
Manutenzione del prodotto.....	102
Pulizia.....	102
Specifiche del sistema Bose® S1 Pro	102

Informazioni aggiuntive

Recapiti.....	103
Informazioni sugli importatori.....	103
Garanzia limitata e registrazione	103
Informazioni aggiuntive	103
Data di produzione.....	103

Guida rapida all'installazione

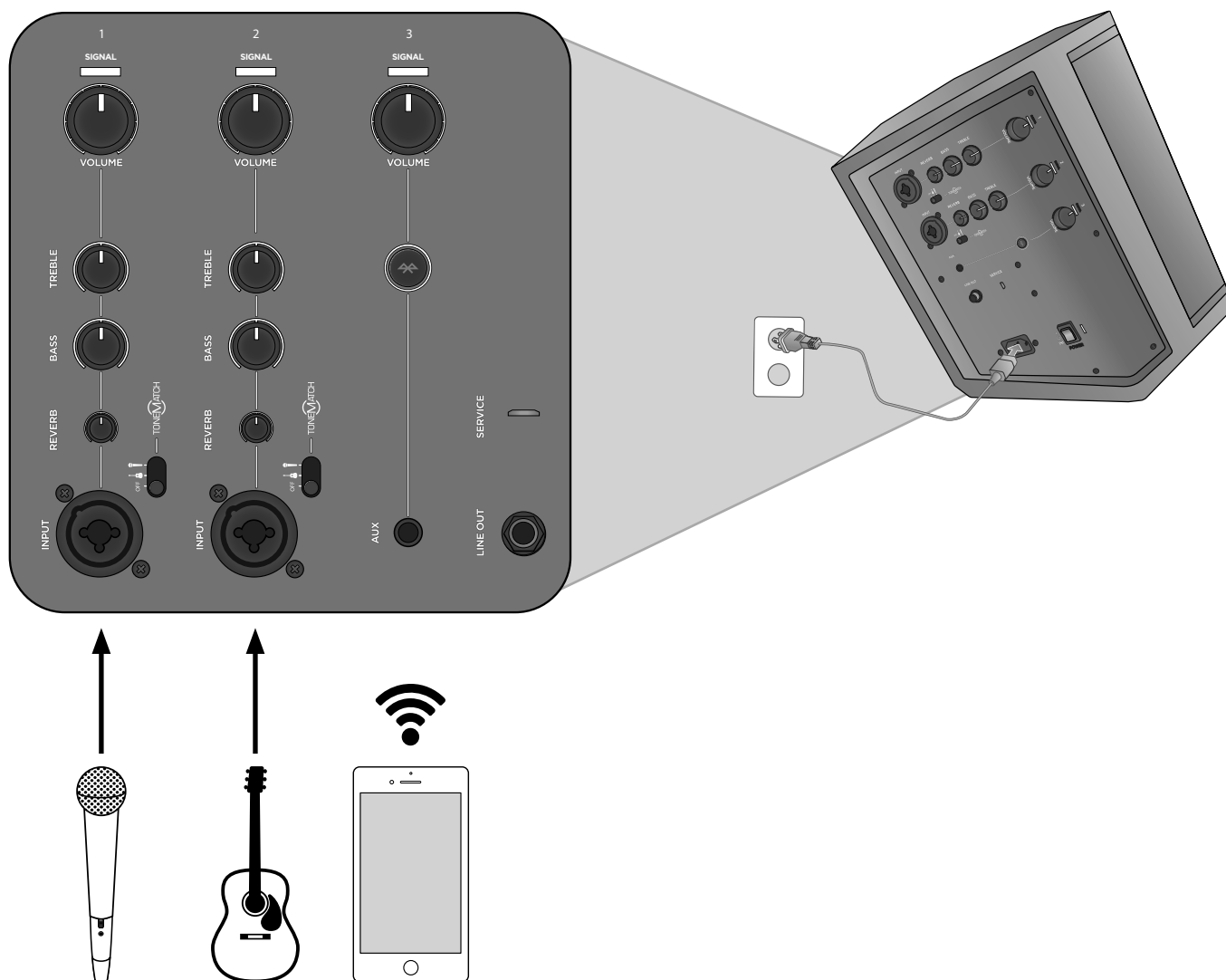

Nota: per utilizzare il sistema PA multiposizione Bose® S1 Pro con una batteria ricaricabile opzionale (non in dotazione), consulta il manuale di istruzioni della batteria accessoria su www.Bose.com.

Compilare e conservare le seguenti informazioni.

Numero di serie: _____

Numero di modello: _____

Introduzione

Benvenuto

Grazie per aver acquistato il sistema PA multiposizione Bose® S1 Pro. Ora potrai avere sempre un sound eccellente, sia esibendoti per un pubblico ridotto, gestendo un evento da te organizzato o intrattenendo ospiti a casa.

Questo manuale contiene istruzioni dettagliate sulla configurazione e il funzionamento del sistema S1 Pro e descrive come collegare diverse tipologie di sorgenti audio. Per ulteriori informazioni sull'utilizzo del sistema, suggerimenti, tecniche e domande frequenti, visita www.Bose.com/livesound.

Descrizione generale del prodotto

Scopri il sound eccellente del sistema PA multiposizione ultraportatile Bose S1 Pro. Progettato per musicisti e DJ o come sistema PA generico, l'S1 Pro è il nuovissimo sistema musicale all-in-one, utilizzabile come sistema PA, come monitor da terra, amplificatore di servizio per lo studio o come sistema musicale primario.

Le posizioni multiple con Auto EQ consentono di collocare l'S1 Pro a pavimento, su un tavolo o anche su un montante a treppiede assicurando sempre il sound migliore. E grazie alle dotazioni integrate come il mixer a 3 canali, l'effetto riverbero, lo streaming *Bluetooth*® ed il processing digitale *ToneMatch*®, questo sistema musicale può accompagnarti ovunque, in qualsiasi occasione.

Caratteristiche e vantaggi

- **Leggero e portatile** – Con un peso di soli 6,8 kg, il robusto sistema S1 Pro è progettato per il comodo trasporto dall'autovettura al luogo dell'evento.
- **Versatilità e semplicità** – L'S1 Pro incorpora un mixer a 3 canali ricco di funzioni, con riverbero e streaming *Bluetooth*. Il sound è sempre ottimizzato grazie all'elaborazione *ToneMatch*® per microfoni e chitarre acustiche durante la riproduzione della musica in wireless da un dispositivo mobile. E la grande portabilità data dalla batteria ricaricabile opzionale agli ioni di litio permette di esibirsi ovunque necessario.
- **Adattabile** – Grande flessibilità di utilizzo in qualsiasi posizione e con qualsiasi orientamento mantenendo sempre il sound migliore grazie alla funzione Auto EQ.
- **Straordinario rapporto dimensioni-prestazioni** – L'S1 Pro eroga una grande potenza con un ingombro minimo e rappresenta una versatile soluzione all-in-one come sistema PA, monitor da terra, amplificatore di servizio per lo studio o come sistema musicale primario.

Accessori

Accessori in dotazione

La confezione dell'S1 Pro contiene un sistema S1 Pro e i seguenti accessori:

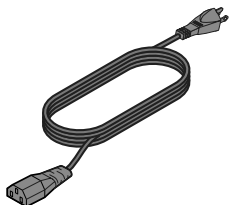

Cavo di alimentazione CA

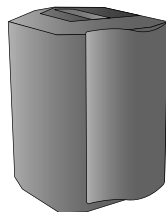

Cover

Accessori opzionali

- Batteria
- Zaino
- Slip cover colorata

Per un elenco completo dei componenti opzionali e degli accessori, visita www.Bose.com.

Configurazioni del sistema

Il versatile sistema PA multiposizione Bose® S1 Pro può operare in quattro modalità univoche. Grazie alla funzione AutoEQ, il sistema modifica automaticamente la propria equalizzazione equalizzazione per mantenere sempre l'ottimo bilanciamento tonale in qualsiasi pattern di copertura. I seguenti esempi consentono di identificare rapidamente la modalità migliore per l'applicazione desiderata.

Su piano elevato

Posiziona l'S1 Pro su una superficie. Il suono viene proiettato chiaramente e uniformemente verso il pubblico che potrà ascoltare l'intera gamma di frequenze del sistema.

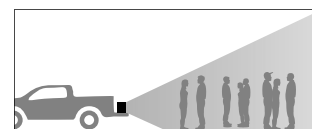
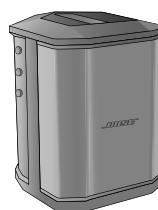

Inclinato

Per esibizioni con un pubblico disposto a breve distanza, inclina l'S1 Pro sul bordo posteriore. Per risultati ottimali, l'artista dovrà posizionarsi lateralmente rispetto al diffusore in modo da non bloccare il suono diretto verso pubblico.

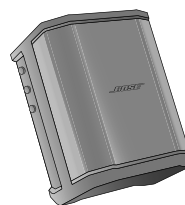

Monitor

Per utilizzare l'S1 Pro come floor monitor personale, posizionalo orizzontalmente a terra, davanti all'artista e rivolto verso di lui. Inclina il diffusore sul suo bordo laterale.

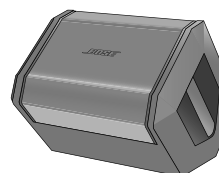

Su stativo

Posiziona uno o due sistemi S1 Pro su supporti a stativo (venduti separatamente) per l'uso come sistema generale di sound reinforcement.

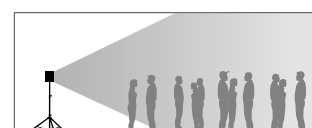
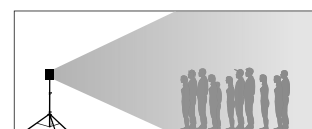

Nota: ruota il logo Bose in senso antiorario fino a farlo corrispondere alla modalità di utilizzo prescelta.

Informazioni sul funzionamento

Collegamenti e controlli

Il pannello di controllo del sistema Bose® S1 Pro è dotato di tutte le connessioni, i comandi e gli indicatori necessari per l'utilizzo.

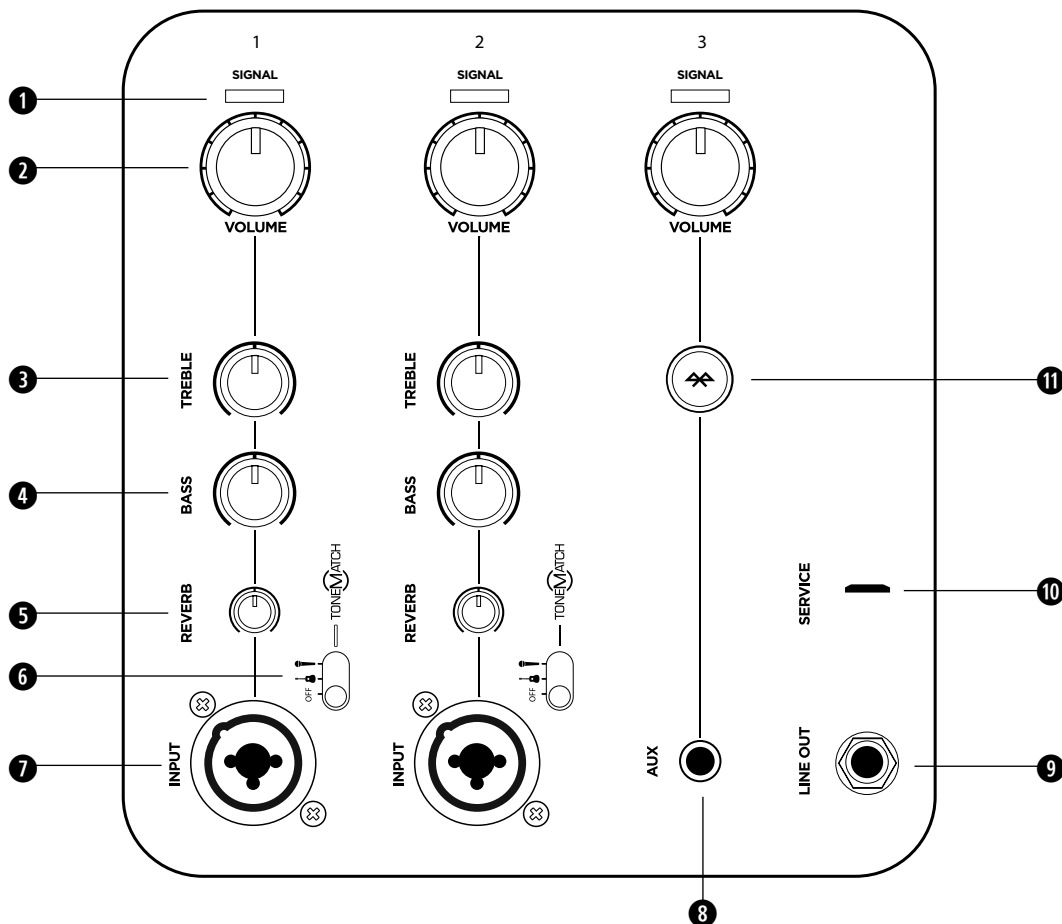

Utilizza gli ingressi dei canali 1 e 2 per collegare microfoni e strumenti musicali. L'elaborazione del segnale ToneMatch® integrata consente a microfoni e strumenti di avere la miglior timbrica possibile. Utilizza il canale 3 per la connettività Bluetooth® e per ingressi a livello linea.

1 INDICATORE SIGNAL/CLIP - Mostra lo stato dei segnali d'ingresso in base al colore.

- Verde: presenza del segnale
- Rosso: clipping sul segnale

Nota: abbassa il controllo del volume corrispondente per evitare un funzionamento costante in rosso.

2 CONTROLLO DEL VOLUME - Regola il volume del microfono, dello strumento o della sorgente audio.

3 CONTROLLO TREBLE - Regola il bilanciamento del microfono o dello strumento sulle alte frequenze.

4 CONTROLLO BASS - Regola il bilanciamento del microfono o dello strumento sulle basse frequenze.

5 CONTROLLO DEL RIVERBERO - Regola la quantità di riverbero applicata al microfono o allo strumento.

6 INTERRUOTTORE TONEMATCH - Porta l'interruttore in posizione  o  per abilitare il relativo preset ToneMatch.

7 INGRESSO DI SEGNALE - Ingresso analogico per collegare microfoni (XLR) o strumenti (TS sbilanciato).

8 INGRESSO AUX - Collega una sorgente audio di linea con un cavo TRS da 3,5 mm. **Nota:** questo ingresso è disattivato se è attiva la connettività Bluetooth.

9 USCITA LINE - da collegare all'ingresso Aux di un altro S1 Pro tramite cavo TRS da 1/4" per creare un setup mono a due diffusori. **Nota:** l'uscita line è a valle del mixer.

10 PORTA DI SERVIZIO - Connettore Micro-USB riservato all'assistenza Bose.

11 PULSANTE DI PAIRING BLUETOOTH - Consente il pairing con altri dispositivi Bluetooth, come telefoni cellulari, tablet e laptop (vedi "Pairing Bluetooth" a pag. 94).

Connessione di alimentazione

1. Verifica che l'interruttore di accensione sia su **Standby** (⏻).
2. Inserisci un'estremità del cavo di alimentazione nel connettore dell'S1 Pro.
3. Inserisci l'estremità opposta del cavo di alimentazione in una presa elettrica funzionante.
4. Collega le sorgenti audio prima di accendere il sistema. Vedi "Connessione delle sorgenti" in basso.
5. Una volta collegate le sorgenti audio, accendi il sistema portando l'interruttore di accensione su **On** (I).

Nota: la modalità di alimentazione **Ricarica rapida** (⚡) deve essere utilizzata esclusivamente con la batteria accessoria. Per ulteriori informazioni, consulta il manuale di istruzioni della batteria accessoria, disponibile all'indirizzo www.Bose.com.

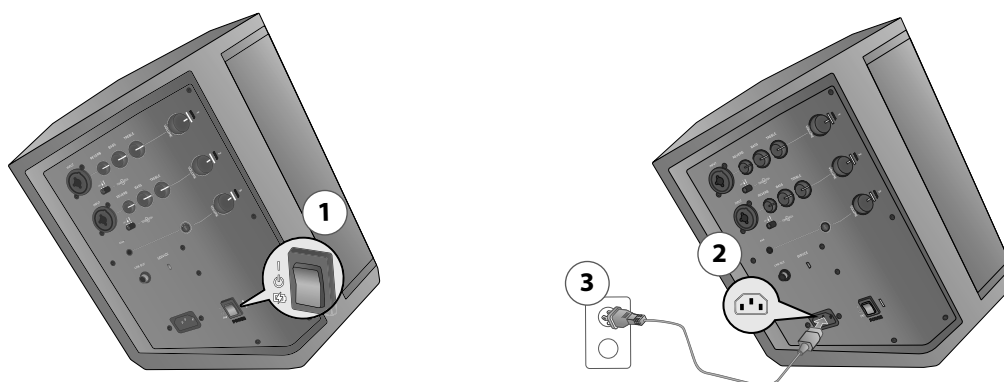



Connessione delle sorgenti

Prima di collegare una sorgente audio, ruota completamente in senso antiorario il controllo di **Volume** del canale.

Impostazioni dei comandi per i canali 1 e 2

I canali 1 e 2 sono destinati all'utilizzo con microfoni dinamici, chitarre, tastiere o altri strumenti.



1. Prima di collegare un microfono o uno strumento a un canale, ruota completamente in senso antiorario il controllo di **Volume**.
2. I canali 1 e 2 sono dotati di un preset ToneMatch® integrato per ottimizzare automaticamente la timbrica del microfono o dello strumento. Per applicare il preset ToneMatch, porta l'interruttore ToneMatch del canale relativo su  per un microfono, o su  per altri strumenti.
3. Parlando al microfono o suonando uno strumento, regola il volume al livello desiderato ruotando lentamente il controllo di **Volume** in senso orario.
4. Regola i controlli di **Treble**, **Bass** e **Reverb** per raffinare ulteriormente il sound secondo le tue preferenze. Parlando al microfono o suonando uno strumento, regola lentamente il controllo fino a ottenere l'effetto desiderato.

Configurazione del sistema

Impostazioni dei comandi per il Canale 3

Il canale 3 è destinato all'utilizzo con dispositivi *Bluetooth*® e ingressi audio di linea.

Pairing *Bluetooth*®.

1. Attivare la funzionalità *Bluetooth* del dispositivo. **Nota:** la funzione *Bluetooth* si trova solitamente nel menu delle impostazioni.
2. Tenere premuto per due secondi il pulsante . Seleziona il sistema Bose® S1 Pro dall'elenco dei dispositivi. Durante il pairing del dispositivo, il simbolo  lampeggia in bianco. Una volta accoppiati i dispositivi, il simbolo  resta acceso con luce fissa bianca. **Nota:** se l'abbinamento non riesce, ripetere i passaggi 1 e 2 finché i dispositivi non sono sincronizzati.
3. Premere Play ed alzare il **Volume** sull'S1 Pro finché l'indicatore luminoso non diventa verde o non è stato raggiunto il volume desiderato. Se l'indicatore del volume diventa rosso fisso, abbassare il volume.

Attività *Bluetooth*

- All'accensione dell'S1 Pro, viene sincronizzato automaticamente il dispositivo *Bluetooth* accoppiato per ultimo.
- L'S1 Pro può essere accoppiato a un solo dispositivo per volta; per accoppiare un nuovo dispositivo, ripetere la procedura di "Pairing *Bluetooth*".
- Se il telefono accoppiato riceve una chiamata, la riproduzione musicale viene sospesa e lo squillo sarà udibile solo dal telefono; l'S1 Pro non riproduce i segnali di notifica e gli squilli di chiamata.

Ingresso AUX

1. Collegare un cavo da 3,5 mm ($\frac{1}{8}$ "") a una sorgente audio di linea. Verificare che il volume della sorgente audio sia attivato.
Nota: qualsiasi sorgente collegata attraverso l'ingresso AUX prevale automaticamente su qualsiasi dispositivo accoppiato tramite *Bluetooth*.
2. Alzare il **Volume** sull'S1 Pro finché l'indicatore luminoso non diventa verde o non è stato raggiunto il volume desiderato. Se l'indicatore del volume diventa rosso fisso, abbassare il volume.

Utilizzo del diffusore su supporto a stativo

La parte inferiore del sistema S1 Pro include un foro per il sostegno del diffusore su supporto a stativo. È possibile usare un'asta standard da 35 mm. Posizionando l'S1 Pro su stativo, l'EQ viene automaticamente aggiornato per mantenere un bilanciamento tonale ottimale.

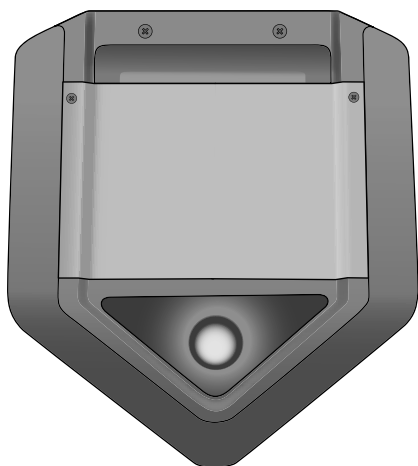

AVVERTENZA: NON utilizzare il sistema Bose S1 Pro su treppiedi/stativi instabili. Questo diffusore è stato progettato esclusivamente per l'utilizzo su supporti da 35 mm, con treppiedi/stativi in grado di sostenere un diffusore con peso minimo di 7 kg ed ingombro complessivo di 241 x 279 x 330 mm. L'uso di un treppiede/stativo non progettato per supportare le dimensioni e la massa del sistema S1 Pro può portare a condizioni di instabilità e pericolo e causare infortuni.

Scenari di collegamento

Le modalità primarie di utilizzo dell'I'S1 Pro sono quattro. Le pagine seguenti mostrano alcuni esempi degli scenari di utilizzo più comuni.

Su piano elevato

Per una presentazione aziendale, posiziona l'I'S1 Pro sulla parte frontale di un tavolo nella stanza; per un party mobile, posizionalo sul pianale del pickup. Collega un microfono e illustra una presentazione multimediale, oppure appassiona gli amici prima della partita ascoltando musica in wireless tramite un dispositivo mobile con funzionalità *Bluetooth*[®].

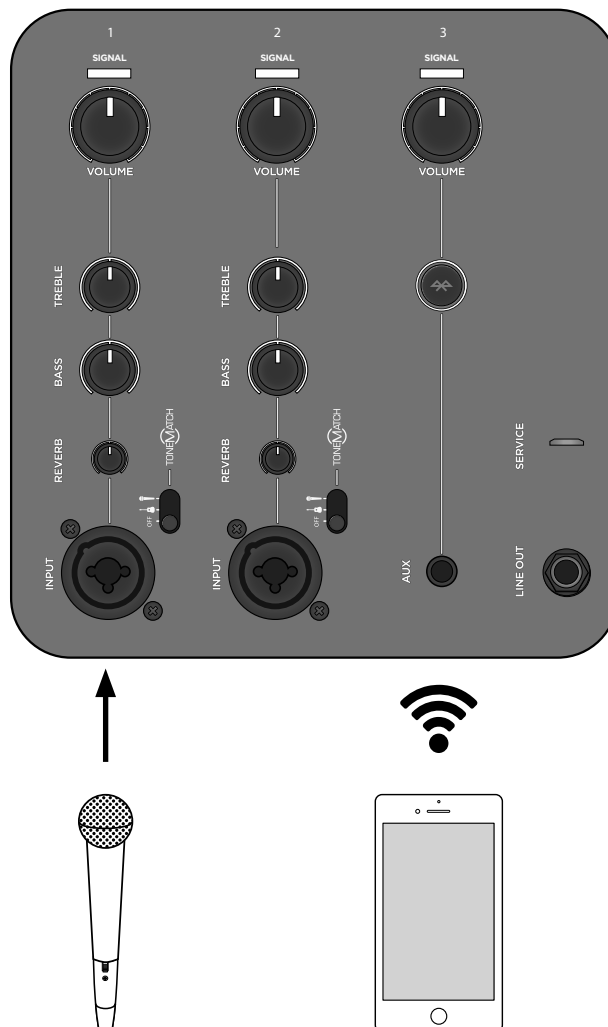
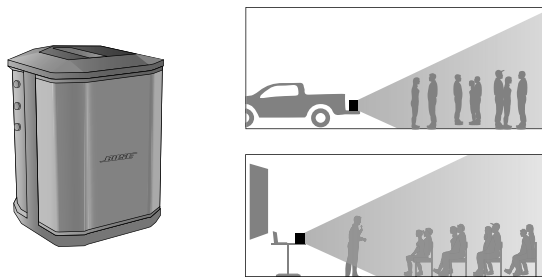

Configurazione del sistema

Inclinato

Posiziona l'S1 Pro a terra, inclinato all'indietro dietro all'artista, per un'esibizione musicale dal vivo. Se si inclina il diffusore sul suo bordo posteriore, si crea un pattern di diffusione verticale più alto, perfetto per diffondere verso un pubblico ridotto o passanti. È possibile riprodurre basi musicali in streaming *Bluetooth*® accompagnandole con un microfono e una chitarra.

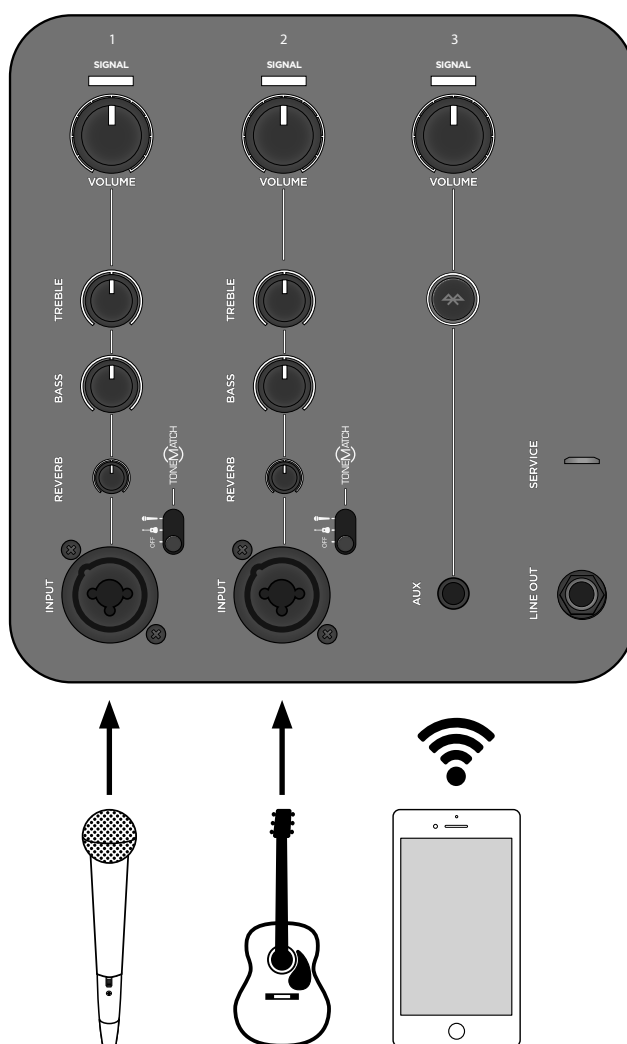
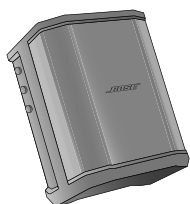

Monitor

Posiziona l'S1 Pro sul suo bordo laterale orizzontale per utilizzarlo come monitor da terra. Orientalo verso l'artista che lo utilizzerà come monitor personale, o per inviare il mix al sistema PA principale, quindi regola le preferenze di equalizzazione e riverbero in base alla particolare performance.

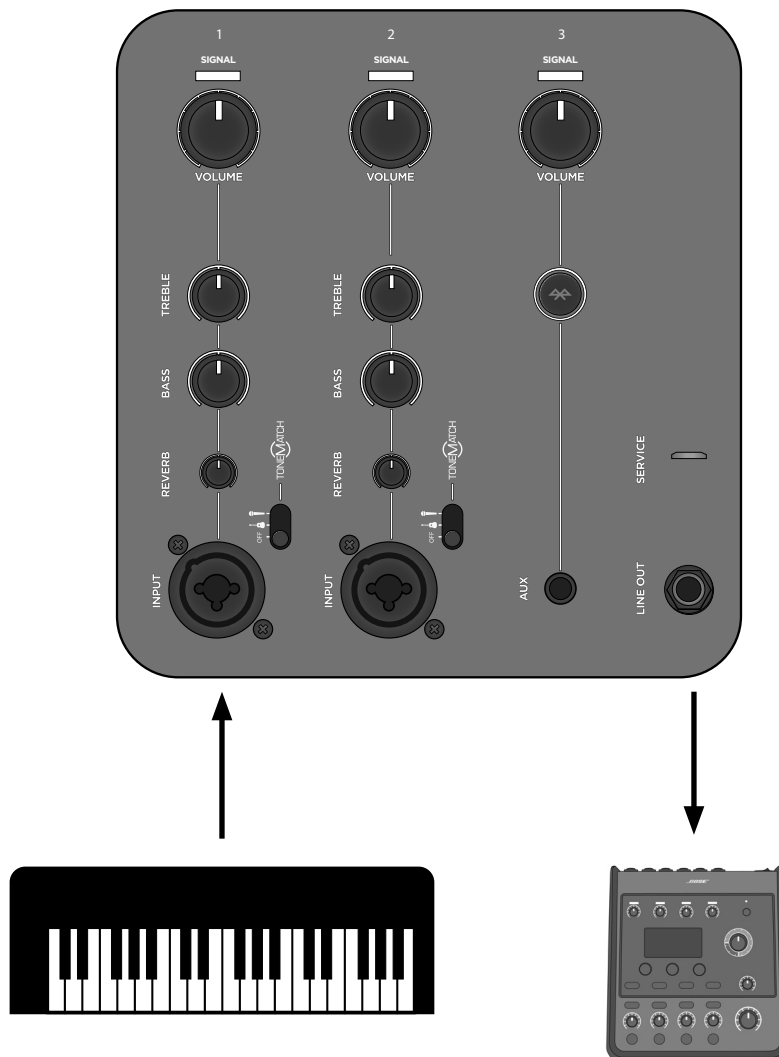
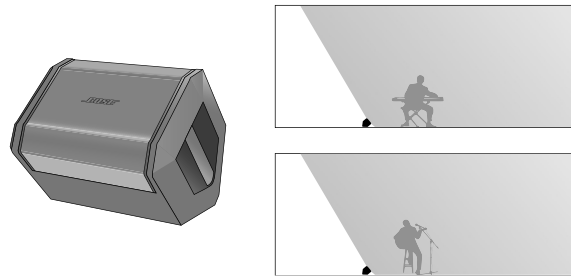

Configurazione del sistema

Su supporto a stativo

Tramite un normale stativo per diffusore, l'S1 Pro può essere utilizzato come un sistema PA. Collega un microfono e fai un brindisi o canta una canzone, mentre la musica di sottofondo viene riprodotta in streaming *Bluetooth*[®]. Usa l'uscita di linea per collegare in serie più unità S1 Pro per un volume e una copertura maggiori.

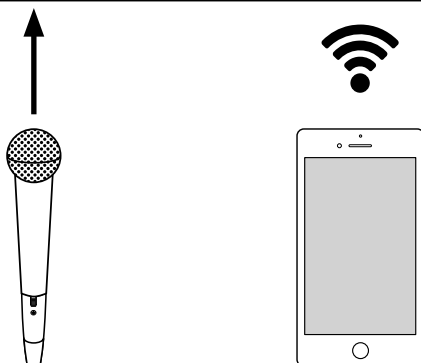
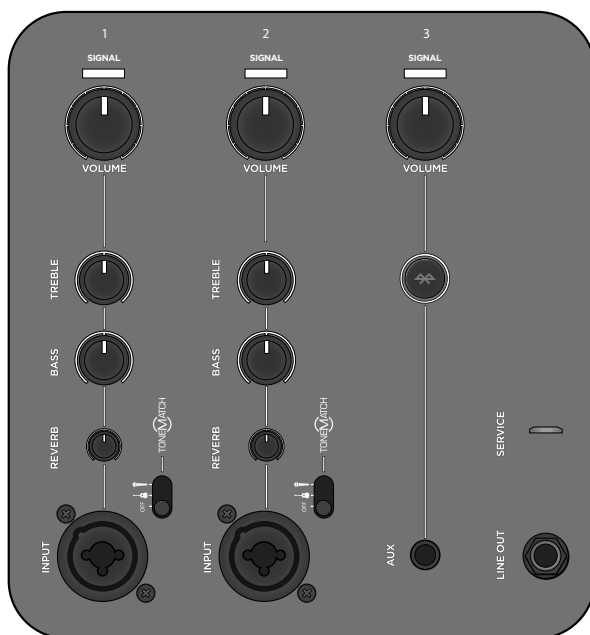
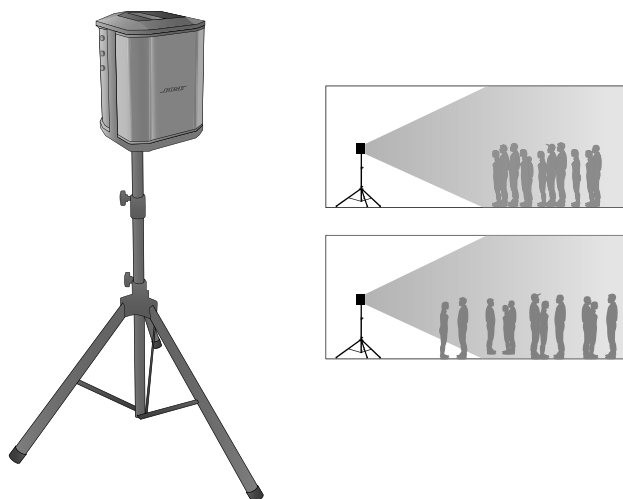

Sistema PA per utilizzi generici

Utilizza un mixer con due sistemi S1 Pro come un sistema PA convenzionale. La copertura ampia e costante offerta dal sistema garantisce a tutto il pubblico un ascolto perfetto in tutta la sala.

Stereo

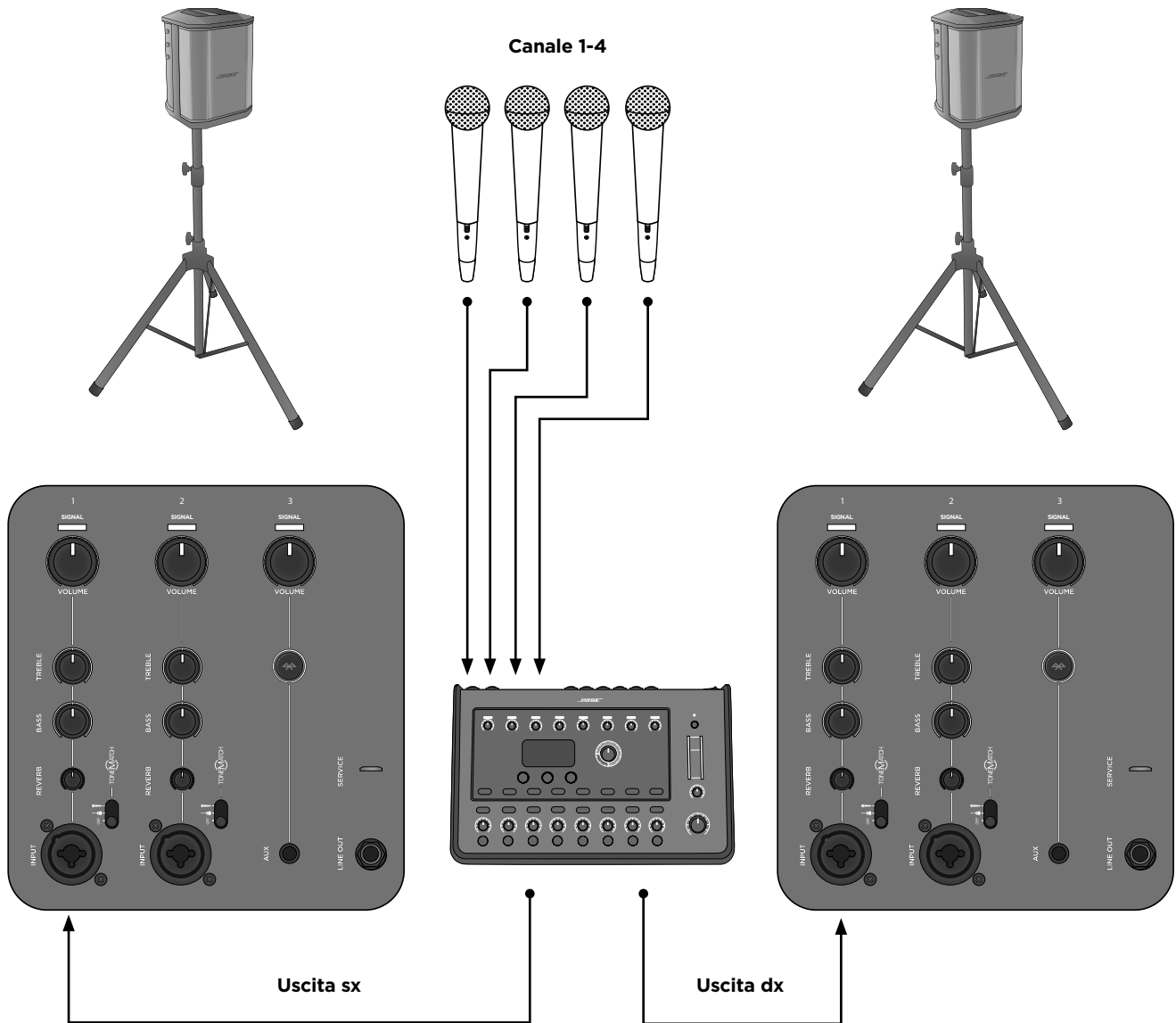

Nota: in caso di utilizzo come sistema PA convenzionale, è preferibile disattivare il riverbero e la funzione ToneMatch®.

Configurazione del sistema

Mono/in serie

Collega due sistemi S1 Pro in mono con un cavo TRS da ¼". Preleva l'uscita linea dell'unità principale e collegala al sistema S1 Pro secondario. Ruota il controllo del volume del canale fino a raggiungere il volume desiderato per entrambe le unità.

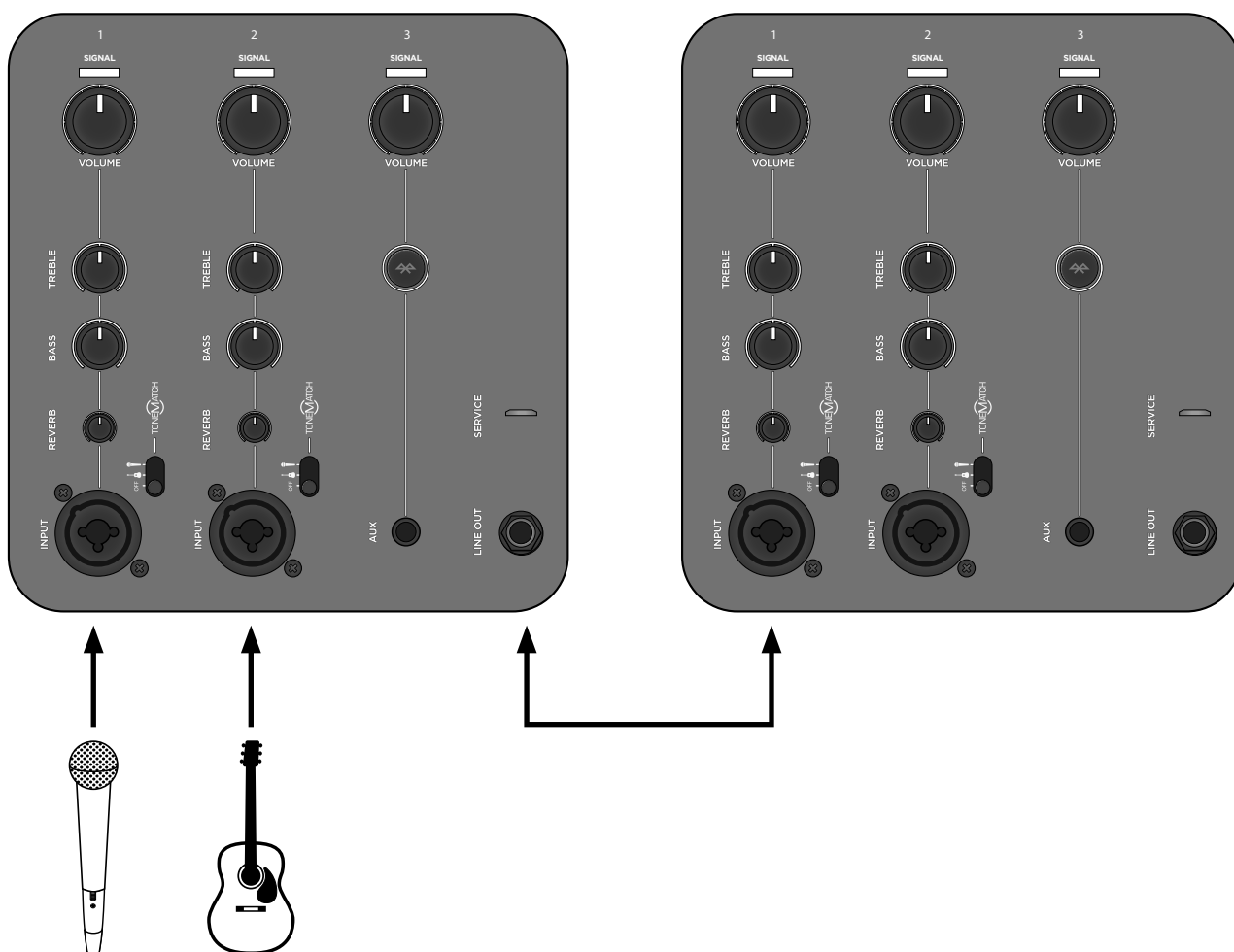
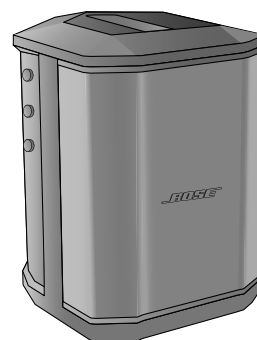
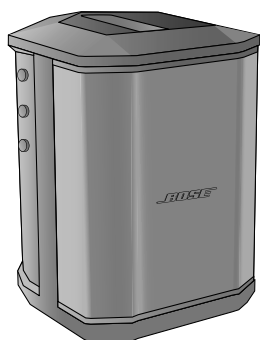

Nota: sulle unità secondarie, disattiva la funzione ToneMatch® e il riverbero e lascia i controlli di tono nella posizione centrale.

Risoluzione dei problemi

In caso di problemi durante l'uso del prodotto, prova le soluzioni indicate di seguito. Se il problema persiste, consulta la guida in linea all'indirizzo www.Bose.com/livesound. In caso di mancata soluzione del problema, chiama il team di assistenza tecnica per i prodotti Bose al numero (877) 335-2673.

Problema	Soluzione
Il sistema è collegato l'interruttore di accensione è attivato, ma il LED di alimentazione è spento.	<ul style="list-style-type: none"> • Verifica che la presa di corrente sia alimentata. Prova a collegare una lampada o un'altra apparecchiatura alla stessa presa AC, oppure verificane il funzionamento con un apposito tester.
Il LED di alimentazione è acceso (blu) ma il suono è assente.	<ul style="list-style-type: none"> • Verifica che lo strumento sia collegato all'ingresso di segnale. • Verifica che il controllo del volume della sorgente audio sia attivato. • Verifica che il controllo del volume sull'S1 Pro sia alzato. • Verifica che l'indicatore Signal/Clip sia illuminato. • Collega lo strumento a un altro amplificatore per verificare che la sorgente audio funzioni.
Il LED di alimentazione è rosso	<ul style="list-style-type: none"> • Chiama l'assistenza tecnica prodotti al numero (877) 335-2673.
In assenza di sorgenti audio collegate all'S1 Pro, il sistema emette un ronzio o rumore di fondo.	<ul style="list-style-type: none"> • Servendosi di un tester AC, verifica che nella presa AC a cui è collegato l'S1 Pro non ci siano contatti invertiti o aperti (fase, neutro e/o terra). • Se si sta utilizzando una prolunga, collega l'S1 Pro direttamente alla presa.
Il suono dello strumento musicale o della sorgente audio risulta distorto.	<ul style="list-style-type: none"> • Abbassa il volume della sorgente; se il volume della sorgente audio non è regolabile, è possibile acquistare una input pad presso un negozio di strumenti musicali. • Collega un'altra sorgente o un altro strumento musicale.
Il microfono è soggetto a feedback.	<ul style="list-style-type: none"> • Abbassa il volume. • Orienta il microfono in modo che non sia rivolto direttamente verso il diffusore. • Collega un altro microfono. • Prova a riposizionare il diffusore e/o il cantante sul palco. • Allontana il diffusore dal microfono. • Se si utilizza un processore di effetti vocali, verifica che questo non contribuisca alla creazione del feedback.
Il dispositivo <i>Bluetooth</i> [®] accoppiato non si connette al diffusore	<ul style="list-style-type: none"> • Se il dispositivo richiede un codice di accesso, verifica di averlo digitato correttamente. • Verifica che la funzionalità <i>Bluetooth</i> sia attivata sul dispositivo. • Il dispositivo <i>Bluetooth</i> potrebbe trovarsi fuori portata; prova ad avvicinarlo al diffusore. • Se possibile, spegni tutti gli altri dispositivi <i>Bluetooth</i> nelle vicinanze, oppure disattiva la funzionalità <i>Bluetooth</i>. • Azzera la memoria del diffusore oppure accoppialo a un nuovo dispositivo tenendo premuto il pulsante <i>Bluetooth</i> per dieci secondi. Accoppia nuovamente il dispositivo <i>Bluetooth</i> al diffusore. • Spegni e riaccendi, quindi prova nuovamente ad abbinare il dispositivo.
Ronzio eccessivo in caso di collegamento in serie di più unità.	<ul style="list-style-type: none"> • Verifica che il cavo da ¼" utilizzato sia del tipo TRS; non utilizzare cavi da ¼" del tipo TS (per chitarre).

Manutenzione

Manutenzione del prodotto

Pulizia

- Utilizza esclusivamente un panno morbido e asciutto per pulire le superfici esterne del prodotto.
- Non utilizzare solventi, prodotti chimici o soluzioni detergenti contenenti alcol, ammoniaca o abrasivi.
- Non utilizzare spray vicino al prodotto ed evitare di versare liquidi nelle aperture.
- Se necessario, la griglia del diffusore può essere pulita delicatamente con un aspirapolvere.

Specifiche del sistema Bose® S1 Pro

Cabinet	
Struttura del cabinet	Plastica polipropilenica
Finitura	Plastica testurizzata
Griglia	Acciaio con rivestimento a polveri nero
Dimensioni (A x L x P) - mm	330 x 241 x 286
Dimensioni (A x L x P) - pollici	13 x 9,5 x 11,2
Peso netto	6,8 kg

Recapiti

Visita il sito Web all'indirizzo pro.bose.com.

Americhe

(USA, Canada, Messico, America centrale, Sudamerica)
Bose Corporation
Framingham, MA 01701 USA
Sede centrale: 508-879-7330
Americas Professional Systems,
Assistenza tecnica: 800-994-2673

Australia

Bose Pty Limited
Unit 3/2 Holker Street
Newington NSW Australia
61 2 8737 9999

Belgio

Bose N.V. / S.A
Limesweg 2, 03700
Tongeren, Belgio
012-390800

Cina

Bose Electronics (Shanghai) Co Ltd
25F, L'Avenue
99 Xianxia Road
Shanghai, P.R.C. 200051 Cina
86 21 6010 3800

Francia

Bose S.A.S
26-28 avenue de Winchester
78100 St. Germain en Laye, Francia
01-30-61-63-63

Germania

Bose GmbH
Max-Planck Strasse 36D 61381
Friedrichsdorf, Germania
06172-7104-0

Hong Kong

Bose Limited
Suites 2101-2105, Tower One, Times Square
1 Matheson Street, Causeway Bay, Hong Kong
852 2123 9000

India

Bose Corporation India Private Limited
Salcon Aurum, 3rd Floor
Plot No. 4, Jasola District Centre
New Delhi - 110025, India
91 11 43080200

Italia

Bose S.r.l.
Centro Leoni A - Via G. Spadolini
5 20122 Milano, Italia
39-02-36704500

Giappone

Bose Kabushiki Kaisha
Sumitomo Fudosan Shibuya Garden Tower 5F
16-17, Nanpeidai-cho
Shibuya-Ku, Tokyo, 150-0036, Giappone
TEL 81-3-5489-0955
www.bose.co.jp

Paesi Bassi

Bose BV
Gorslaan 60
1441 RG Purmerend
Paesi Bassi
0299-390139

Regno Unito

Bose Ltd
1 Ambley Green, Gillingham Business Park
KENT ME8 0NJ
Gillingham, Inghilterra
0870-741-4500

Per altri Paesi, consulta il sito Web

Informazioni sugli importatori

Unione Europea

Bose Products B.V., Gorslaan 60, 1441 RG
Purmerend, Paesi Bassi

Cina

Bose Electronics (Shanghai) Company
Limited, Part C, Plan 9, No. 353 North
Riyang Road, Cina (Shanghai) Pilot Free
Trade Zone

Taiwan

Bose Taiwan Branch, 9F-A1, No. 10, Section
3, Minsheng East Road, Taipei City 104,
Taiwan
Tel: +886-2-2514 7676

Messico

Bose de México, S. de R.L. de C.V., Paseo
de las Palmas 405-204, Lomas de
Chapultepec, 11000 Messico, D.F.
Tel.: +5255 (5202) 3545

Garanzia limitata e registrazione

Il diffusore è coperto da una garanzia limitata. Per i dettagli della garanzia limitata, consultare il nostro sito web all'indirizzo pro.bose.com.

Le informazioni sulla garanzia fornite con questo prodotto non sono valide in Australia e Nuova Zelanda. Per i dettagli sulla garanzia per Australia e Nuova Zelanda, consulta il nostro sito Web all'indirizzo www.bose.com/au/warranty o www.bose.com/nz/warranty.

Il sistema Bose® S1 Pro è coperto da brevetti rilasciati o in corso di registrazione negli Stati Uniti e in altri Paesi.

Informazioni aggiuntive

Per richiedere una copia cartacea del presente manuale di istruzioni, utilizza i numeri telefonici forniti.

Il marchio in lettere e i loghi *Bluetooth*® sono marchi registrati di proprietà di Bluetooth SIG, Inc. L'uso di tali marchi da parte di Bose Corporation è consentito dietro licenza.

Data di produzione





L'ottava cifra del numero di serie corrisponde all'anno di produzione; ad esempio "6" indica 2006 o 2016.

Belangrijke veiligheidsinstructies

Lees alle veiligheidsinstructies en de gebruiksaanwijzing door en bewaar deze.

1. Lees deze instructies door.
2. Bewaar deze instructies.
3. Neem alle waarschuwingen in acht.
4. Volg alle instructies.
5. Gebruik dit apparaat niet in de buurt van water.
6. Alleen met een droge doek reinigen.
7. Zorg dat u de ventilatieopeningen niet blokkeert. Installeer het apparaat volgens de instructies van de fabrikant.
8. Installeer het product niet in de buurt van warmtebronnen, zoals radiatoren, warmtebronnen, kachels of andere apparaten (waaronder versterkers) die warmte produceren.
9. Schakel de functie van de gepolariseerde of geaarde stekker niet uit. Een gepolariseerde stekker heeft twee poten, waarvan de ene breder is dan de andere. Een geaarde stekker heeft twee poten en een pin voor de aarding. De bredere poot of de derde poot is bedoeld voor uw veiligheid. Als de bijgeleverde stekker niet in het stopcontact past, neem dan contact op met een elektricien om het verouderde stopcontact te vervangen.
10. Zorg dat er niet op het netsnoer wordt gestaan of gelopen en dat het niet wordt afgeknelnd, met name bij de stekkers en stopcontacten en het punt waar deze uit het apparaat komen.
11. Gebruik uitsluitend aansluitstukken/accessoires die door de fabrikant worden gespecificeerd.
12.  Gebruik het apparaat uitsluitend in combinatie met het verrijdbare plateau, het statief, de beugel of de tafel die door de fabrikant worden vermeld of samen met het apparaat worden verkocht. Als u een verrijdbaar plateau gebruikt, moet u het apparaat en het plateau voorzichtig verplaatsen zodat deze niet kunnen omvallen en letsel veroorzaken.
13. Haal de stekker van dit apparaat uit het stopcontact bij onweer of als het langere tijd niet wordt gebruikt.
14. Laat alle reparaties en onderhoud over aan bevoegde medewerkers. Reparatie is vereist als het apparaat is beschadigd, zoals wanneer het snoer of de stekker van de voeding is beschadigd, wanneer er vloeistof in het apparaat is terechtgekomen of voorwerpen in het apparaat zijn gevallen, wanneer het apparaat is blootgesteld aan regen of vocht, niet normaal werkt of is gevallen.

WAARSCHUWINGEN:

-  Dit symbool op het product betekent dat er een niet-geïsoleerde, gevaarlijke spanning aanwezig is binnen de behuizing van het product die kan leiden tot een risico op elektrische schokken.
-  Dit symbool op het product betekent dat deze handleiding belangrijke bedienings- en onderhoudsinstructies bevat.
-  Bevat kleine onderdelen die een verstikkingsgevaar kunnen vormen. Niet geschikt voor kinderen jonger dan 3 jaar.
-  Dit product bevat magnetisch materiaal. Raadpleeg uw arts om te vragen of dit invloed kan hebben op uw geïmplanteerde medische hulpmiddel.
- Alle Bose-producten moeten worden gebruikt volgens de plaatselijke en landelijke voorschriften en industriënormen. Het is de verantwoordelijkheid van de installateur om ervoor te zorgen dat de installatie van het product wordt uitgevoerd volgens alle van toepassing zijnde voorschriften, inclusief plaatselijke bouwvoorschriften. Neem contact op met de juiste plaatselijke overheidsinstanties voordat u dit product installeert.
- Om het risico op brand of elektrische schokken te verlagen, mag het product NIET worden blootgesteld aan regen, vloeistof of vocht. Niet van toepassing op producten met IPX-classificatie 4-9.
- Stel dit product NIET bloot aan druppelende of spattende vloeistoffen en plaats geen met vloeistof gevulde voorwerpen, zoals vazen, op of bij het product. Dit geldt niet voor producten met IPX4-9-classificatie.
- Houd het product uit de buurt van vuur en warmtebronnen. Plaats GEEN open vlammen, zoals brandende kaarsen, op of bij het product.
- Gebruik GEEN omvormer in combinatie met dit product.
- Gebruik het NIET in voertuigen of boten.
- Er mogen GEEN wijzigingen aan dit product worden aangebracht door onbevoegden.
- Producten die accu's of batterijen bevatten NIET blootstellen aan overmatige warmte (zoals direct zonlicht, vuur en dergelijke).
- Onjuiste behandeling van de accu in dit product kan leiden tot een risico op brand of chemische brandwonden.
- Wanneer de stekker of aansluiting van een apparaat als stroomonderbreker wordt gebruikt, dient deze stroomonderbreker steeds goed bereikbaar te zijn.
- Gebruik alleen originele Bose-accu's met dit product. Neem contact op met de Bose-klantenservice voor een vervangende accu.
- Gebruik het Bose S1 Pro system niet in combinatie met een instabiel statief. De speaker is uitsluitend ontworpen voor gebruik op een statief van 35 mm. De driehoek moet een speaker met een minimaal gewicht van 7 kg en een totale afmeting van 241 x 279 x 330 mm kunnen dragen. Als u een driehoek gebruikt die niet is ontworpen voor een speaker met het gewicht en de afmetingen van het S1 Pro system, kan dit leiden tot gevaarlijke situaties met mogelijk letsel tot gevolg.

Oplaadtemperatuur: 0°C - 42°C (32°F - 108°F)
 Ontlaadtemperatuur: -20°C - 45°C (-4°F - 113°F)

Wettelijk verplichte informatie

Dit apparaat voldoet aan deel 15 van de FCC-voorschriften en de RSS-norm(en) van Industry Canada voor vergunningsvrije apparaten. Op het gebruik zijn de volgende twee voorwaarden van toepassing: (1) Dit apparaat mag geen schadelijke storing veroorzaken, en (2) dit apparaat moet bestand zijn tegen alle externe storing, waaronder storing die een ongewenste werking tot gevolg kan hebben.

 Bose Corporation verklaart hierbij dat dit product voldoet aan de essentiële vereisten en andere relevante bepalingen van richtlijn 2014/53/EU en alle andere vereisten van de toepasselijke EU-richtlijnen. De volledige conformiteitsverklaring kunt u vinden op: www.Bose.com/compliance.

Frequentieband: 2402 tot 2480 MHz.
 Bluetooth: maximaal zendvermogen minder dan 20 dBm EIRP.
 Bluetooth Low Energy: spectrale dichtheid bij maximaal vermogen minder dan 10 dBm/MHz EIRP.

Dit product voldoet aan alle immuniteitsvereisten van EN55103-2 voor een E2 elektromagnetische omgeving.

Dit apparaat moet worden geïnstalleerd en gebruikt met een minimale afstand van 20 cm tussen de zender en uw lichaam.

Afgeschermde kabels zijn verplicht om de naleving van de regelgeving te handhaven.

Veranderingen of aanpassingen die niet uitdrukkelijk zijn goedgekeurd door Bose Corporation kunnen leiden tot het vervallen van de bevoegdheid van de gebruiker om dit apparaat te gebruiken.

Informatie over producten die elektrische ruis genereren (FCC Compliance Notice voor de VS)

Opmerking: Dit apparaat is getest en voldoet aan de limieten voor een digitaal apparaat van de klasse A, volgens deel 15 van de FCC-voorschriften. Deze limieten zijn bedoeld om redelijke bescherming te bieden tegen schadelijke storing bij installatie in een handelsomgeving. Dit apparaat genereert en gebruikt radiofrequente energie en kan deze uitzenden en het kan, als het niet wordt geïnstalleerd en gebruikt volgens de instructies, schadelijke storing veroorzaken aan radiocommunicatie. Gebruik van dit apparaat in een woonwijk kan schadelijke storing veroorzaken. In dit geval moet de gebruiker de storing op eigen kosten verhelpen.

Management Regulation for Low-power Radio-frequency Devices (Voorschrift voor het beheer van radiofrequente apparaten met laag vermogen)

Artikel XII

Volgens de "Management Regulation for Low-power Radio-frequency Devices" mogen bedrijven, ondernemingen of gebruikers zonder toestemming van de NCC de oorspronkelijke eigenschappen en werking van goedgekeurde radiofrequente apparaten met laag vermogen niet wijzigen en evenmin de frequentie daarvan wijzigen of het zendvermogen verhogen.

Artikel XIV

Radiofrequente apparaten met laag vermogen mogen de veiligheid van vliegtuigen niet beïnvloeden en wettelijke communicaties niet verstoren. Als een dergelijke storing wordt vastgesteld, moet de gebruiker onmiddellijk stoppen met het gebruik van het apparaat tot dit niet langer storing veroorzaakt. Onder de genoemde wettelijke communicaties wordt verstaan radiocommunicatie die in overeenstemming is met de telecommunicatiewet.

Radiofrequente apparaten met laag vermogen moeten bestand zijn tegen storing van wettelijke communicaties of apparaten die ISM-radiogolven uitzenden.

Namen van en gehalte aan giftige of gevaarlijke stoffen of elementen

Naam onderdeel	Giftige of gevaarlijke stoffen en elementen					
	Lood (Pb)	Kwik (Hg)	Cadmium (Cd)	Zeswaardig chroom (CR(VI))	Polybroombifenyl (PBB)	Polybroomdifenyylether (PBDE)
PCBs	X	0	0	0	0	0
Metalen onderdelen	X	0	0	0	0	0
Plastic onderdelen	0	0	0	0	0	0
Luidsprekers	X	0	0	0	0	0
Kabels	X	0	0	0	0	0

Deze tabel is opgesteld in overeenstemming met de bepalingen van SJ/T 11364. 0: Geeft aan dat het gehalte aan deze giftige of gevaarlijke stof in alle homogene materialen van dit onderdeel onder de maximaal toegelaten waarden in GB/T 26572 ligt.
 X: Geeft aan dat de giftige of gevaarlijke stof in minstens één van de voor dit onderdeel gebruikte homogene materialen boven de maximaal toegelaten waarden in GB/T 26572 ligt.

 Dit symbool betekent dat het product niet mag worden weggegooid als huishoudelijk afval en naar een geschikt inzamelpunt voor recycling moet worden gebracht. Het op de juiste wijze afvoeren en recyclen helpt natuurlijke hulpbronnen, de menselijke gezondheid en het milieu te beschermen. Voor meer informatie over het afvoeren en recyclen van dit product neemt u contact op met de gemeente waar u woont, de afvalverwerkingsdienst of de winkel waar u dit product hebt gekocht.

 Gooi gebruikte accu's en batterijen op de juiste wijze weg en neem daarbij de plaatselijke voorschriften in acht. Niet verbranden.

Li-ion



Inleiding

Beknopte installatiehandleiding	106
Welkom	107
Productoverzicht	107
Functies en voordelen	107
Accessoires	107
Meegeleverde accessoires	107
Optionele accessoires	107
Systeemconfiguraties	108
Op verhoogd oppervlak	108
Achterover gekanteld	108
Als monitor	108
Op luidsprekerstatief	108

Bedieningsinformatie

Aansluitingen en knoppen	109
--------------------------------	-----

Opstelling van het systeem

Aansluiten op een stopcontact	110
Bronnen aansluiten	110
Kanaal 1- en 2-knoppen instellen	110
Kanaal 3-knoppen instellen	111
Werken met een luidsprekerstatief	111
Aansluitscenario's	112
Op verhoogd oppervlak	112
Achterover gekanteld	113
Als monitor	114
Op luidsprekerstatief	115
PA voor algemeen gebruik	116

Reiniging en onderhoud

Problemen oplossen	118
Het product onderhouden	119
Schoonmaken	119
Specificaties Bose® S1 Pro	119

Aanvullende informatie

Contactgegevens	120
Gegevens importeur	120
Beperkte garantie en registratie	120
Aanvullende informatie	120
Fabricagedatum	120

Inleiding

Beknopte installatiehandleiding

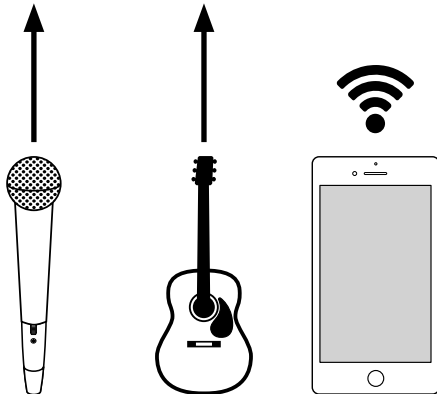
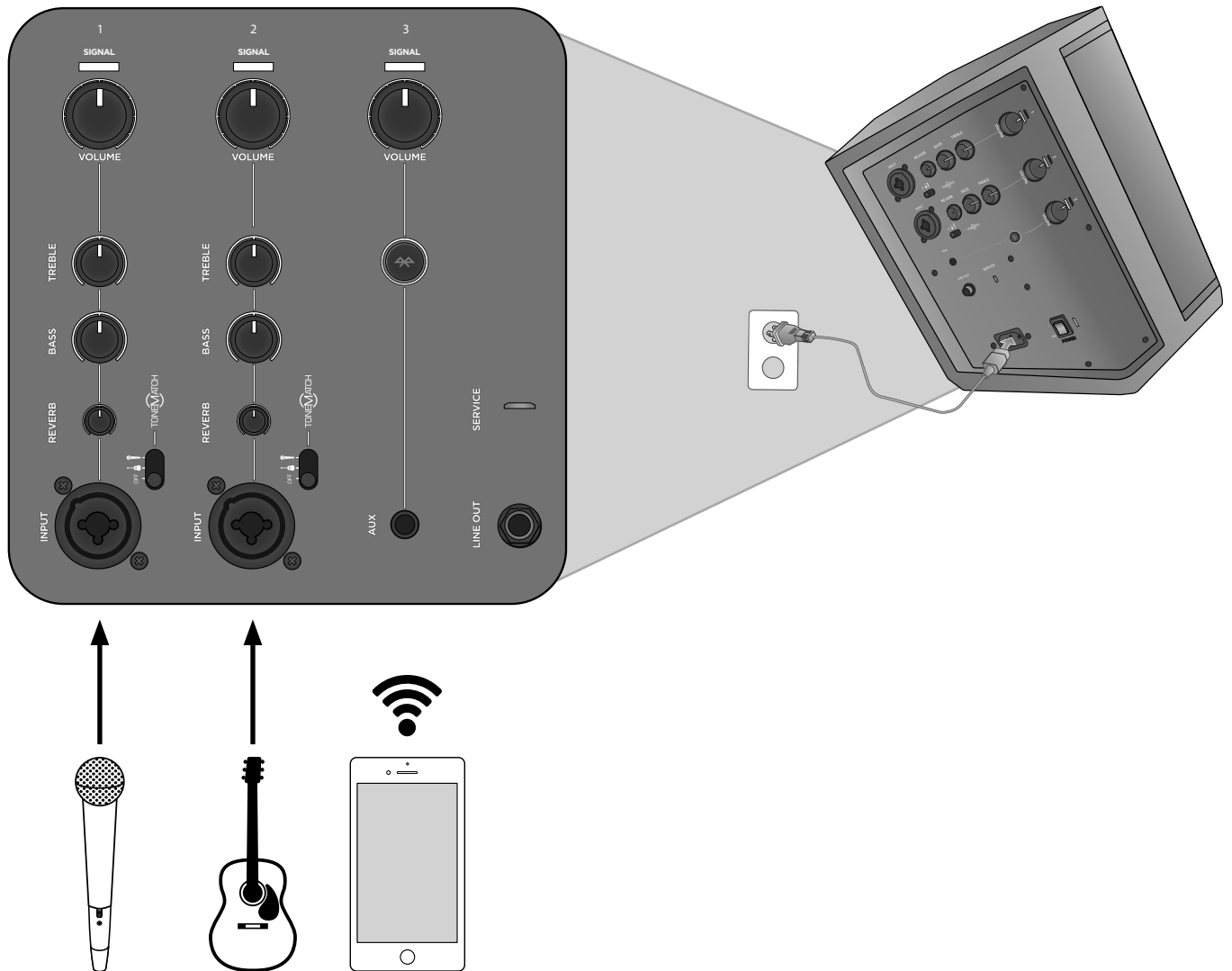

Opmerking: Informatie over het gebruik van het Bose® S1 Pro multi-position PA system met optionele oplaadbare accu (niet meegeleverd) vind je in de gebruikershandleiding bij de accu op www.Bose.com.

Vul het volgende in en bewaar deze informatie voor je administratie.

Serienummer: _____

Modelnummer: _____

Welkom

Gefeliciteerd met je aanschaf van het Bose® S1 Pro multi-position PA system. Daarmee klink je fantastisch voor een klein publiek, je eigen evenement of gasten thuis.

In deze handleiding vind je instructies voor het installeren en bedienen van je S1 Pro system en uitleg over het aansluiten van allerlei audiobronnen. Meer informatie over het gebruik van het systeem, zoals tips, technieken en veelgestelde vragen vind je op www.Bose.com/livesound.

Productoverzicht

Je klinkt overal fantastisch met het uiterst draagbare Bose S1 Pro multi-position PA system. De S1 Pro is ontworpen voor musici, dj's en gebruik als PA. Het is de ultieme alles-in-één: PA, vloermonitor, oefenversterker en primair muzieksysteem.

Dankzij Auto EQ voor meerdere posities kun je de S1 Pro op de vloer zetten, op tafel of zelfs op een statief. Zo klink je altijd optimaal. En dankzij een mixer met 3 kanalen, reverb, *Bluetooth*®-streaming en geïntegreerde ToneMatch®-verwerking is dit een muzieksysteem voor alle plekken en gelegenheden.

Functies en voordelen

- **Licht en draagbaar** – de robuuste S1 Pro weegt ca. 6,8 kg en is moeiteloos te dragen van de auto naar het evenement.
- **Veelzijdig en eenvoudig** – de S1 Pro wordt geleverd met een van alle functies voorziene mixer met 3 kanalen met edit en *Bluetooth*-streaming. Snel klaar voor fantastisch geluid, dankzij ToneMatch®-verwerking voor microfoons en akoestische gitaren, terwijl je draadloos muziek afspeelt met je mobiele apparaat. Je kunt bijna overal optreden met de optionele oplaadbare lithium-ionaccu, waardoor het systeem uiterst draagbaar is.
- **Flexibel** – met meerdere mogelijke posities beschik je over de beste dekkingmogelijkheden voor je toepassing. Dankzij Auto EQ heb je optimaal geluid in elke stand.
- **Indrukwekkende formaat-prestatieverhouding** – de S1 Pro geeft een flink geluid, ondanks het kleine formaat. Het systeem is geschikt als ultieme alles-in-een: PA, vloermonitor, oefenversterker en primair muzieksysteem.

Accessoires

Meegeleverde accessoires

De doos van de S1 Pro bevat een S1 Pro system en de volgende accessoires (1 van elk):

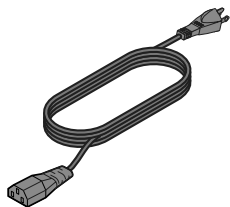

Netsnoer

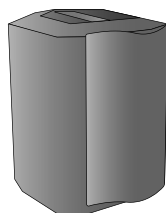

Hoes

Optionele accessoires

- Accu
- Rugzak
- Gekleurde beschermhoes

Een volledige lijst van optionele apparatuur en accessoires vind je op www.Bose.com.

Inleiding

Systeemconfiguraties

Het veelzijdige Bose® S1 Pro multi-position PA system werkt in vier unieke opstellingen. Met Auto EQ wordt het systeem automatisch aangepast om voor elk dekkingspatroon tot de optimale toonbalans te komen. Onderstaande voorbeelden helpen om snel de beste opstelling te bepalen voor je toepassing.

Op verhoogd oppervlak

Plaats de S1 Pro op een verhoging. Zo wordt het geluid helder en gelijkmatig verdeeld over het publiek, dat verzekerd is van het volledige frequentiebereik van het systeem.

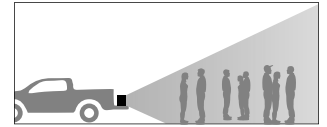
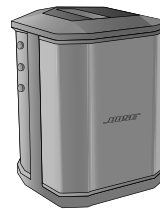

Achterover gekanteld

Wanneer het publiek dichtbij is, kantel je de S1 Pro op de achterrand. Het beste resultaat wordt verkregen als de artiest niet pal voor de luidspreker staat of zit, maar iets aan de zijkant. Anders wordt het geluid geblokkeerd voor het publiek.



Als monitor

Wanneer je de S1 Pro wilt gebruiken als persoonlijke vloermonitor, plaats je hem horizontaal op de vloer, vóór de artiest en gericht op de artiest. Kantel de luidspreker op de zijrand.

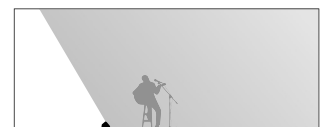
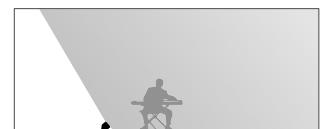
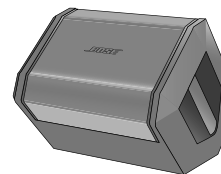

Op luidsprekerstatief

Plaats een of twee S1 Pro system(s) op luidsprekerstatieven (afzonderlijk verkrijgbaar) voor algemene geluidsversterking.

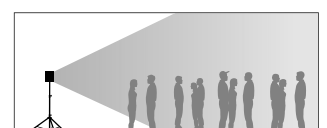
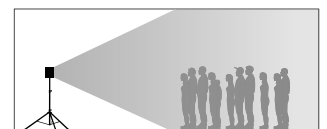

Opmerking: Draai het Bose-logo linksom voor de juiste stand in de opstelling.

Aansluitingen en knoppen

Op het bedieningspaneel van de Bose® S1 Pro vind je de nodige aansluitingen, knoppen en lampjes voor het gebruik.

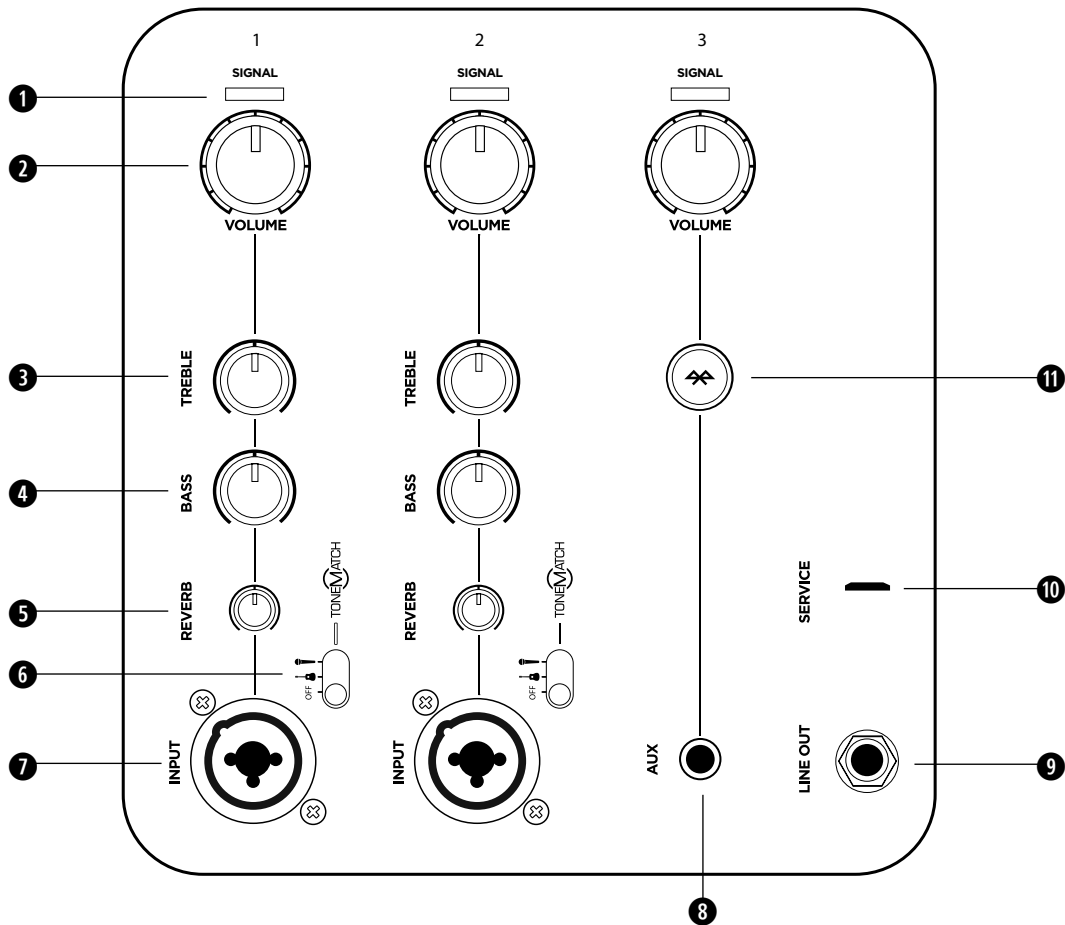

Gebruik de kanaal 1- en 2-ingangen voor microfoons en muziekinstrumenten. Dankzij geïntegreerde ToneMatch®-signaalverwerking klinken microfoons en instrumenten optimaal. Gebruik kanaal 3 voor Bluetooth®-connectiviteit en lijningangen.

1 SIGNAL/CLIP-LAMPJE - geeft de status van het ingangssignaal aan met kleuren.

- Groen: signaal aanwezig
- Rood: signaalclipping



Opmerking: Draai de betreffende volumeregelaar lager om te voorkomen dat het lampje rood blijft.

2 VOLUMEREGELING - het volume van je microfoon, instrument of audiobron aanpassen.

3 REGELAAR VOOR HOOG - de hoogfrequentiebalans van je microfoon of instrument aanpassen.

4 REGELAAR VOOR LAAG - de laagfrequentiebalans van je microfoon of instrument aanpassen.

5 REGELAAR VOOR REVERB - de mate van reverb voor je microfoon of instrument regelen.

6 TONEMATCH-SCHAKELAAR - zet de schakelaar op  of op  om de ToneMatch-preset in te schakelen.

7 SIGNAALINGANG - analoge ingang om microfoon- (XLR) en instrumentkabels (TS ongebalanceerd) aan te sluiten.

8 AUX-INGANG - gebruik een 3,5 mm TRS-kabel voor de aansluiting op een lijnaudiobron. **Opmerking:** Deze ingang is gedempt wanneer Bluetooth-connectiviteit actief is.

9 LIJNUITGANG - gebruik een TRS-kabel van ¼ inch om de lijnuitgang te verbinden met de aux-ingang van een tweede S1 Pro, om een monoconfiguratie van twee luidsprekers te creëren. **Opmerking:** Lijnuitgang is post-mix.

10 SERVICEPOORT - Micro-usb-aansluiting uitsluitend voor Bose-service.

11 BLUETOOTH-KOPPELINGSKNOP - hiermee zorg je voor de koppeling met apparaten met Bluetooth-functionaliteit, zoals mobiele telefoons, tablets en laptops (Zie 'Koppelen via Bluetooth' op pagina 111).

Opstelling van het systeem

Aansluiten op stroomnet

1. Zorg dat de aan/uitknop op **Stand-by** (⏻) staat.
2. Steek het ene uiteinde van het netsnoer in de aansluiting op de S1 Pro.
3. Steek het andere uiteinde van het netsnoer in een stopcontact.
4. Sluit de geluidsbronnen aan alvorens het systeem in te schakelen. Zie 'Bronnen aansluiten' hieronder.
5. Als de geluidsbronnen zijn aangesloten, schakel je het systeem in door de aan/uitknop op **Aan** (I) te zetten.

Opmerking: De voedingsinstelling **Snel laden** (⚡) is uitsluitend bedoeld voor gebruik met de accu. Meer informatie vind je in de gebruikershandleiding van de accu, op www.Bose.com.

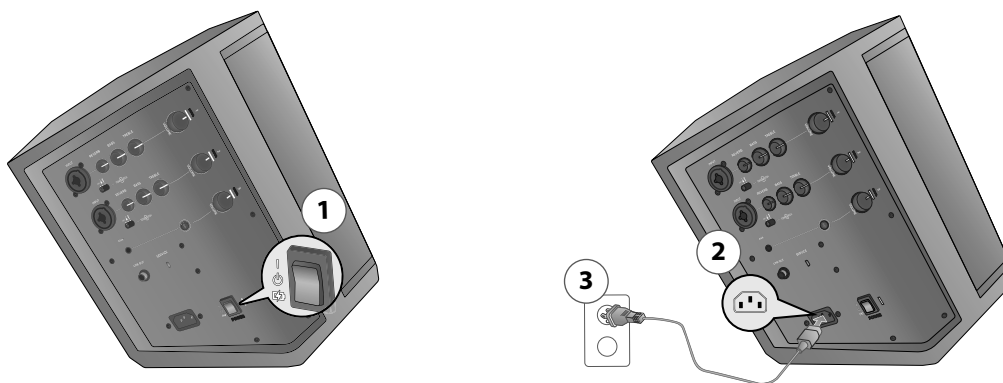



Bronnen aansluiten

Alvorens een geluidsbron aan te sluiten, draai je alle **Volume**-regelaars voor kanalen zo ver mogelijk naar links.

Kanaal 1- en 2-knoppen instellen



Kanaal 1 en 2 zijn bestemd voor dynamische microfoons, gitaren, keyboards of andere instrumenten.

1. Alvorens een microfoon aan te sluiten, draai je de **Volume**-regelaar voor het betreffende kanaal zo ver mogelijk naar links.
2. Kanaal 1 en 2 zijn voorzien van een geïntegreerde ToneMatch®-preset om automatisch het geluid van je microfoon of instrument te optimaliseren. Desgewenst kun je de ToneMatch-preset toepassen door de ToneMatch-schakelaar voor het betreffende kanaal op  te zetten voor microfoons, of op  voor andere instrumenten.
3. Terwijl je in de microfoon spreekt of op je instrument speelt, zet je het volume op het gewenste niveau door de **Volume**-knop langzaam met de klok mee te draaien.
4. Stel de **Hoog**-, **Laag**- en **Reverb**-regelaars in volgens je persoonlijke voorkeur. Terwijl je in de microfoon spreekt of op je instrument speelt, draai je de knop langzaam tot het gewenste effect is bereikt.

Kanaal 3-knoppen instellen

Kanaal 3 is bestemd voor apparaten met *Bluetooth*[®]-functionaliteit en lijnaudio-ingangen.

Koppelen via *Bluetooth*

1. Zet op je mobiele apparaat de *Bluetooth*-functie aan. **Opmerking:** De *Bluetooth*-functie bevindt zich meestal in het instellingenmenu.
2. Houd de -knop twee seconden ingedrukt. Selecteer de Bose[®] S1 Pro in de lijst met apparaten. Wanneer het apparaat bezig is met koppelen, knippert  wit. Wanneer de koppeling tot stand is gekomen, blijft  wit. **Opmerking:** Is de koppeling niet tot stand gekomen? Herhaal dan stap 1 en 2 totdat verbinding met de apparaten is gemaakt.
3. Druk op de afspeelknop en verhoog het **volume** op de S1 Pro totdat het lampje groen wordt of het gewenste volume is bereikt. Als het volumelampje rood blijft, verlaag je het volume.

Bluetooth-gedrag

- Wanneer je de S1 Pro inschakelt, wordt automatisch verbinding gemaakt met het laatst gekoppelde *Bluetooth*-apparaat.
- De S1 Pro kan slechts met één apparaat tegelijk worden gekoppeld. Herhaal 'Koppelen via *Bluetooth*' om het systeem te koppelen aan een nieuw apparaat.
- Als je wordt gebeld op je gekoppelde telefoon, wordt muziek die wordt afgespeeld onderbroken en komt de oproep binnen op de telefoon. Er komen geen gesprekken of meldingen binnen via de S1 Pro.

Aux-ingang

1. Sluit een 3,5mm-kabel aan op een lijnaudiobron. Zorg dat het volume op de audiobron open staat. **Opmerking:** Alles wat is aangesloten via de aux-ingang, krijgt automatisch prioriteit boven apparaten die zijn gekoppeld via *Bluetooth*-connectiviteit.
2. Verhoog het **Volume** op de S1 Pro totdat het lampje groen wordt of het gewenste volume is bereikt. Als het volumelampje rood blijft, verlaag je het volume.

Werken met een luidsprekerstatief

De onderzijde van de S1 Pro is voorzien van een uitsparing om de luidspreker op een luidsprekerstatief te monteren. In de uitsparing past een standaardbevestiging van 35 mm. Wanneer je de S1 Pro op het luidsprekerstatief plaatst, wordt de EQ automatisch aangepast voor een optimale toonbalans.

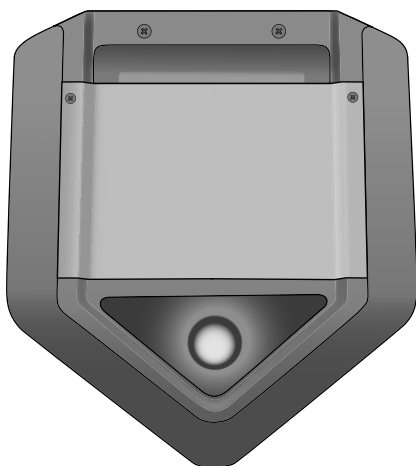

WAARSCHUWING: Gebruik het Bose S1 Pro system niet in combinatie met een instabiel statief. De speaker is uitsluitend ontworpen voor gebruik op een statief van 35 mm. De driehoet moet een speaker met een minimaal gewicht van 7 kg en een totale afmeting van 241 x 279 x 330 mm kunnen dragen. Als u een driehoet gebruikt die niet is ontworpen voor een speaker met het gewicht en de afmetingen van het S1 Pro system, kan dit leiden tot gevaarlijke situaties met mogelijk letsel tot gevolg.

Opstelling van het systeem

Aansluitscenario's

Er zijn in grote lijnen vier opstellingen om de S1 Pro te gebruiken. Hieronder vind je voorbeelden van veelgebruikte opstellingen.

Op verhoogd oppervlak

Plaats de S1 Pro op een tafel voor in een ruimte om een presentatie te houden, of in de achterbak van je jeep voor een feestje buiten. Sluit een microfoon aan en houd een multimediapresentatie of breng je vrienden in de stemming door hen draadloos naar muziek te laten luisteren via een mobiel apparaat met *Bluetooth*®-functionaliteit.

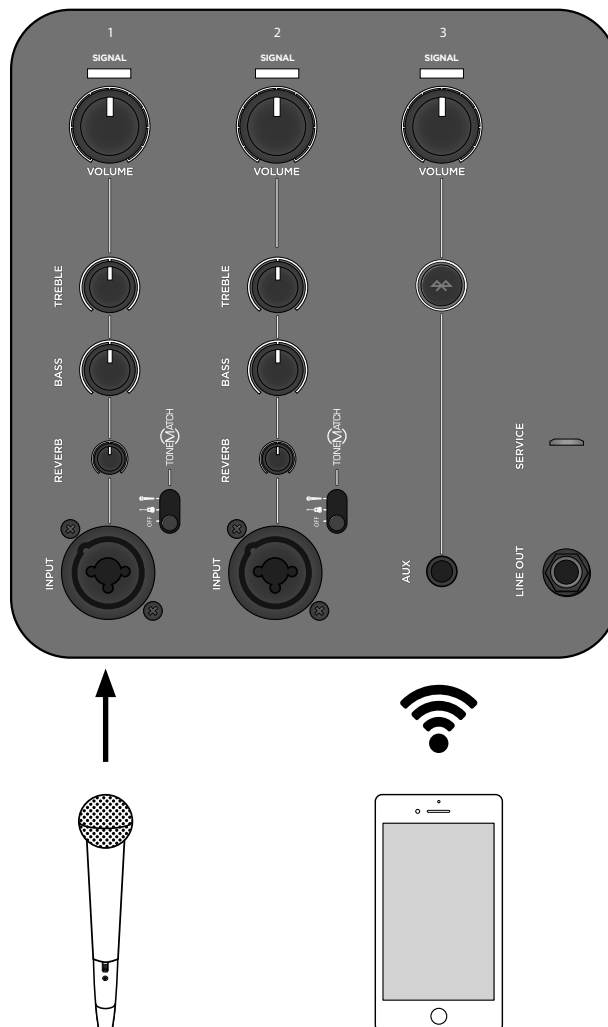
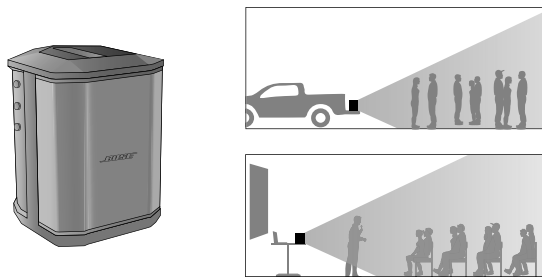

Achterover gekanteld

Voor livemuziekuitvoeringen plaats je de S1 Pro achterover gekanteld op de vloer achter je. Door de luidspreker op de achterraand te kantelen ontstaat een hoger verticaal dekkingspatroon - ideaal voor een klein publiek en passanten. Bedien je achtergrondtracks via *Bluetooth*[®]-streaming en speel mee met een microfoon en gitaar.

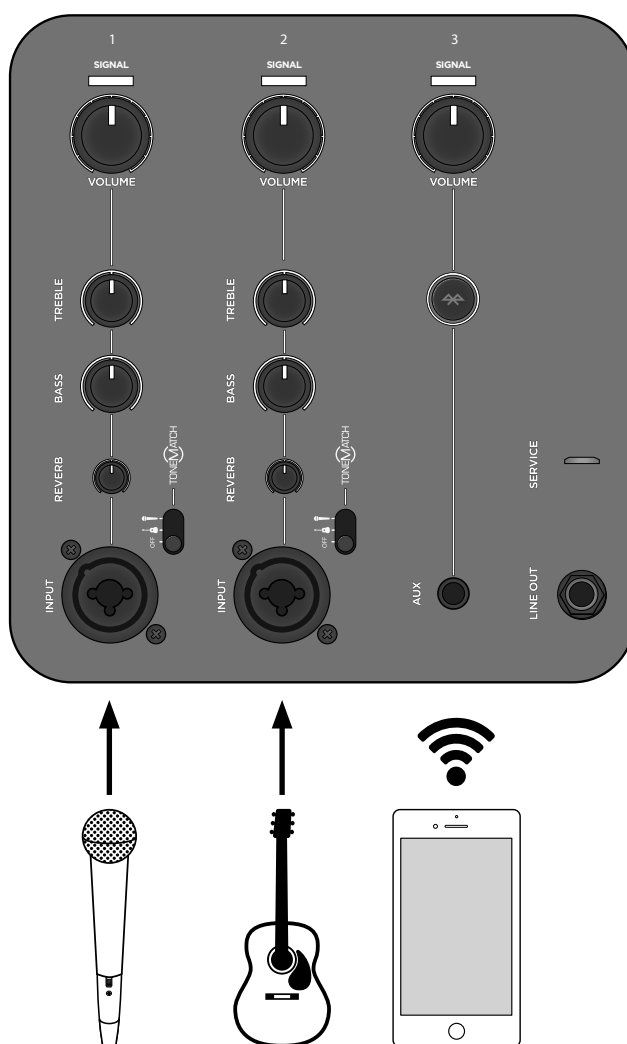

Opstelling van het systeem

Als monitor

Plaats de S1 Pro op de horizontale zijrand om hem te gebruiken als vloermonitor. Zorg dat de voorkant naar de artiest is gericht om het systeem te gebruiken als persoonlijke monitor. Je kunt ook je mix naar een primair PA system verzenden. Stel vervolgens je equalisatie- en reverbvoorkeuren in.

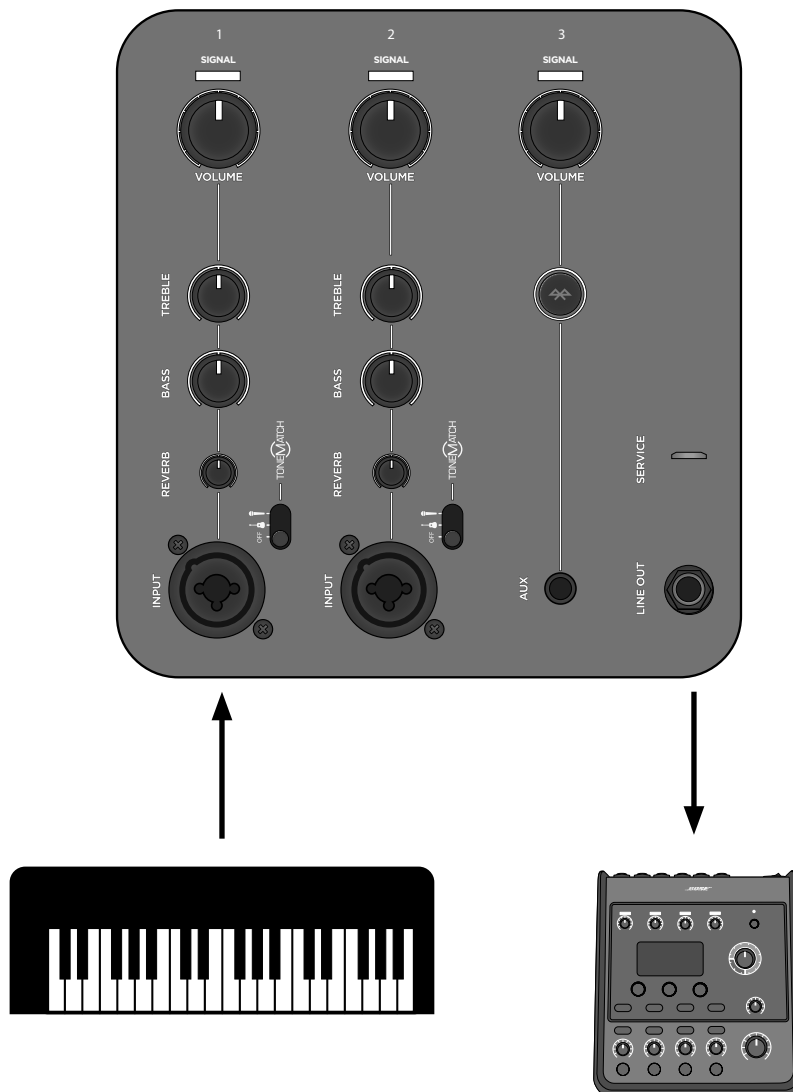
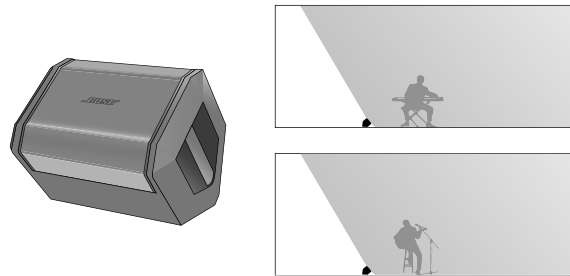

Op luidsprekerstatief

Met een conventioneel luidsprekerstatief kun je de S1 Pro als PA-systeem gebruiken. Sluit een microfoon aan en breng een dronk uit of zing een lied, terwijl je de muziek draadloos afspeelt via *Bluetooth*[®]-streaming. Met de lijnuitgang kunt je de S1 Pro in serie schakelen voor meer output en dekking.

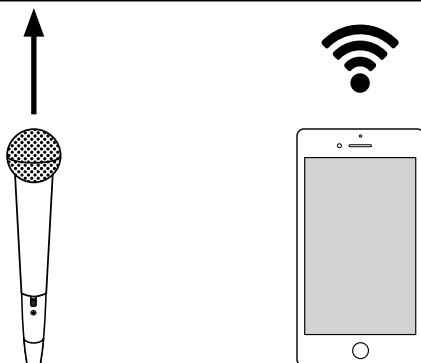
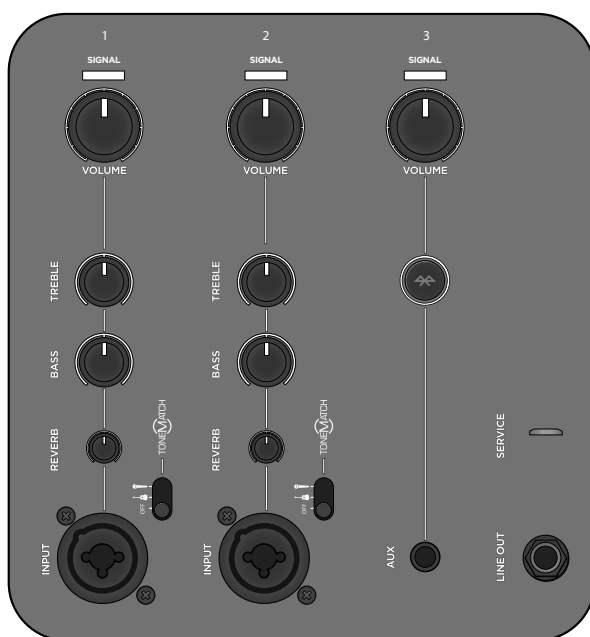
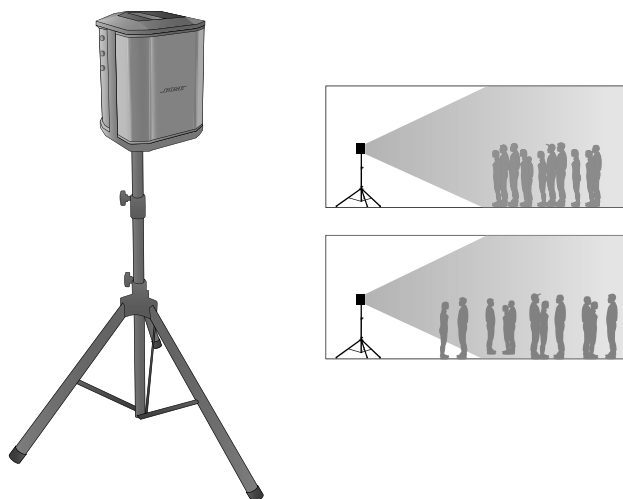

Opstelling van het systeem

PA voor algemeen gebruik

Gebruik een mixer met twee S1 Pro systems als conventioneel PA-systeem. Door de brede, consistente dekking kan het hele publiek de uitvoering in de hele zaal horen.

Stereo

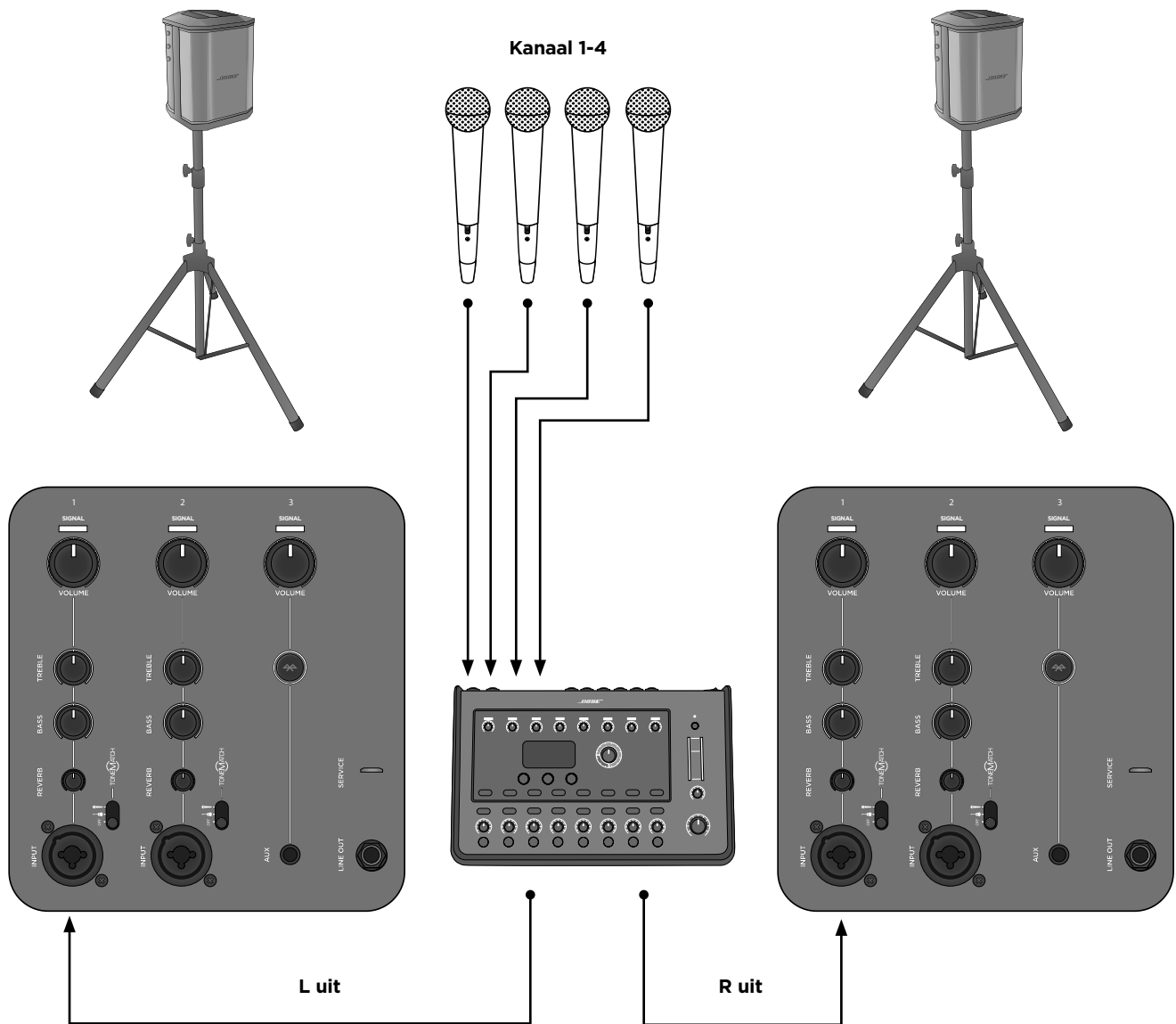

Opmerking: Wanneer je het systeem gebruikt als conventionele PA, schakel je reverb en ToneMatch® uit.

Mono/serieschakeling

Sluit twee S1 Pro systems in mono op elkaar aan met een TRS-kabel van ¼ inch. Sluit de lijnuitgang van de primaire unit aan op het secundaire S1 Pro system. Draai het volume van het kanaal omhoog totdat beide units het gewenste volume hebben.

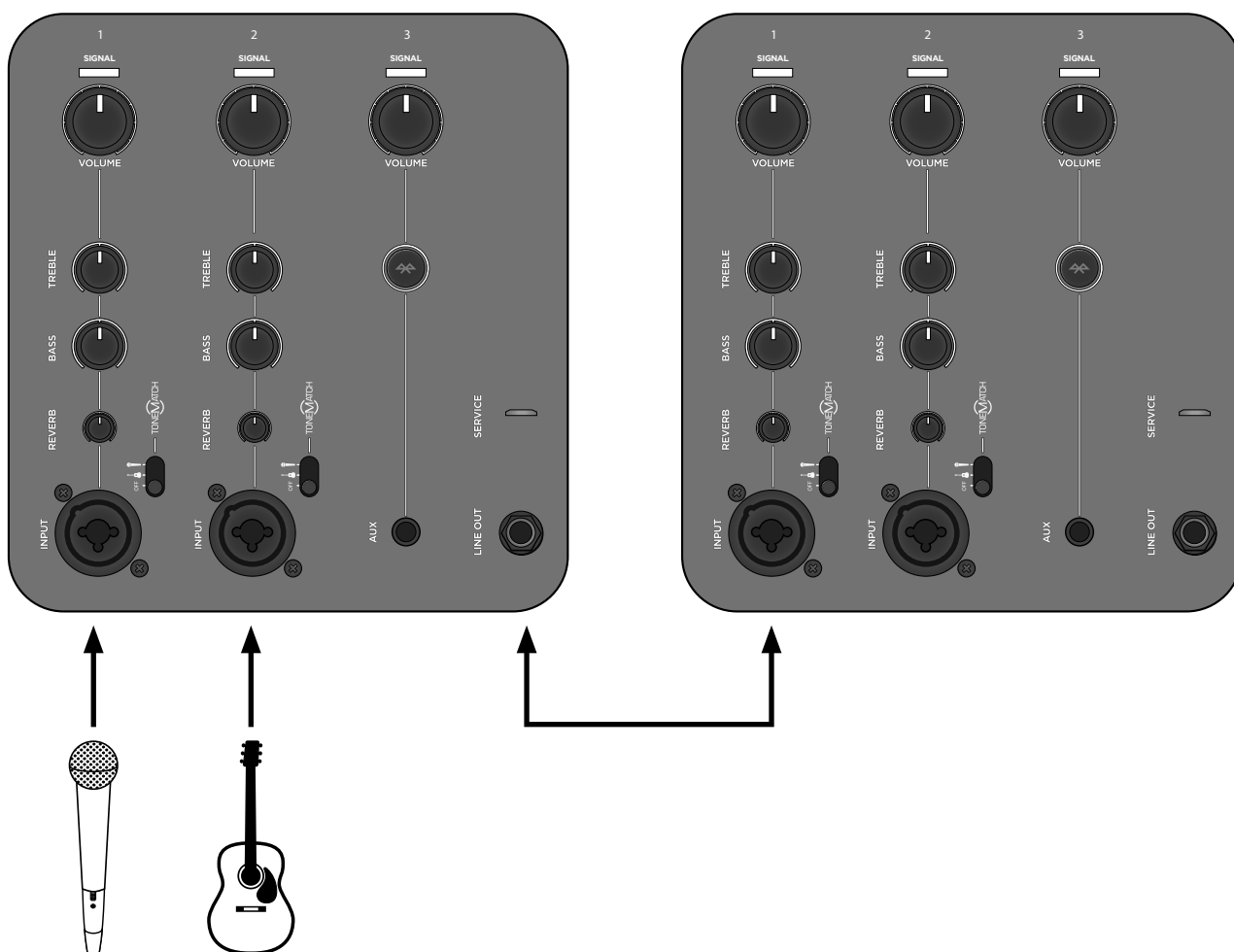
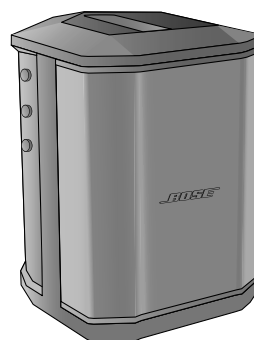
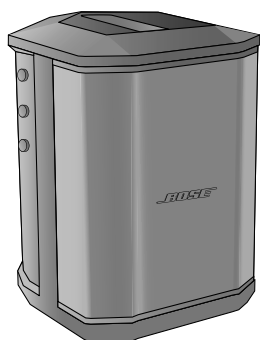

Opmerking: Op de secundaire units schakel je ToneMatch® en reverb uit, en laat je de toonknoppen in de middelste stand (neutraal).

Reiniging en onderhoud

Problemen oplossen

Als je problemen ondervindt bij het gebruik van dit product, probeer dan de volgende oplossingen. Kun je het probleem niet oplossen? Raadpleeg dan www.Bose.com/livesound. Vind je hier geen antwoord op je vragen? Bel dan het team voor product- en technische ondersteuning van Bose op 088 033 30 40.

Probleem	Wat te doen
Het systeem is aangesloten, de aan/uit-knop staat op aan, maar het aan/uit-lampje brandt niet	<ul style="list-style-type: none">Controleer of het stopcontact werkt. Probeer een lamp of andere apparatuur op hetzelfde stopcontact of test het stopcontact met een stopcontacttester.
Het aan/uit-lampje brandt (blauw), maar er is geen geluid	<ul style="list-style-type: none">Controleer of je instrument is aangesloten op de signaalingang.Controleer of de volumeregelaar van je bron niet op minimum staat.Controleer of de volumeregelaar van de S1 Pro niet op minimum staat.Controleer of je Signal/Clip-lampje brandt.Sluit je instrument aan op een andere versterker om te controleren of de bron werkt.
Aan/uit-lampje is rood	<ul style="list-style-type: none">Bel de product- en technische ondersteuning op 088 033 30 40.
Wanneer niets is aangesloten op de S1 Pro, hoor je een licht gezoem	<ul style="list-style-type: none">Controleer met een stopcontacttester of de contacten (fase, nul en/of aarde) van het stopcontact in orde zijn waarop de S1 Pro is aangesloten.Wanneer je een verlengsnoer gebruikt, probeer dan de S1 Pro rechtstreeks op het wandstopcontact aan te sluiten.
Geluid uit het instrument of de audiobron klinkt vervormd	<ul style="list-style-type: none">Draai het volume van de bron laag; als je het volume van de audiobron niet kunt regelen, zijn 'inputregelaars' verkrijgbaar bij je instrumentenleverancier.Probeer een andere bron of een ander instrument.
Microfoon heeft last van feedback	<ul style="list-style-type: none">Draai het volume omlaag.Richt de microfoon niet rechtstreeks naar de luidspreker.Probeer een andere microfoon.Test de microfoon met de luidspreker en/of artiest op een andere plek op het podium.Vergroot de afstand van de luidspreker tot de microfoon.Als je een vocal effects processor gebruikt, controleer dan of deze bijdraagt aan de feedback.
Gekoppeld <i>Bluetooth</i> ®-apparaat maakt geen verbinding met de luidspreker	<ul style="list-style-type: none">Als voor je apparaat een wachtwoord vereist is, controleer dan of je dit juist hebt ingevoerd.Controleer of <i>Bluetooth</i>-functionaliteit is ingeschakeld of geactiveerd op je bronapparaat.Mogelijk is je <i>Bluetooth</i>-apparaat buiten bereik. Plaats het dichterbij de luidspreker.Schakel zo mogelijk alle andere <i>Bluetooth</i>-apparaten in de buurt uit, of in elk geval de <i>Bluetooth</i>-functionaliteit ervan.Maak het luidsprekergeheugen leeg of breng een koppeling tot stand met een nieuw apparaat door de <i>Bluetooth</i>-knop tien seconden ingedrukt te houden. Koppel het <i>Bluetooth</i>-apparaat en de luidspreker opnieuw.Schakel het apparaat uit en weer in, en probeer de apparaten opnieuw te koppelen.
Sterke zoemtoon wanneer je meerdere units in serie schakelt	<ul style="list-style-type: none">Gebruik een TRS-kabel van ¼ inch, geen TS-kabel (gitaar) van ¼ inch.

Het product onderhouden

Schoonmaken

- Maak de productbehuizing uitsluitend schoon met een zachte, droge doek.
- Gebruik geen oplosmiddelen, chemicaliën of schoonmaakproducten die alcohol, ammoniak of schuurmiddelen bevatten.
- Gebruik geen sprays in de buurt van het product en mors geen vloeistoffen in de openingen.
- Zo nodig kun je de grille van de luidspreker voorzichtig stofzuigen.

Specificaties Bose® S1 Pro

Behuizing	
Materiaal behuizing	Polypropyleen
Afwerking	Plastic met oppervlaktetextuur
Grille	Staal met zwarte poedercoating
Afmetingen (h x b x d) in mm	330 x 241 x 286
Afmetingen (h x b x d) in inch	13 x 9,5 x 11,2
Nettogewicht	6,8 kg

Aanvullende informatie

Contactgegevens

Ga naar **Bose.com**.

Amerika

(VS, Canada, Mexico, Centraal-Amerika, Zuid-Amerika)
Bose Corporation
Framingham, MA 01701 VS
Corporate Center: 508-879-7330
Americas Professional Systems,
Technische ondersteuning: +1-800 994 26 73

Australië

Bose Pty Limited
Unit 3/2 Holker Street
Newington NSW Australia
+61 2 87 37 99 99

België

Bose N.V. / S.A
Limesweg 2, 03700
Tongeren, België
+31 12 39 08 00

China

Bose Electronics (Shanghai) Co Ltd
25F, L'Avenue
99 Xianxia Road
Shanghai, Volksrepubliek China 200051 China
+86 21 60 10 38 00

Frankrijk

Bose S.A.S
26-28 avenue de Winchester
78100 St. Germain en Laye, Frankrijk
+33 1 30 61 63 63

Duitsland

Bose GmbH
Max-Planck Strasse 36D 61381
Friedrichsdorf, Duitsland
+49 6172 710 40

Hongkong

Bose Limited
Suites 2101-2105, Tower One, Times Square
1 Matheson Street, Causeway Bay, Hongkong
+852 2123 90 00

India

Bose Corporation India Private Limited
Salcon Aurum, 3rd Floor
Plot No. 4, Jasola District Centre
New Delhi - 110025, India
+91 11 43 08 02 00

Italië

Bose SpA
Centro Leoni A - Via G. Spadolini
5 20122 Milaan, Italië
+39 2 36 70 45 00

Japan

Bose Kabushiki Kaisha
Sumitomo Fudosan Shibuya Garden Tower 5F
16-17, Nanpeidai-cho
Shibuya-Ku, Tokio, 150-0036, Japan
+81 3 54 89 09 55

Nederland

Bose Products B.V.
Gorslaan 60
1441 RG Purmerend
Nederland
+31 299 39 01 39

Verenigd Koninkrijk

Bose Ltd
1 Ambley Green, Gillingham Business Park
KENT ME8 0NJ
Gillingham, Engeland
+44 870 741 45 00

Raadpleeg de website voor andere landen

Gegevens importeur

Europese Unie

Bose Products B.V., Gorslaan 60, 1441 RG
Purmerend, Nederland

China

Bose Electronics (Shanghai) Company
Limited, Part C, Plan 9, No. 353 North
Riying Road, China (Shanghai) Pilot Free
Trade Zone

Taiwan

Bose Taiwan Branch, 9F-A1, No. 10, Section
3, Minsheng East Road, Taipei City 104,
Taiwan
+886 2 25 14 76 76

Mexico

Bose de México, S. de R.L. de C.V., Paseo
de las Palmas 405-204, Lomas de Chapul-
tepec, 11000 México, D.F.
+52 55 52 02 35 45

Beperkte garantie en registratie

Voor je luidspreker geldt een beperkte garantie. Bezoek onze website op **pro.Bose.com** voor informatie over de beperkte garantie.

De bij dit product verstrekte garantie-informatie is niet van toepassing in Australië en Nieuw-Zeeland. Meer info over de garantie in Australië en Nieuw-Zeeland vind je op **www.bose.com/au/warranty** en **www.bose.com/nz/warranty**.

De Bose® S1 Pro valt onder patenten of openstaande patentaanvragen in de VS en andere landen.

Aanvullende informatie

Als je een gedrukt exemplaar van deze gebruikershandleiding wilt aanvragen, gebruik dan de telefoonnummers die je hebt ontvangen.

Het woordmerk *Bluetooth* en de bijbehorende logo's zijn geregistreerde handelsmerken van Bluetooth SIG, Inc. waarvoor een gebruikslicentie is verleend aan Bose Corporation.





Fabricagedatum

Het achtste cijfer in het serienummer geeft het fabricagejaar aan. '6' is 2006 of 2016.

安全上の留意項目および使用方法をよく読み、いつでも参照できるように保管してください。

- このガイドをよくお読みください。
- 必要な時にご覧になれるよう、本書を保管してください。
- すべての注意事項に留意してください。
- すべての指示に従ってください。
- この製品を水の近くで使用しないでください。
- 清掃の際は乾いた布を使用してください。
- 通気孔は塞がないでください。製造元の指示に従って設置してください。
- ラジエータ、暖房送風口、ストーブ、その他の熱を発生する装置(アンプを含む)の近くには設置しないでください。
- 極性プラグを使用する場合、極性プラグや接地極付きプラグの安全機能を損なうような使い方はしないでください。極性プラグには2つの端子があり、片方の端子がもう一方の端子よりも幅が広がっています。また、接地極付きプラグには2つの端子に加え、接地用のアース棒が付いています。極性プラグの広い方の端子または3番目の棒は、お客様の安全を守る機能を果たします。製品に付属のプラグがお使いのコンセントに合わない場合は、電気技師に連絡して新しいコンセントに取り替えてください。
- 電源コードが踏まれたり挟まれたりしないように保護してください。特に電源プラグやケーブルタップ、機器と電源コードの接続部などにはご注意ください。
- 必ず製造元より指定された付属品、あるいはアクセサリのみをご使用ください。
-  製造元の指定する、または製品と一緒に購入されたカート、スタンド、三脚、ブラケット、台以外は使用しないでください。カートを使用する場合、製品の載ったカートを移動する際には転倒による負傷が起きないように十分注意してください。
- 雷雨時や長期間使用しない場合は、電源プラグを抜いてください。
- 修理が必要な際には、カスタマーサービスにお問い合わせください。製品に何らかの損傷が生じた場合、例えば電源コードやプラグの損傷、液体の侵入や内部への異物の落下、雨や水蒸気との接触、動作の異常、製品本体の落下などの際には、直ちに電源プラグを抜き、修理をご依頼ください。

警告/注意:

-  この記号は、製品内部に電圧の高い危険な部分があり、感電の原因となる可能性があります。
-  この記号は、このガイドに製品の取り扱いとメンテナンスに関する重要な項目が記載されていることを示します。
-  のどに詰まりやすい小さな部品が含まれています。3歳未満のお子様には適していません。
-  この製品には磁性材料が含まれています。体内に埋め込まれている医療機器への影響については、医師にご相談ください。

- すべてのボーズ製品は、各地域、州、連邦、および業界の規制に従って使用する必要があります。各地の建築に関する条例や規則など、適用されるすべての法律に従って製品を設置することは施工業者の責任です。本製品を設置する前に、各地域の管轄官庁に相談してください。
- 火災や感電を避けるため、雨の当たる場所や液体のある場所、湿度の高い場所で製品を使用しないでください。IPX4-9に準拠した製品には適用されません。
- 水漏れやしぶきがかるような場所でのこの製品を使用しないでください。また、花瓶など、液体が入った物品を製品の上や近くに置かないでください。IPX4-9に準拠した製品には適用されません。
- 火気や熱源などの近くで使用しないでください。火の付いたろうそくなどの火気を製品の上や近くに置かないでください。
- インバータ電源は使用しないでください。
- 車内や船上などで使用しないでください。
- 許可なく製品を改造しないでください。
- バッテリーが含まれる製品を直射日光や炎など、過度な熱にさらさないでください。
- 本製品に付属するバッテリーは、取り扱いを誤った場合、火災や化学火傷の原因になる恐れがあります。
- 万一の事故や故障に備えるために、電源プラグはよく見えて容易に手が届く位置にあるコンセントに接続してください。
- 純正バッテリー以外は使用しないでください。バッテリーの入手方法はカスタマーサービスまでお問い合わせください。
- Bose S1 Pro systemを不安定な三脚スタンドで使用しないでください。スピーカーは、35 mm径のスタンドでのみ使用するように設計されており、三脚スタンドは最低重量(7 kg)、外形寸法241 x 279 x 330 mmを支えられる必要があります。S1 Pro systemのサイズと重量を支えるように設計されていない三脚を使用すると、不安定で危険な状態となり、負傷につながる可能性があります。

充電対応温度: 0°C - 42°C
動作対応温度: -20°C - 45°C

規制に関する情報

This device complies with part 15 of the FCC Rules and with Industry Canada license-exempt RSS standard(s). Operation is subject to the following two conditions: (1) This device may not cause harmful interference, and (2) this device must accept any interference received, including interference that may cause undesired operation.

 Bose Corporation hereby declares that this product is in compliance with the essential requirements and other relevant provisions of Directive 2014/53/EU and all other applicable EU directive requirements. The complete declaration of conformity can be found at: www.bose.com/compliance.

運用周波数帯: 2402 ~ 2480 MHz
Bluetooth: 最大送信出力 20 dBm EIRP 未滿
Bluetooth Low Energy: 最大電力スペクトル密度 10 dBm/MHz EIRP 未滿

This product meets all EN55103-2 immunity requirements for E2 electromagnetic environment.

This equipment should be installed and operated with a minimum distance of 20 cm between radiator and your body

Shielded cables are required to maintain regulatory compliance

Changes or modifications not expressly approved by Bose Corporation could void the user's authority to operate this equipment.

Information About Products That Generate Electrical Noise (FCC Compliance Notice for US)

注: This equipment has been tested and found to comply with the limits for a Class A digital device, pursuant to part 15 of the FCC Rules. These limits are designed to provide reasonable protection against harmful interference when the equipment is operated in a commercial environment. This equipment generates, uses, and can radiate radio frequency energy and, if not installed and used in accordance with the instruction manual, may cause harmful interference to radio communications. Operation of this equipment in a residential area is likely to cause harmful interference in which case the user will be required to correct the interference at one's own expense.

Management Regulation for Low-power Radio-frequency Devices

Article XII

According to "Management Regulation for Low-power Radio-frequency Devices", without permission by the NCC, any company, enterprise, or user is not allowed to change frequency, enhance transmitting power, or alter original characteristics, as well as performance, to an approved low power radio-frequency device.

Article XIV

The low power radio-frequency devices shall not influence aircraft security and interfere with legal communications; If found, the user shall cease operating immediately until no interference is achieved. The said legal communications means radio communications in compliance with the Telecommunications Act.

The low power radio-frequency devices must be susceptible with the interference from legal communications or ISM radio wave radiated devices.

Names and Contents of Toxic or Hazardous Substances and Elements

Part Name	Toxic or Hazardous Substances and Elements					
	Lead (Pb)	Mercury (Hg)	Cadmium (Cd)	Hexavalent (CR(VI))	Polybrominated Biphenyl (PBB)	Polybrominated diphenylether (PBDE)
PCBs	X	0	0	0	0	0
Metal parts	X	0	0	0	0	0
Plastic parts	0	0	0	0	0	0
Speakers	X	0	0	0	0	0
Cables	X	0	0	0	0	0

This table is prepared in accordance with the provisions of SJ/T 11364.
O: Indicates that this toxic or hazardous substance contained in all of the homogenous materials for this part is below the limit requirement of GB/T 26572.
X: Indicates that this toxic or hazardous substance contained in at least one of the homogenous materials used for this part is above the limit requirement of GB/T 26572.

 この記号は、製品が家庭ごみとして廃棄されてはならず、リサイクル用に適切な収集施設に送る必要があることを意味しています。適切な廃棄とリサイクルにより、自然資源、人体の健康、環境が保護されることとなります。本製品の廃棄およびリサイクルに関する詳細は、お住まいの自治体、廃棄サービス、または本製品を購入された店舗にお問い合わせください。

 使用済みのバッテリーは、お住まいの地域の条例に従って正しく処分してください。電池は焼却しないでください。

廃電池回収

Li-ion



目次

はじめに

クイックセットアップガイド.....	123
はじめに.....	124
製品概要.....	124
特長とベネフィット.....	124
アクセサリ.....	124
同梱のアクセサリ.....	124
オプションのアクセサリ.....	124
システム構成.....	125
高い設置位置で使用する.....	125
後ろに傾けて使用する.....	125
モニターとして使用する.....	125
スピーカースタンドに取り付けて使用する.....	125

操作説明

接続とコントロール.....	126
----------------	-----

システムセットアップ

電源の接続.....	127
音源の接続.....	127
チャンネル1&2コントロールの設定.....	127
チャンネル3コントロールの設定.....	128
スピーカースタンドの使用.....	128
接続例.....	129
高い設置位置で使用する.....	129
後ろに傾けて使用する.....	130
モニターとして使用する.....	131
スピーカースタンドに取り付けて使用する.....	132
汎用PAとして使用する.....	133

お手入れについて

故障かな?と思ったら.....	135
製品のお手入れについて.....	136
お手入れについて.....	136
Bose® S1 Proの仕様.....	136

その他の情報

連絡先情報.....	137
輸入者情報.....	137
保証と登録.....	137
その他の情報.....	137
製造日.....	137

クイックセットアップガイド

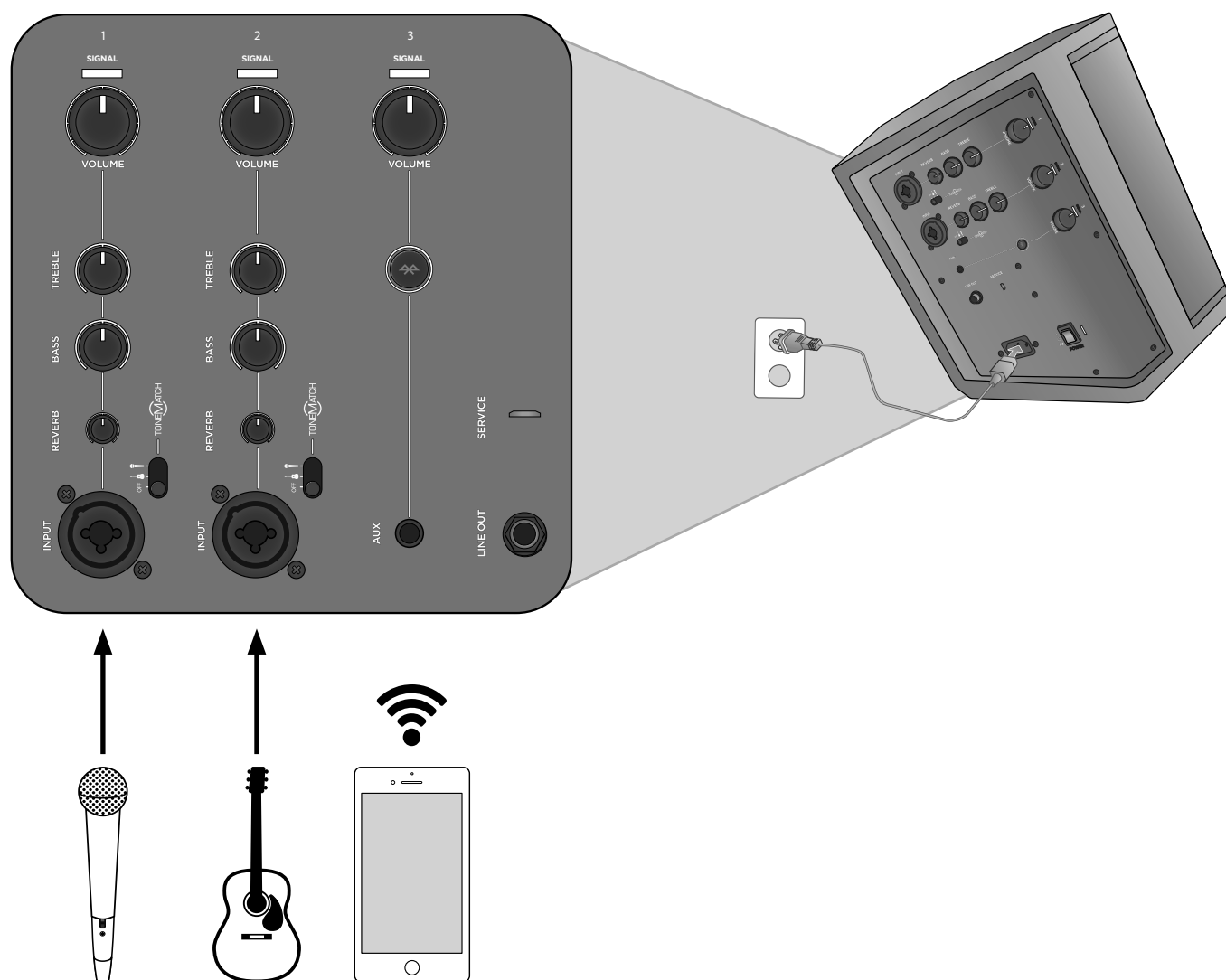

注: Bose® S1 Pro Multi-Position PA systemでオプションの充電式バッテリー (別売り) を使用する場合は、www.Bose.comにあるバッテリーアクセサリ取扱説明書を参照してください。

控えとして、製品のシリアル番号を下の欄にご記入ください。

シリアル番号: _____

モデル番号: _____

はじめに

ようこそ

Bose® S1 Pro Multi-Position PA systemをお買い上げいただき、誠にありがとうございます。少人数の聴衆に向けて演奏する時や、自分でイベントを主催する時、また自宅で楽しむ時も、いつでも優れたサウンドをお楽しみいただけます。

このガイドでは、S1 Pro systemの詳細な設定とセットアップ、およびさまざまなオーディオソースへの接続方法について説明します。ヒント、テクニック、よく寄せられる質問を含む、システムの使用に関するその他の情報については、www.Bose.com/livesoundをご覧ください。

製品概要

超小型ポータブルのBose S1 Pro Multi-Position PA systemを使用すれば、どこでも素晴らしいサウンドが得られます。S1 Proは究極のオールインワンPAで、ミュージシャンやDJの利用や、一般的なPA用に設計されており、フロアモニター、練習用のアンプ、およびメインミュージックシステムに最適です。

設置ポジションに応じて自動でEQを切り替えるAuto EQを搭載しているため、S1 Proをフロア、テーブルの上、または三脚スタンド上などに設置しても、常にベストなサウンドを再現することができます。また、3チャンネルのミキサー、リバーブ、Bluetooth®ストリーミング再生、ToneMatch®プロセッシングを搭載しており、いつでもどこでもミュージックシステムとして使用できます。

特長とベネフィット

- 軽量で持ち運びやすい - S1 Proは重さ約6.8 kgと軽量でありながらとても頑丈なため、車でイベント会場に簡単に持ち運んで使用できます。
- 多様性とシンプルさの融合 - S1 Proは、フル機能のリバーブ付き3チャンネルミキサーを搭載し、Bluetoothストリーミング再生が可能です。モバイル機器でワイヤレスで音楽を再生しながら、ToneMatch®プロセッシングによりマイクやアコースティックギターにぴったりの素晴らしいサウンドを手早く得られます。オプションの充電式リチウムイオンバッテリーを使用すると、ほぼすべての場所で利用可能となる究極のポータビリティを実現できます。
- 適応性 - マルチポジションにより、アプリケーションに最適なカバレッジパターンを提供すると同時に、Auto EQにより、あらゆる設置方法でも最適なサウンドを維持します。
- サイズを超えた迫力の音響性能 - S1 Proは小型パッケージで高出力を実現する究極のオールインワンPAで、フロアモニター、練習用のアンプ、およびメインミュージックシステムに最適です。

アクセサリ

同梱のアクセサリ

S1 Proの梱包箱には、S1 Pro systemと次のアクセサリが1個ずつ含まれています。

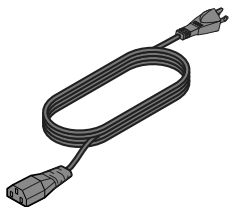

電源ケーブル

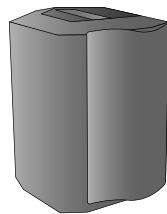

カバー

オプションのアクセサリ

- バッテリー
- バックパック
- 色付きのスリッカバー

オプションの機器とアクセサリの詳細については、www.Bose.comをご覧ください。

システム構成

汎用性の高いBose® S1 Pro Multi-Position PA systemは、4つの独自のモードで動作します。Auto EQにより、システムが自動的にEQ補正を行い、各カバレッジパターンに最適な音質バランスを維持します。以下に挙げた例のように使用すると、アプリケーションに最適なモードにすばやく切り替わります。

高い設置位置で使用する

設置面にS1 Proを配置します。これにより、聴衆全体に明瞭かつ均等にサウンドが拡がり、聴衆の1人1人がシステムの豊かなサウンドを楽しむことができます。

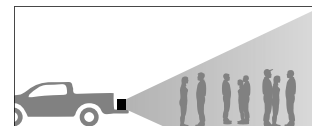
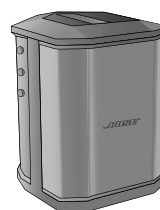

後ろに傾けて使用する

聴衆との距離が近い演奏では、S1 Proを後ろに傾けます。最適なサウンドを届けるためには、聴衆への音の妨げにならないよう演奏者がスピーカーの片側に立つか座る必要があります。

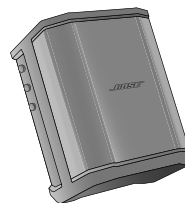

モニターとして使用する

S1 Proを個人用のフロアモニターとして使用するには、S1 Proを演奏者の前方の地面に水平に配置します。スピーカーを横向きにして傾けます。

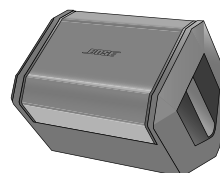

スピーカースタンドに取り付けて使用する

一般的なスピーカーとして使用するには、1台または2台のS1 Pro systemsをスピーカースタンド(別売)に配置します。

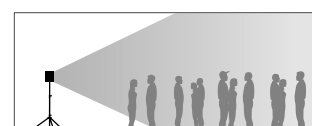
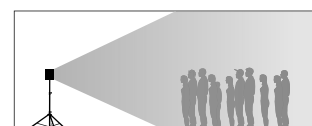

注: 選択したモードに合わせて、ボーズのロゴを反時計回りに回転させてください。

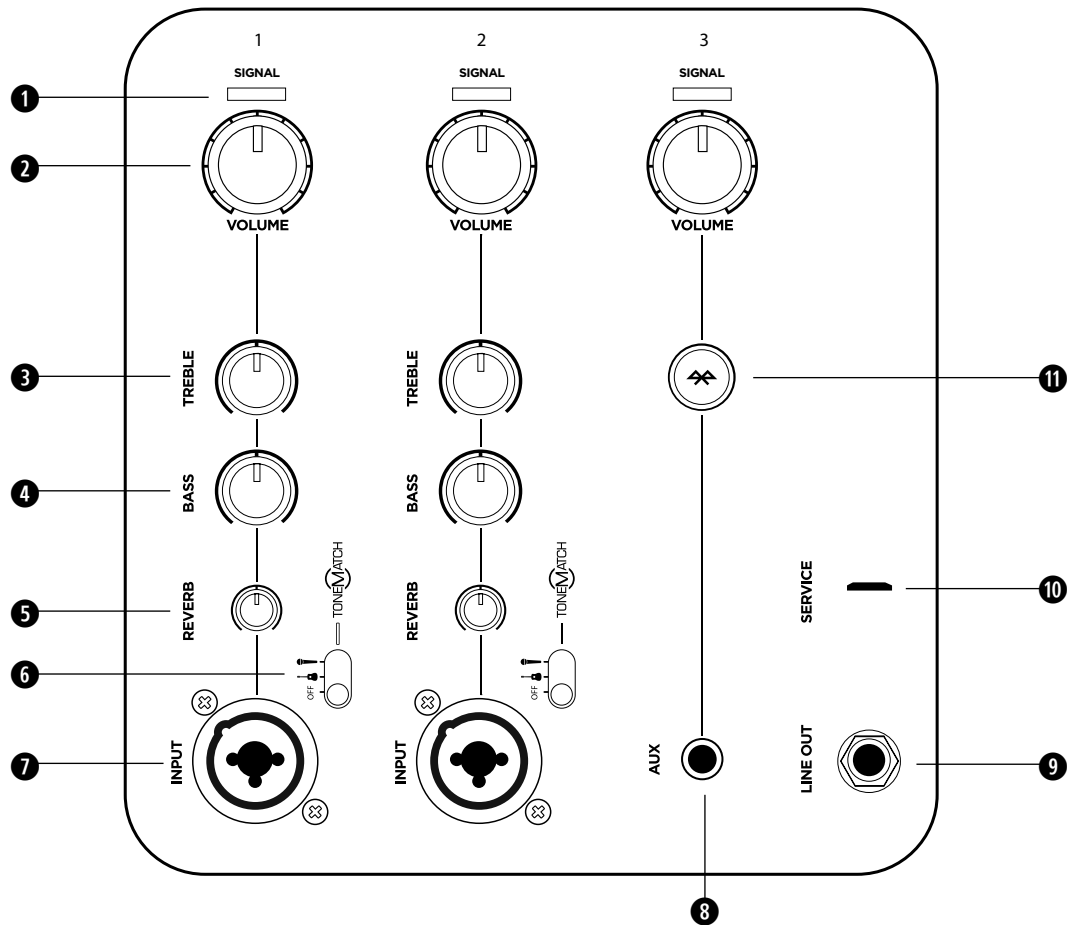

接続とコントロール

Bose® S1 Proコントロールパネルには、操作に必要なコネクタ、コントロール、およびインジケータがあります。



チャンネル1&2入力にはマイクと楽器に使用します。ToneMatch®シグナルプロセッシングが採用されており、マイクと楽器の最高の音を引き出すことができます。チャンネル3は、Bluetooth®接続およびラインレベル入力に使用します。

- ❶ 「**SIGNAL**」シグナル/クリップインジケータ - 入力信号のステータスを色で表示します。
 - ・ 緑色: 入力信号がある
 - ・ 赤色: 信号にクリッピングが発生している

注: 常時赤色で動作することを防止するため、対応する音量レベルを下げてください。
- ❷ 「**VOLUME**」音量調節 - マイク、楽器、またはオーディオソースの音量を調節します。
- ❸ 「**TREBLE**」高音調節 - マイクまたは楽器の高音バランスを調節します。
- ❹ 「**BASS**」低音調節 - マイクまたは楽器の低音バランスを調節します。
- ❺ 「**REVERB**」リバーブ調節 - マイクまたは楽器に適用されるリバーブの量を調節します。
- ❻ **TONEMATCH**スイッチ - スイッチを  または  の位置に移動させて、ToneMatchプリセットを有効にします。
- ❼ 「**INPUT**」入力端子 - マイク (**XLR**) ケーブルと楽器 (**TS**アンバランス) ケーブルを接続するためのアナログ入力です。
- ❽ **AUX**入力 - **3.5 MM**の**TRS**ケーブルを使用して、ラインレベルのオーディオソースを接続します。注: **BLUETOOTH**接続が有効な場合、この入力はミュートされます。
- ❾ 「**LINE OUT**」ライン出力- $\frac{1}{4}$ インチ**TRS**ケーブルを使用して、ラインレベル出力を2台目のS1 Proの**AUX**入力に接続し、モノラル2スピーカーのセットアップを構築します。注: ライン出力はポストミックスです。
- ❿ 「**SERVICE**」サービスポート - ボーズのサービススタッフのみが使用するマイクロ**USB**コネクタです。
- ⓫ **BLUETOOTH**ペアリングボタン - スマートフォン、タブレット、ノートPCなどのBluetooth対応機器とのペアリングをセットアップするために使用します (128ページの「Bluetoothペアリング」を参照してください)。

電源の接続

1. 電源スイッチがスタンバイ (⏻) であることを確認します。
2. 電源コードの片側を、S1 Proのコネクターに差し込みます。
3. 電源コードのもう一方を、電源コンセントに差し込みます。
4. システムの電源をオンにする前に、音源を接続します。以下の「音源の接続」を参照してください。
5. 音源を接続したら、電源スイッチをオン (⏻) にしてシステムの電源を入れます。

注: クイック充電 (🔋) 電源設定は、バッテリーアクセサリを使用している場合にのみ使用します。詳しくは、www.Bose.com で公開されているバッテリーアクセサリの取扱説明書をご覧ください。

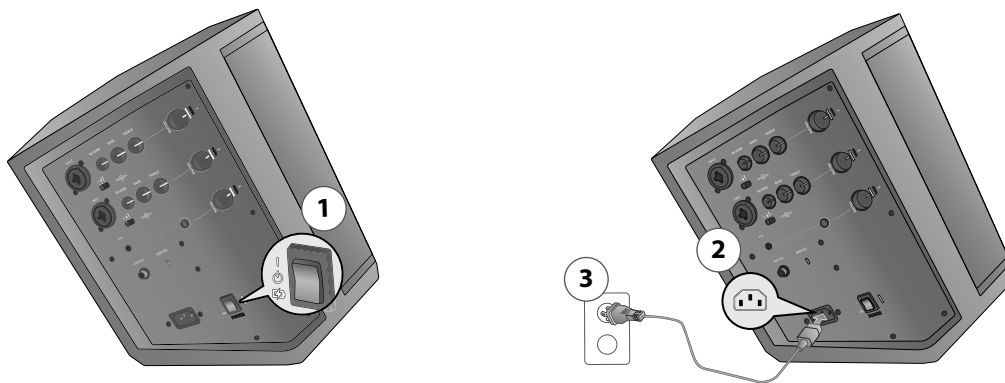

音源の接続

音源に接続する前に、すべてのチャンネルの音量調節をいっぱいまで左に回しておきます。

チャンネル1および2コントロールの設定

チャンネル1およびチャンネル2コントロールは、ダイナミックマイク、ギター、キーボードなどの楽器で使用します。



1. マイクまたは楽器を接続する前に、適切なチャンネルの音量調節をいっぱいまで左に回しておきます。
2. チャンネル1およびチャンネル2は、マイクまたは楽器の音を自動的に最適化する内蔵のToneMatch®プリセットを搭載しています。必要に応じて、適切なチャンネルのToneMatchスイッチをマイク🎤またはその他の楽器🎸に移動して、ToneMatchプリセットを適用します。
3. マイクで話したり、楽器を演奏しながら、音量調節をゆっくりと右に回して、音量を目的のレベルに調節します。
4. 高音、低音、リバーブコントロールを調節して、好みに合わせて細かく調整します。マイクで話したり、楽器を演奏しながら、好みの音が得られるまでコントロールをゆっくりと調節します。

システムセットアップ

チャンネル3コントロールの設定

チャンネル3は、Bluetooth®対応機器およびラインレベルオーディオ入力で使用します。

Bluetoothペアリング

1. モバイル機器のBluetooth機能をオンにします。注: 通常、Bluetooth機能は「Settings」(設定)メニューにあります。
2.  ボタンを2秒間長押しします。機器リストからBose® S1 Proを選択します。機器のペアリング中は、 が白く点滅します。機器のペアリングが完了したら、 が白く点灯します。注: ペアリングできない場合は、機器が同期されるまで手順と2を繰り返します。
3. 「Play」(再生)を押して、インジケータが緑になるか、目的の音量レベルになるまでS1 Proの音量を上げます。音量インジケータが赤で点灯している場合は、音量を下げます。

Bluetoothの動作

- 最近ペアリングされたBluetooth機器は、S1 Proの電源がオンであるときは、自動的に同期されます。
- S1 Proがペアリングできるのは一度に1台だけです。新しい機器とペアリングするには、「Bluetoothペアリング」を繰り返します。
- ペアリングされているスマートフォンに着信があると、再生中の音楽は一時停止し、スマートフォンから着信音が聞こえます。S1 Proでは通話も通知も行われません。

AUX入力ジャック

1. 3.5 mmケーブルをラインレベルの音源に接続します。音源の音量が上がっていることを確認してください。注: AUX入力に接続されたものは、Bluetooth接続された機器より自動的に優先されます。
2. インジケータが緑になるか、目的の音量レベルになるまでS1 Proの音量を上げます。音量インジケータが赤で点灯している場合は、音量を下げます。

スピーカースタンドの使用

S1 Proシステムの底面には、スピーカーをスタンドに取り付けるためのポールカップがあります。ポールカップは、標準の35 mmポストに適合しています。S1 Proをスピーカースタンドに配置すると、自動的にEQを補正して、最適な音質バランスが維持されます。

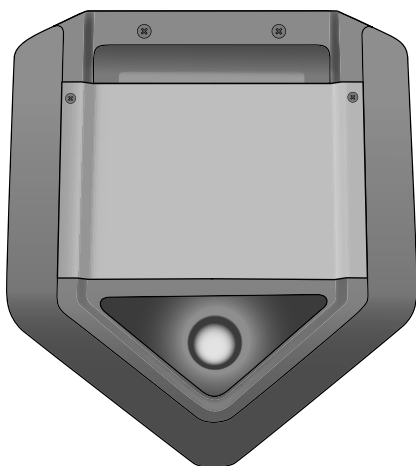

警告: Bose S1 Pro systemを不安定な三脚スタンドで使用しないでください。スピーカーは、35 mm径のスタンドでのみ使用するように設計されており、三脚スタンドは最低重量(7 kg)、外形寸法241 x 279 x 330 mmを支えられる必要があります。S1 Pro systemのサイズと重量を支えるように設計されていない三脚を使用すると、不安定で危険な状態となり、負傷につながる可能性があります。

接続例

S1 Proの主な使用方法是次の4とおりです。次のページに、一般的なセットアップの例を示します。

高い設置位置で使用する

S1 Proを室内前方の机の上に置いて、ビジネスプレゼンテーションを行ったり、テールゲートパーティーのためにピックアップトラックの荷台に置きます。マイクを接続して、マルチメディアプレゼンテーションのナレーションを行ったり、Bluetooth®対応のモバイル機器を使用してワイヤレスで音楽を聴きながら友人と盛り上がるすることができます。

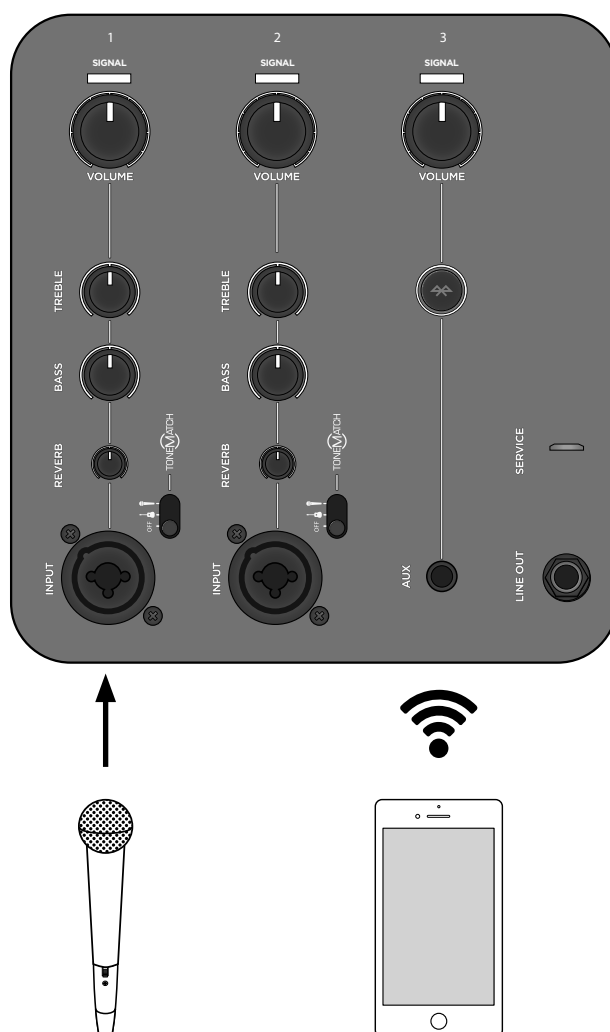
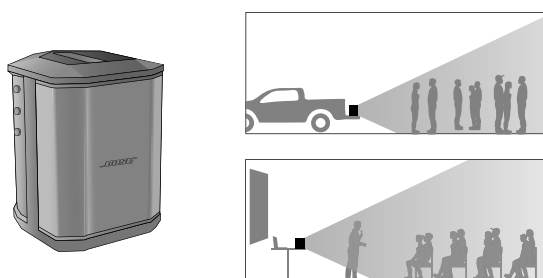

システムセットアップ

後ろに傾けて使用する

音楽演奏をする場合は、自分の後ろの地面に後ろに傾けてS1 Proを配置します。スピーカーを後ろに傾けると、より高い垂直カバレッジが生まれ、少人数の聴衆や通行人に最適です。Bluetooth®ストリーミング再生を使用して伴奏を流しながら、マイクやギターと一緒に演奏したりできます。

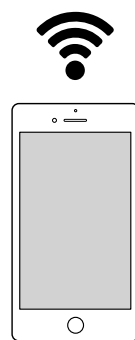
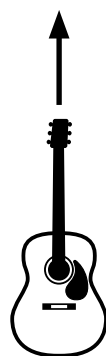
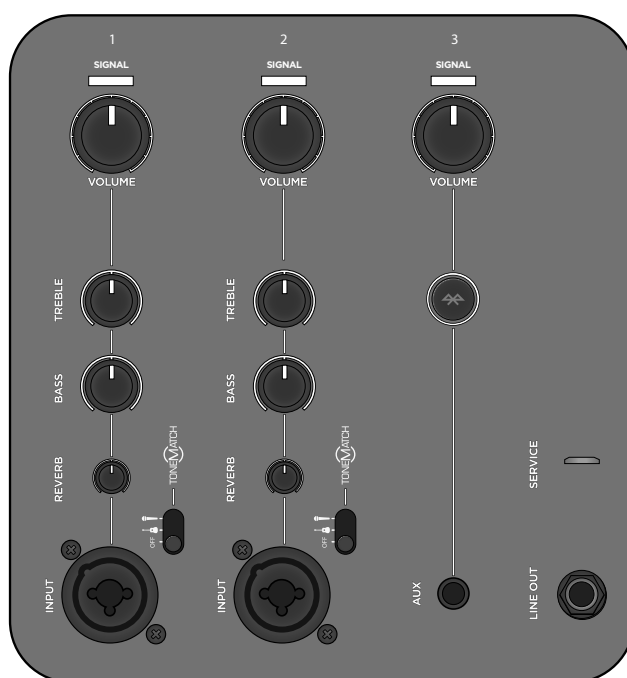
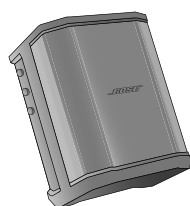

モニターとして使用する

フロアモニターとして使用する場合は、S1 Proを横向きに配置します。S1 Proを演奏者の方に向けて、個人用のモニターとして使用したり、メインPAシステムにミックスを送信して、演奏のためにEQとリバーブのダイヤル設定を行います。

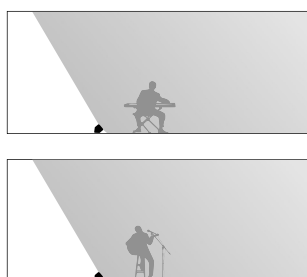
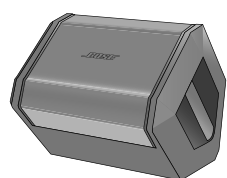

システムセットアップ

スピーカースタンドに取り付けて使用する

一般的なスピーカースタンドを使用すると、S1 ProをPAシステムとして使用できます。Bluetooth®ストリーミング再生を使用して音楽をワイヤレスで流しながら、マイクを接続して乾杯したり、歌を歌ったりします。より多くの出力とカバレッジを得るには、ライン出力を使用して複数のS1 Proにダイジーチェーン接続します。

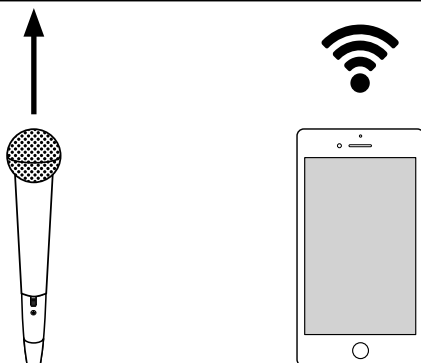
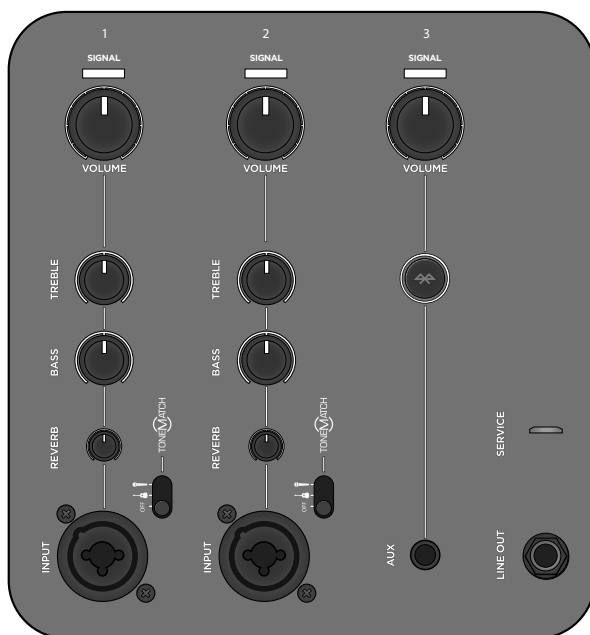
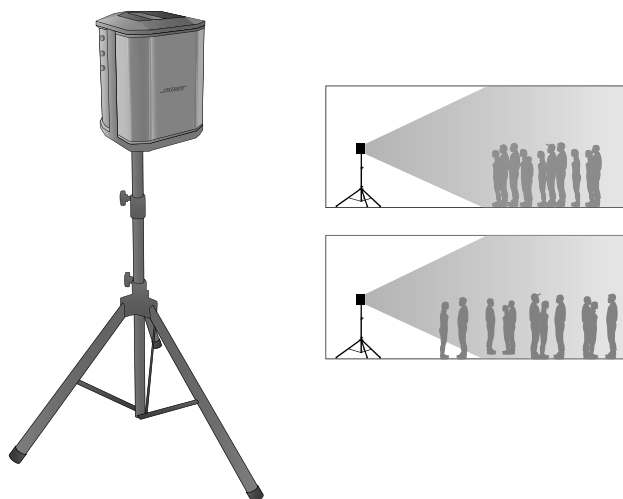

汎用PAとして使用する

PAシステムとして2台のS1 Proシステムをミキサーと使用します。幅広く一貫したカバレッジにより、聴衆全員が部屋のどこにいても演奏を楽しむことができます。

ステレオ

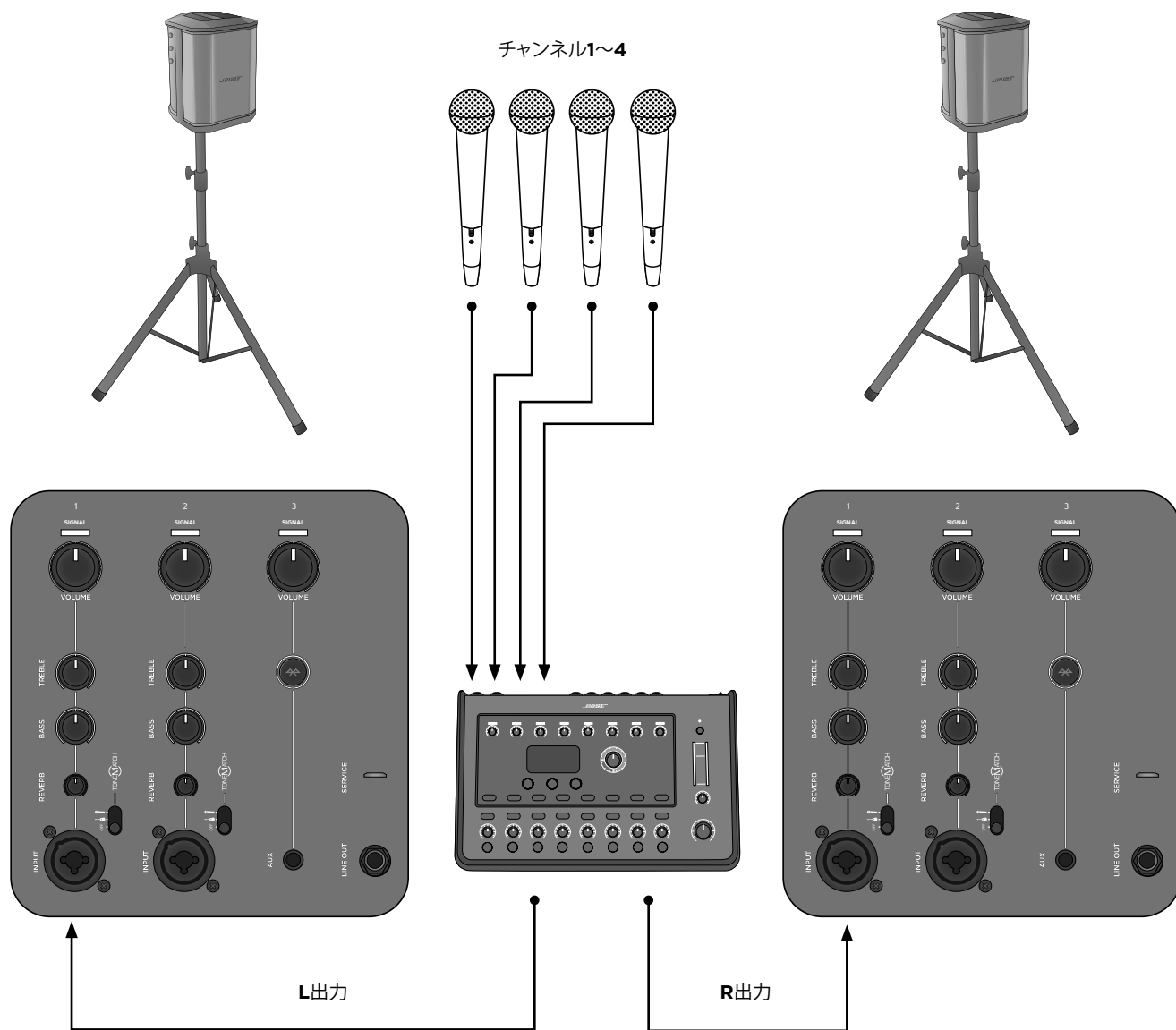

注: PAシステムとして使用する場合は、リバーブとToneMatch®をオフにする必要があります。

システムセットアップ

モノラル/デージーチェーン

TRS¼インチケーブルを使用して、2台のS1 Pro systemsをモノラルでリンクします。1台目のラインアウトから、2台目のS1 Pro systemに接続します。両方のユニットが目的の音量になるまで、チャンネルの音量を上げます。

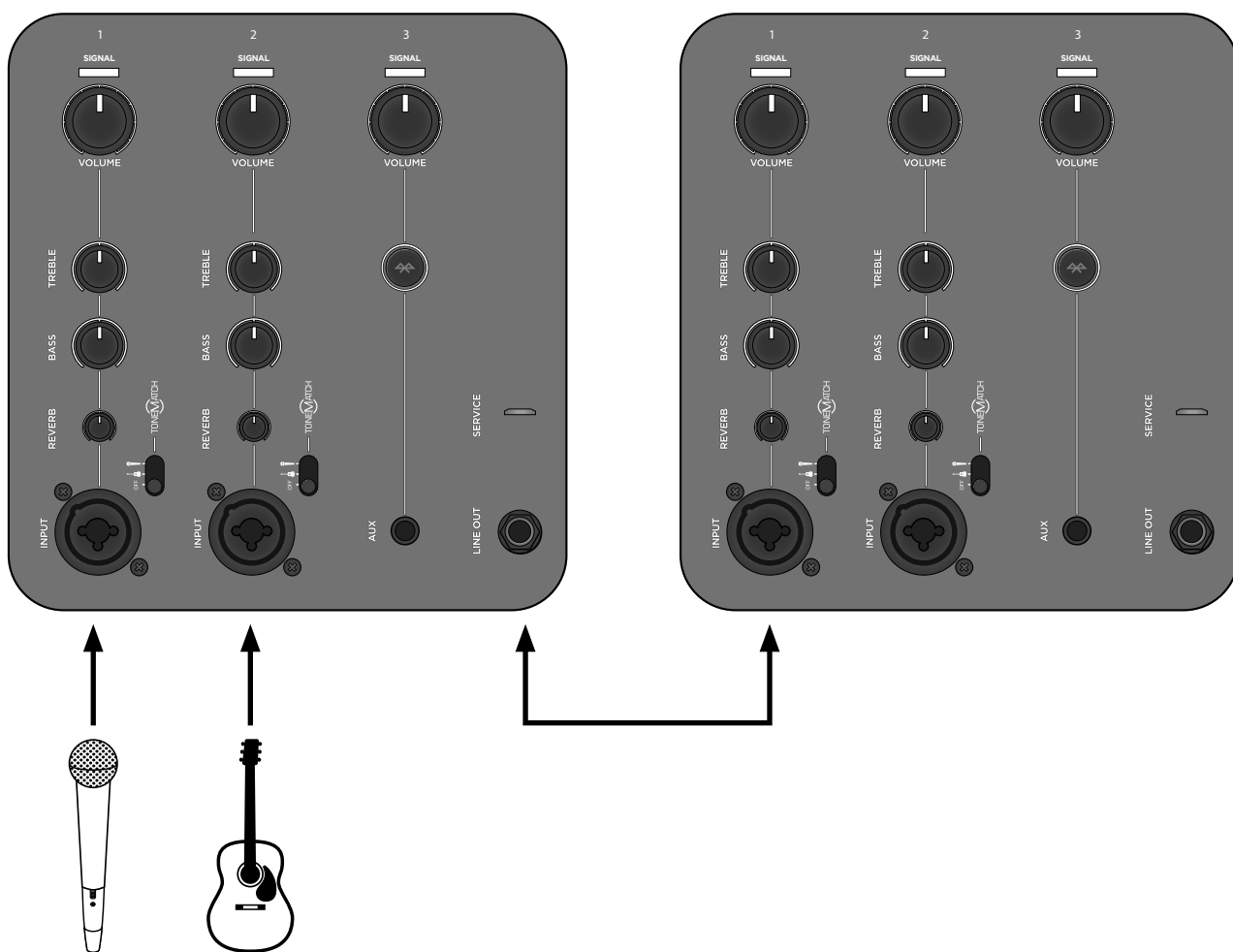
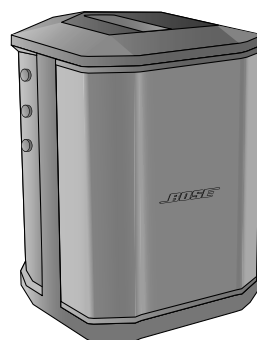
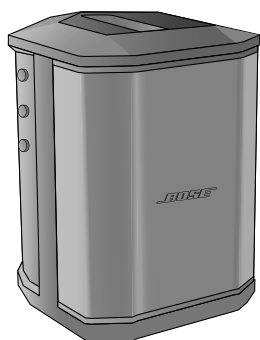

注: 2台目は、ToneMatch®と、リバーブをオフにして、トーンコントロールを中央の位置で保持します。

故障かな?と思ったら

この製品を使用中に問題が発生した場合は、次の解決策をお試しください。それでも問題が解決しない場合は、www.Bose.com/livesoundでオンラインヘルプをご確認ください。解決策が見つからない場合は、ボーズの製品およびサービスセンターまでお電話で直接お問合せください。

トラブル	対処方法
システムが接続されており、電源スイッチがオンですが、電源LEDがオフのままです	<ul style="list-style-type: none"> ACコンセントから電源がとれているか、確認してください。同じACコンセントに接続されているランプや他の器具が動作するか試してください。または、ACコンセントテスターを使用してコンセントをチェックします。
電源LEDはオン(青)ですが、音が出ません	<ul style="list-style-type: none"> 楽器が入力端子に接続されていることを確認してください。 音源の音量が上がっていることを確認してください。 S1 Proの音量が上がっていることを確認してください。 Signal/Clipインジケータが点灯していることを確認してください。 楽器を他のアンプに接続して、音源が動作していることを確認してください。
電源LEDが赤になっています	<ul style="list-style-type: none"> 製品およびサービスセンターまでお電話ください。
S1 Proに何も接続されていないと、わずかに雑音やノイズが聞こえます	<ul style="list-style-type: none"> ACコンセントテスターを使用して、ACコンセントの反転またはオープン(ホット、ニュートラル、またはグラウンド)コンタクトをテストしてください。 延長コードを使用している場合は、S1 Proをコンセントに直接差し込んでみてください。
楽器またはオーディオソースの音が歪みます	<ul style="list-style-type: none"> 音源の音量を下げます。オーディオソースの音量を調整できない場合は、ご希望の楽器小売業者から「入力パッド」を入手してください。 異なるソースまたは楽器で試してみてください。
マイクが、フィードバックを起こします	<ul style="list-style-type: none"> 音量を下げます。 直接スピーカーの方に向けないようにマイクの向きを変えます。 別のマイクで試してみてください。 ステージ上のスピーカーやボーカリストの位置を変えてみてください。 スピーカーとマイクの距離を離してください。 ボーカルのエフェクトプロセッサを使用している場合は、それがフィードバックの問題に関係していないか、確認してください。
ペアリングされたBluetooth®機器がスピーカーに接続されません	<ul style="list-style-type: none"> パスコードが必要な場合は、正しい値を入力しているか確認します。 機器のBluetooth機能が有効であることを確認してください。 Bluetooth機器までの距離が離れすぎている可能性があるため、機器をスピーカーに近づけます。 可能な場合は、近くにある他のBluetooth機器をオフにするか、Bluetooth機能を無効にします。 スピーカーのメモリーを消去するか、Bluetoothボタンを10秒間長押しして新しい機器とペアリングしてください。Bluetooth機器とスピーカーを再度ペアリングしてください。 スピーカーの電源を切ってから、もう一度オンにして、再度機器をペアリングしてください。
複数のユニットをデジーチェーン接続するとひどいハムノイズが発生します	<ul style="list-style-type: none"> ¼インチTRSケーブルを使用していることを確認してください。¼インチTS(ギター)ケーブルは使用しないでください。

お手入れについて

製品のお手入れについて

お手入れについて

- 必ず乾いた柔らかいクロス(布)を使用して、製品本体を拭いてください。
- 溶剤、化学薬品、またはアルコール、アンモニア、研磨剤などを含むクリーニング液は使用しないでください。
- 製品の近くでスプレーを使用しないでください。また開口部に液体をこぼさないでください。
- 必要な場合は、スピーカーのグリルを掃除機で掃除してください。

Bose® S1 Proの仕様

エンクロージャー	
エンクロージャー材質	ポリプロピレンプラスチック
仕上げ	テクスチャプラスチック
グリル	ブラックパウダーコーティングが施されたスチール
寸法(H x W x D): mm	330 x 241 x 286
寸法(H x W x D): インチ	13 x 9.5 x 11.2
質量	6.8 kg

連絡先情報

次のウェブサイトアクセスしてください。**Bose.com**

南北アメリカ

(米国、カナダ、メキシコ、中央アメリカ、南アメリカ)
Bose Corporation
Framingham, MA 01701 USA
Corporate Center: 508-879-7330
Americas Professional Systems,
Technical Support: 800-994-2673

オーストラリア

Bose Pty Limited
Unit 3/2 Holker Street
Newington NSW Australia
61 2 8737 9999

ベルギー

Bose N.V./ S.A
Limesweg 2, 03700
Tongerren, Belgium
012-390800

中国

Bose Electronics (Shanghai) Co Ltd
25F, L'Avenue
99 Xianxia Road
Shanghai, P.R.C.200051 China
86 21 6010 3800

フランス

Bose S.A.S
26-28 avenue de Winchester
78100 St. Germain en Laye, France
01-30-61-63-63

ドイツ

Bose GmbH
Max-Planck Strasse 36D 61381
Friedrichsdorf, Deutschland
06172-7104-0

香港

Bose Limited
Suites 2101-2105, Tower One, Times Square
1 Matheson Street, Causeway Bay, Hong Kong
852 2123 9000

インド

Bose Corporation India Private Limited
Salcon Aurum, 3rd Floor
Plot No. 4, Jasola District Centre
New Delhi - 110025, India
91 11 43080200

イタリア

Bose SpA
Centro Leoni A - Via G. Spadolini
5 20122 Milano, Italy
39-02-36704500

日本

ボーズ合同会社
〒106-0032
東京都港区六本木 1-4-5
アークヒルズサウスタワー 13F
0570-080-021
www.bose.co.jp

オランダ

Bose B.V.
Gorslaan 60
1441 RG Purmerend
The Netherlands
0299-390139

英国

Bose Ltd
1 Ambley Green, Gillingham Business Park
KENT ME8 ONJ
Gillingham, England
0870-741-4500

その他の国については、Webサイトをご覧ください

輸入者情報

EU

Bose Products B.V., Gorslaan 60, 1441 RG
Purmerend, The Netherlands

中国

Bose Electronics (Shanghai) Company
Limited, Part C, Plan 9, No. 353 North
Riying Road, China (Shanghai) Pilot Free
Trade Zone

台湾

Bose Taiwan Branch, 9F-A1, No. 10, Section
3, Minsheng East Road, Taipei City 104,
Taiwan
Tel: +886-2-2514 7676

メキシコ

Bose de México, S. de R.L. de C.V., Paseo
de las Palmas 405-204, Lomas de Cha-
pultepec, 11000 México, D.F.
Tel: +5255(5202) 3545

保証と登録

保証の内容および条件につきましては、付属の保証書をご覧ください。保証の詳細については、**pro.Bose.com**にアクセスしてください。

Bose® S1 Proは、米国およびその他の国で取得済みまたは出願中の特許で保護されています。

その他の情報

弊社Webサイトで公開されている取扱説明書をご覧ください。

Bluetooth®のワードマークとロゴは、Bluetooth SIG, Inc.が所有する登録商標で、Bose Corporationはこれらの商標を使用する許可を受けています。

製造日

シリアル番号の8桁目の数字は製造年を表します。「6」は2006年または2016年です。

重要安全说明

请阅读并保留所有安全和使用说明。

1. 请阅读这些说明。
2. 请保留这些说明。
3. 请注意所有警告。
4. 请遵守所有说明。
5. 请勿在近水区域使用本设备。
6. 只能使用干布进行清洁。
7. 请勿堵塞任何通风口。请按照制造商的说明进行安装。
8. 请勿安装在靠近任何热源的位置，例如暖气片、热调节装置、火炉或可产生热量的其他设备（包括功放）。
9. 请勿使极化插头或接地插头丧失安全作用。极化插头有两个插脚，其中的一个插脚较另一个宽些。接地插头有两个插脚和一个接地插脚。较宽的插脚或第三个插脚起安全作用。如果所提供的插头不适合您的插座，请与电工联系以更换旧插座。
10. 防止踩踏或挤压电源线，尤其是插头、电源插座以及设备上的出口位置。
11. 只能使用制造商指定的附件/配件。
12.  只能使用制造商指定的或随本设备一起销售的推车、支架、三角架、托架或工作台。如果使用推车，则在移动推车和设备时应格外小心，以免因倾倒是而造成伤害。
13. 在雷雨天气或长时间不用时，请拔下本设备插头。
14. 任何维修事宜均应向合格的人员咨询。如果设备有任何损坏，均需进行维修，例如电源线或插头受损、液体溅入或物体落入设备内、设备受淋或受潮、不能正常工作或跌落。

警告/小心：



此符号表示产品外壳内存在未绝缘的危险电压，可能会造成触电危险。



此符号表示本指南中的重要操作和维护说明。



包含小部件，可能导致窒息危险。不适合 3 岁以下的儿童使用。



本产品含有磁性材料。有关这是否会影响到您的植入式医疗器械，请咨询您的医生。

- 在使用所有 Bose 产品时，必须遵守当地、州、联邦和行业规范。安装人员有责任确保产品安装都符合所有适用的法规，包括当地的建筑法规和规定。安装本产品之前，请咨询当地管理机构。
- 为降低失火或电击风险，请勿使本产品受雨淋或受潮。不适用于 IPX4-9 产品。
- 本产品不得受液体淋溅或喷洒，不得将装有液体的物体（如花瓶等）置于本产品上或本产品附近。不适用于 IPX4-9 产品。
- 请将本产品放置到远离火源和热源的地方。请勿将明火火源（如点燃的蜡烛）置于本产品上或本产品附近。
- 请勿将本产品与逆变器配合使用。
- 请勿在汽车或船舶上使用本产品。
- 未经授权切勿改装本产品。
- 请勿使含有电池的产品过热（例如请避免阳光直射并远离火源等）。
- 如不妥善处理，本产品所用电池配件可能引起着火或化学灼伤。
- 如果将电源插头或设备连接器作为断路设备，那么此类断路设备应当保持可以随时恢复工作的状态。
- 只为本产品使用 Bose 原装电池。联系 Bose 客户服务处获取替换电池。
- 请勿在不稳定的三角架/支架上使用 Bose S1Pro 系统。扬声器只能在 35 毫米支架上使用，三角架/支架必须能够支撑至少 7 千克（15 磅）以及尺寸为 241 x 279 x 330 mm (9.5 x 11 x 13 inches) 的扬声器。使用无法承载 S1Pro 系统的三角架/支架可能会造成不稳定和危险情况，可能导致受伤。

充电温度范围：0° C - 42° C (32° F - 108° F)

放电温度范围：-20° C - 45° C (-4° F - 113° F)

监管信息

本设备符合 FCC 规则第 15 部分规定和加拿大工业许可证 RSS 标准。本设备的工作情况可能出现下列两种情形：(1) 本设备不会造成有害干扰 (2) 本设备必须承受任何接收到的干扰，包括造成设备工作不正常的干扰。

 Bose Corporation 在此声明，本产品严格遵守 2014/53/EU 指令和其他所有适用的欧盟指令要求中的基本要求和相关规定。您可以从以下网址找到完整的符合声明：
www.Bose.com/compliance

工作频段为 2402 至 2480 MHz。

蓝牙：最大传输功率低于 20 dBm EIRP。

蓝牙低功耗：最大功率谱密度小于 10 dBm/MHz EIRP。

本产品符合针对 E2 电磁环境的所有 EN55103-2 抗扰要求。

您在安装和操作本设备时，身体应距离辐射体至少 20 厘米

为保持合规，应使用屏蔽连接线。

未经 Bose Corporation 明确批准，擅自更改或修改本设备会使用户操作本设备的权利失效。

产生电噪声的产品相关信息（美国 FCC 合规声明）

注意：本设备已经过测试，符合 FCC 规则第 15 部分有关 A 类数字设备的各项限制。这些限制的设计目的是在商业环境中操作设备时针对有害干扰提供合理的保护措施。本设备产生、使用并可能辐射射频能量，如果不按照说明手册安装和使用，则可能会对无线电通讯造成有害干扰。在居民区操作本设备可能会导致有害干扰，这种情况下，用户需要自行出资纠正干扰。

低功率射频设备管理条例

第 XII 条

根据“低功率射频设备管理条例”，对于认证合格的低功率射频设备，未经 NCC 许可，任何公司、企业或用户均不得擅自变更频率、加大发送功率或变更原设计特性及功能。

第 XIV 条

使用低功率射频设备时不得影响航空安全和干扰合法通信；如发现有害干扰现象，应立即停用，并改善至无干扰方可继续使用。上述合法通信是指符合《电信法案》的无线电通信。

低功率射频设备须耐受合法通信或 ISM 无线电波辐射设备的干扰。

Names and Contents of Toxic or Hazardous Substances and Elements

Part Name	Toxic or Hazardous Substances and Elements					
	Lead (Pb)	Mercury (Hg)	Cadmium (Cd)	Hexavalent (CR(VI))	Polybrominated Biphenyl (PBB)	Polybrominated diphenylether (PBDE)
PCBs	X	0	0	0	0	0
Metal parts	X	0	0	0	0	0
Plastic parts	0	0	0	0	0	0
Speakers	X	0	0	0	0	0
Cables	X	0	0	0	0	0

This table is prepared in accordance with the provisions of SJ/T 11364.
0: Indicates that this toxic or hazardous substance contained in all of the homogenous materials for this part is below the limit requirement of GB/T 26572.
X: Indicates that this toxic or hazardous substance contained in at least one of the homogenous materials used for this part is above the limit requirement of GB/T 26572.



此标志表示本产品不得作为生活垃圾丢弃，必须送至相关回收部门回收利用。正确处理和回收有助于保护自然资源、人类健康和环境。想要获得更多关于此产品的处理和回收的信息，请联系当地市政当局、垃圾处理服务部门或您购买此产品的商店。



廢電池請回收



请适当处理废旧电池，遵守当地规章。请勿将其焚化。



由 DCE 安全部提供

简介	
快速设置指南.....	140
欢迎.....	141
产品概述.....	141
功能和优势.....	141
配件.....	141
盒内配件.....	141
选装配件.....	141
系统配置.....	142
平面放置.....	142
后倾式放置.....	142
舞台返听.....	142
扬声器支架安装.....	142
操作信息	
连接和控制.....	143
系统设置	
连接电源.....	144
连接音源.....	144
设置通道 1 和 2.....	144
设置通道 3.....	145
使用扬声器支架.....	145
连接方案.....	146
平面放置.....	146
后倾式放置.....	147
舞台返听.....	148
扬声器支架安装.....	149
通用 PA.....	150
维护与保养	
故障排除.....	152
产品保养.....	153
清洁.....	153
Bose® S1 Pro 规格.....	153
其他信息	
联系信息.....	154
进口商信息.....	154
有限质保和登记.....	154
其他信息.....	154
生产日期.....	154

快速设置指南

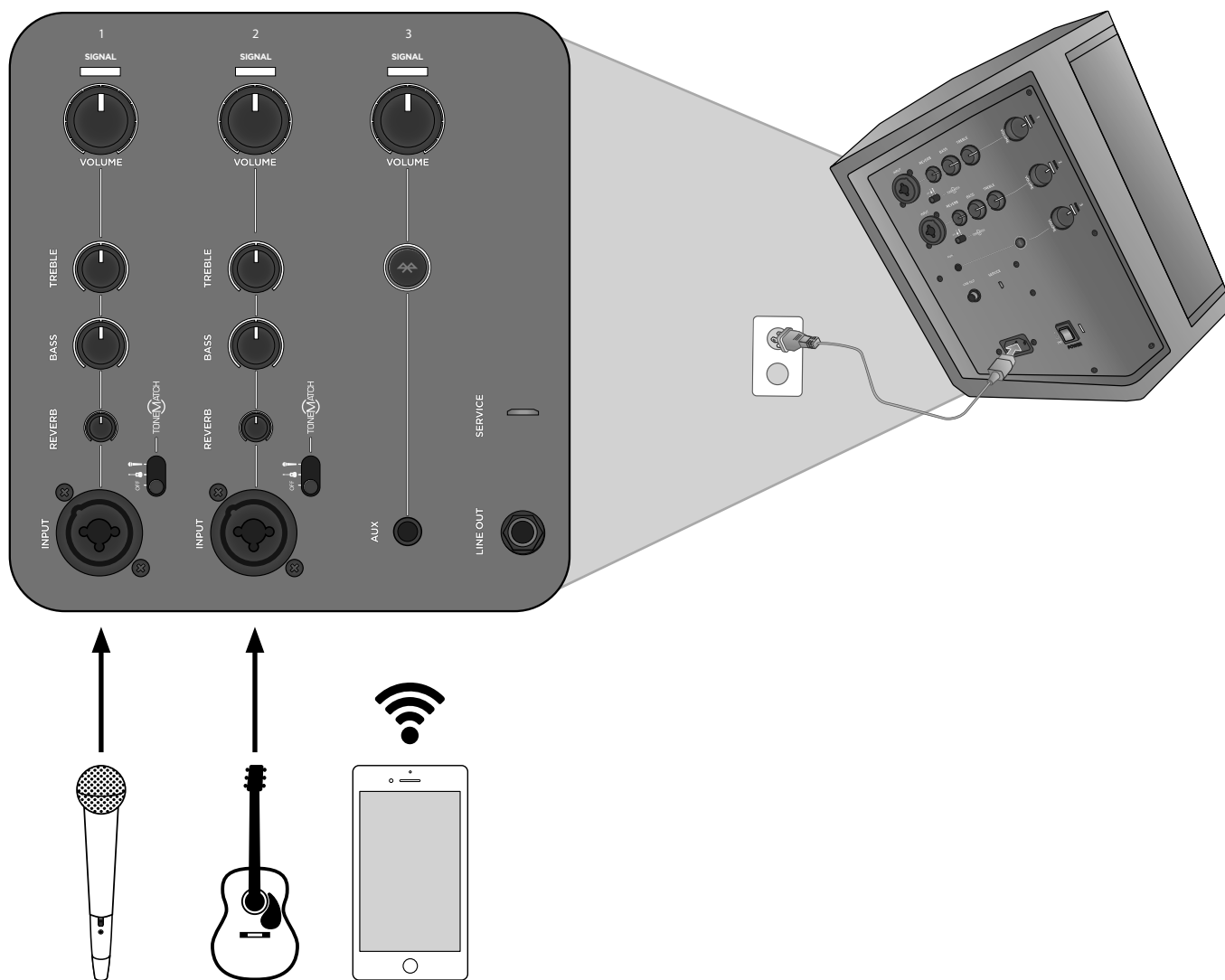

注意：为使用可选的充电电池（未附送）操作 Bose® S1 Pro 多向 PA 系统，请访问 www.Bose.com 浏览电池配件用户指南。

请填写以下内容，留作记录。

序列号： _____

型号： _____

欢迎

感谢您购买 Bose® S1 Pro 多向 PA 系统。无论您是为一小群听众表演，举办您自己的特殊活动还是在家里款待宾客，美妙的声音始终伴您左右。

本指南详述了 S1 Pro 系统的设置和操作信息，解释如何为系统连接各种音源。如需更多有关系统使用方法的信息，包括提示、技巧和常见问题等，请访问 www.Bose.com/livesound。

产品概述

有了超便携 Bose S1 Pro 多向 PA 扬声器，无论去到哪里，始终有美妙的音乐相伴。S1 Pro 专为音乐家、DJ 和一般 PA 使用而设计，是多功能 PA、舞台返听、实用功放和主要音乐系统的强大融合。

S1 Pro 可多个方向摆放，其中的自动均衡，能够保证其安装在地面、桌面甚至是三角架上时，音质始终出众。该系统配置 3 通道混音器、混响、蓝牙无线传输和板载 ToneMatch® 处理技术，涵盖几乎所有场合的需求，让您随时随地享受音乐。

功能和优势

- 轻盈便携 - 坚固耐用的 S1 Pro 重约 15 磅（6.8 千克），能够通过汽车不费吹灰之力运送到活动现场。
- 多功能与简洁的融合 - S1 Pro 配备功能完善的 3 通道混音器，还有混响和蓝牙无线传输。ToneMatch® 技术可以快速处理麦克风和原声吉他的声音，呈献非一般的音质，您还可以无线播放移动设备上的音乐。有了轻盈便携的可充电锂离子电池选件，您几乎可以在任意地方演奏。
- 灵活调整 - 多向性让您可以根据应用环境选择最合适的声音覆盖范围，同时自动均衡确保任何方向的声音都美妙动听。
- 极具吸引力的性价比 - S1 Pro 以小巧的体积爆发震撼的音量，是多功能 PA、舞台返听、实用功放和主要音乐系统的强大融合，随时满足您的音乐需要。

配件

盒内配件

S1 Pro 包装盒中包含一个 S1 Pro 系统和以下配件各一件：

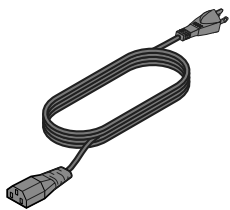

交流电源线

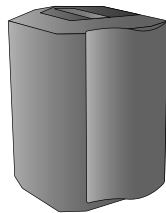

护套

选装配件

- 电池
- 背包
- 彩色滑盖

如需选装设备和配件的完整列表，请访问 www.Bose.com。

简介

系统配置

多功能 Bose® S1 Pro 多向 PA 系统有四个独特的工作模式。通过自动均衡，系统会自动更新，从而保持每种覆盖模式的最佳音调平衡。使用以下示例快速识别最适合您的应用环境的模式。

平面放置

将 S1 Pro 放在平面上。这种模式下，声音可以清晰均匀地传播给所有听众，确保他们能够享受到系统所有频段的声音。

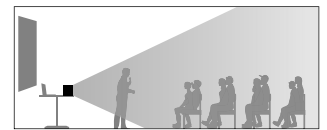
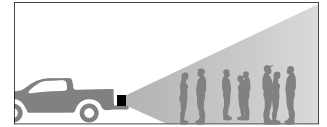
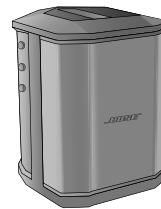

后倾式放置

在距离听众较近的场所中表演时，将 S1 Pro 向后倾斜，抵住其后边缘。为获得最佳效果，表演者应站在或坐在扬声器的一侧，避免挡住声音传播给听众。

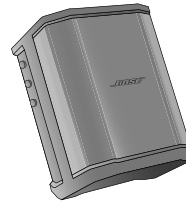

舞台返听

为将 S1 Pro 用作个人舞台返听，将其横放在地面上，在表演者的前面或面向表演者都可以向旁边倾斜扬声器，抵住其侧边缘。

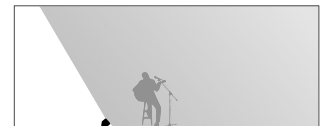
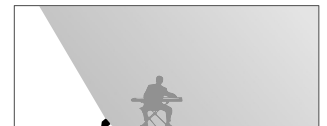
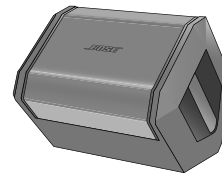

扬声器支架安装

将一个或两个 S1 Pro 系统安装在扬声器支架（单独出售）上，以实现扩声需求。

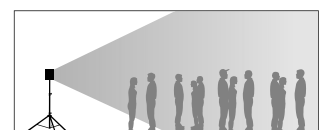
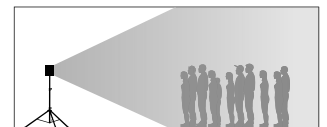

注意：逆时针旋转 Bose 徽标，使其与您选择的模式匹配。

连接和控制

Bose® S1 Pro 控制面板提供必要的接口、控制旋钮和指示灯用于操作。

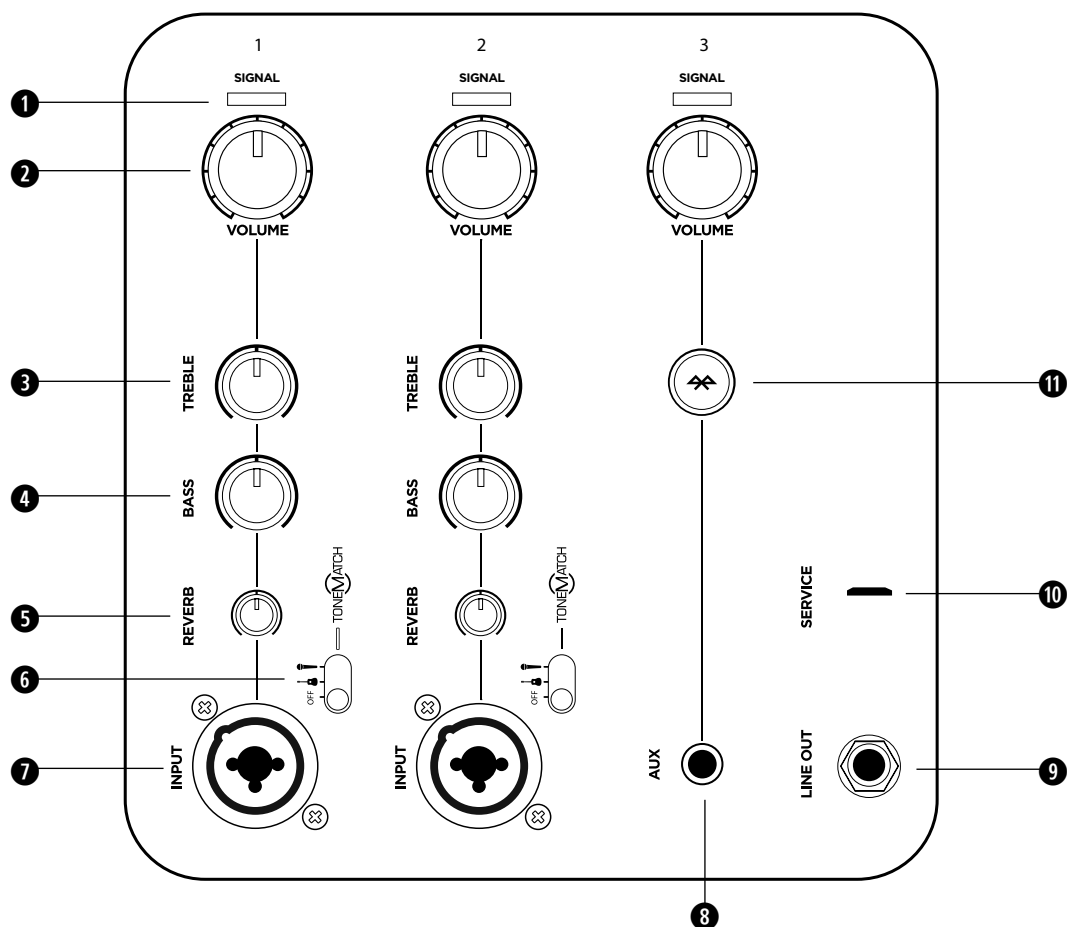

为麦克风和乐器使用通道 1 和 2 输入端。集成的 ToneMatch® 信号处理技术能够让麦克风和乐器的声音发挥到极致。为蓝牙连接和线路电平输入端使用通道 3。

① 信号/削波指示灯 - 以不同的颜色显示不同的输入信号状态。

- 绿色：有信号
- 红色：信号削波



注意：降低相应的音量控制，防止红色指示灯常亮。

② 音量控制 - 调整麦克风、乐器或音源输入的音量。

③ 高音控制 - 调整麦克风或乐器的高频平衡。

④ 低音控制 - 调整麦克风或乐器的低频平衡。

⑤ 混音控制 - 调整应用到麦克风或乐器的混音量。

⑥ **TONEMATCH** 开关 - 将开关移到  或  位以启用 ToneMatch 预设。

⑦ 信号输入 - 用于连接麦克风 (XLR) 和乐器 (TS 非均衡) 连接线的模拟输入端。

⑧ 辅助输入 - 使用 3.5 毫米 TRS 连接线连接线路电平音源。注意：当蓝牙连接激活时，此输入端将会静音。

⑨ 线路输出 - 通过 1/4" TRS 连接线将线路电平输出连接到第二台 S1 Pro 的辅助输入，以建立单声道双扬声器设置。注意：线路输出是混音后输出。

⑩ 服务端口 - 仅限 Bose 客服部使用的微型 USB 接口。

⑪ 蓝牙配对按钮 - 用于配对具有蓝牙功能的设备（比如手机、平板电脑和笔记本电脑）（请参阅第 145 页的“蓝牙配对”）。

连接电源

1. 确保电源开关位于待机 (⏻) 位置。
2. 将电源线的一端插入 S1 Pro 的接口中。
3. 将电源线的另一端插入带电的电源插座。
4. 连接音源再启动系统。请参阅下文“连接音源”。
5. 连接音源后，将电源开关拨至开 (I) 位置。

注意：快速充电 (⚡) 电源设置仅用于电池配件。如需更多信息，请访问 www.Bose.com，参阅电池配件用户指南。

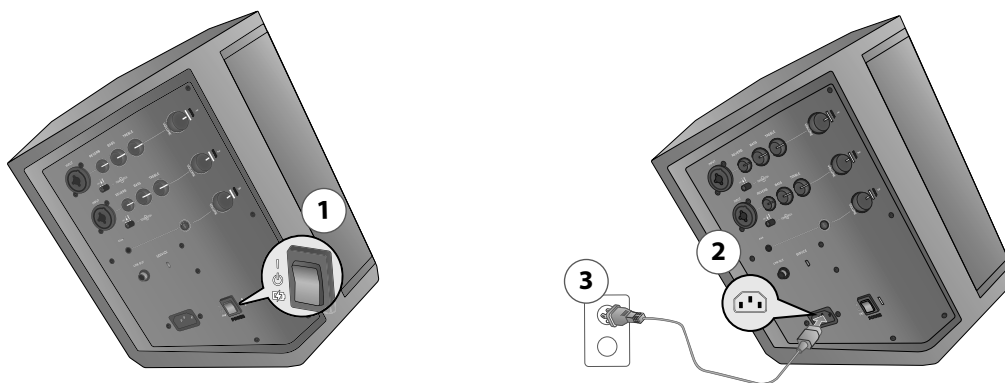



连接音源

在插入音源前，首先完全逆时针调整所有通道的音量控制。

设置通道 1 和 2



通道 1 和 2 用于动圈式麦克风、吉他、键盘或其他乐器。

1. 在连接麦克风或乐器前，首选完全逆时针调整对应通道的音量控制。
2. 通道 1 和 2 配备集成式 ToneMatch® 预设，用于自动优化麦克风或乐器的声音。在需要的时候，将对应通道的 ToneMatch 开关移动到麦克风的  或其他乐器的  来应用 ToneMatch 预设。
3. 一边对着麦克风说话或弹奏乐器，一边顺时针缓慢旋转音量控制，将音量调节到需要的水平。
4. 根据您的个人偏好，调节高音、低音和混音控制，以进一步增强音效。一边对着麦克风说话或弹奏乐器，一边缓慢调节控制直到达到需要的效果。

设置通道 3

通道 3 用于连接具有蓝牙功能的设备和线路电平音频输入端。

蓝牙配对

1. 在设备上，打开蓝牙功能。*注意：蓝牙功能通常在“设置”菜单中。*
2. 按住  按钮两秒。从设备列表中选择 Bose® S1 Pro。在设备配对过程中， 闪烁白色。当设备成功配对时， 将变为白色常亮。*注意：如果配对不成功，重复步骤 1 和 2 直到设备同步为止。*
3. 在 S1 Pro 上按下播放按钮，然后增大音量，直到指示灯变为绿色或达到需要的音量大小。如果音量指示灯稳定闪烁红色，则降低音量。

蓝牙的工作状态

- 当 S1 Pro 启动时，将自动同步最近配对的蓝牙设备。
- S1 Pro 一次只能与一台设备配对；如需配对新设备，重复“蓝牙配对”步骤。
- 如果已配对的设备收到来电，任何正在播放的音乐将会停止，电话铃声响起；不可以通过 S1 Pro 接听电话或接收通知。

AUX 输入

1. 连接 3.5 毫米 (1/8 英寸) 连接线到线路电平音源。确保提高音源的音量。
注意：通过 AUX 输入端连接的设备将会覆盖通过蓝牙连接配对的设备。
2. 增大 S1 Pro 的音量，直到指示灯变为绿色或达到需要的音量大小。如果音量指示灯稳定闪烁红色，则降低音量。

使用扬声器支架

S1 Pro 系统底部包含一个凸形罩，用于将扬声器安装到扬声器支架上。凸形罩安装在标准 35 毫米支架上。当 S1 Pro 位于扬声器支架上时，均衡自动更新以维持最佳音色平衡。

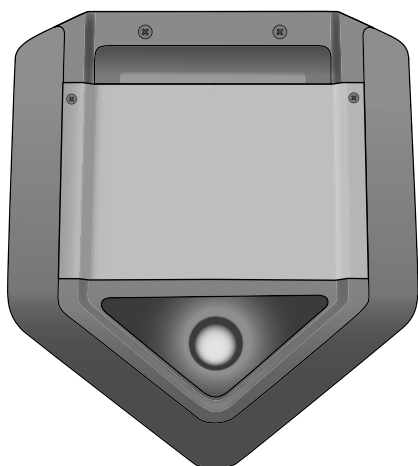

警告：请勿在不稳定的三角架/支架上使用 Bose S1 Pro 系统。扬声器只能在 35 毫米支架上使用，三角架/支架必须能够支撑至少 7 千克 (15 磅) 以及尺寸为 241 x 279 x 330 mm (9.5 x 11 x 13 inches) 的扬声器。使用无法承载 S1 Pro 系统的三角架/支架可能会造成不稳定和危险情况，可能导致受伤。

系统设置

连接方案

S1 Pro 有四种主要使用方法。以下页面列举了典型的设置方案。

平面放置

将 S1 Pro 放在房间前面的桌面上进行商务演示，或者将它放在后车厢上举办车尾野餐会。插入麦克风，来一段多媒体演讲，或者在游戏开始前调动朋友的情绪，同时通过具有蓝牙功能的手机无线播放音乐。

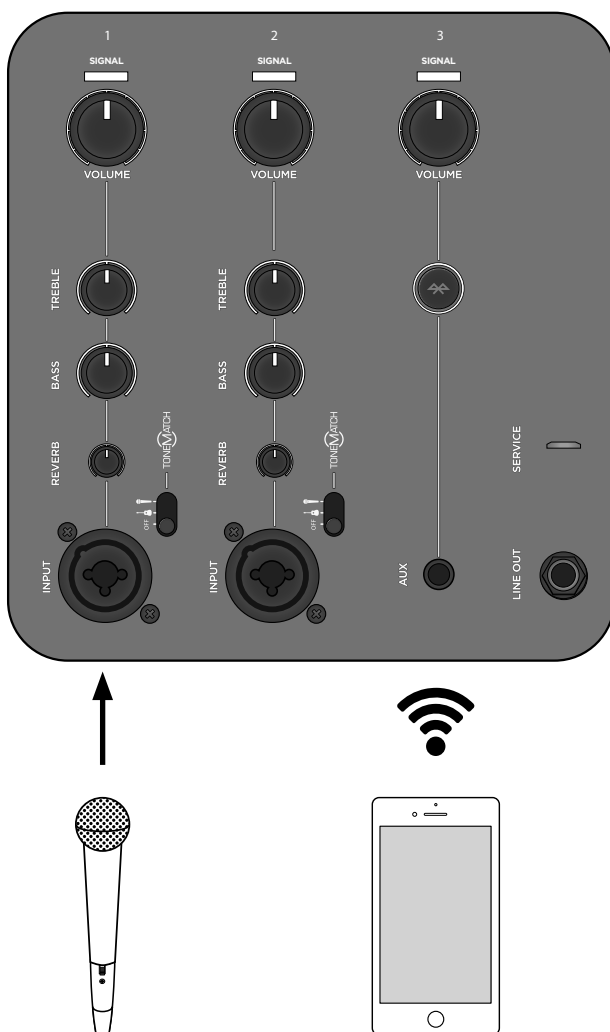
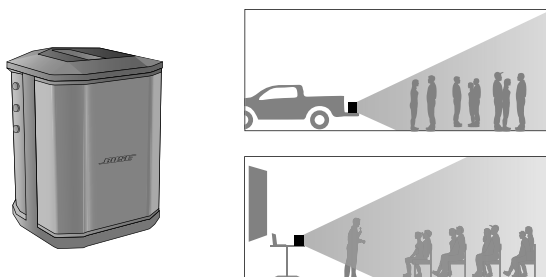

后倾式放置

将 S1 Pro 以后倾方式放在您身后的地面上，以进行现场音乐表演。向后倾斜扬声器，抵住其后边缘，建立更高的垂直覆盖范围，非常适合小群听众和路边表演。通过蓝牙无线传输来控制伴奏，同时对着麦克风唱歌和弹奏吉他。

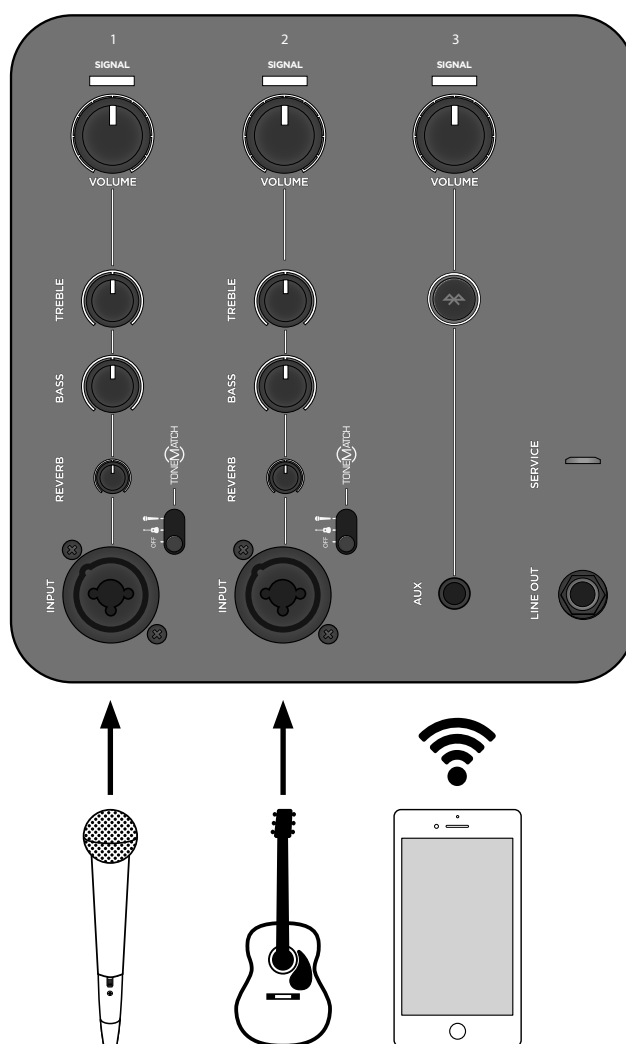
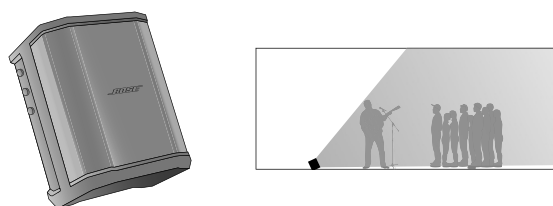

系统设置

舞台返听

将 S1 Pro 横放在地面上，以用作舞台返听音箱。使其面向表演者用作个人舞台返听，或者发送混音到主 PA 系统，然后调节您偏好的均衡和混音。

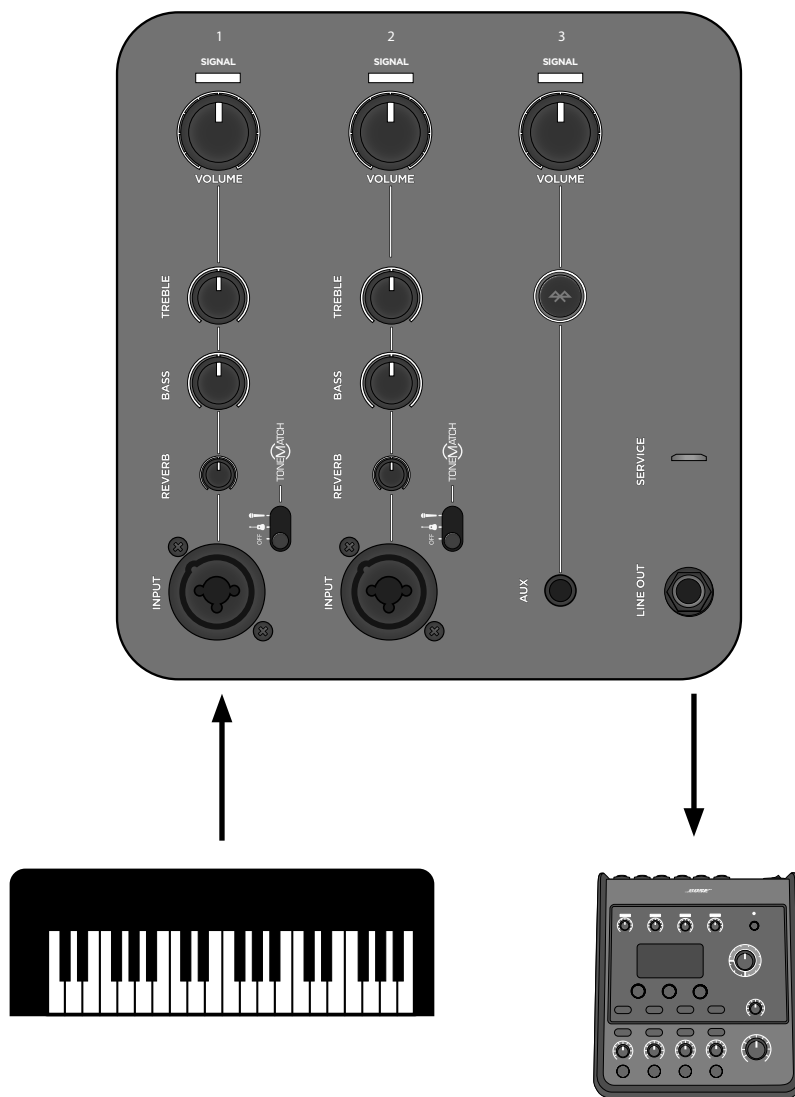
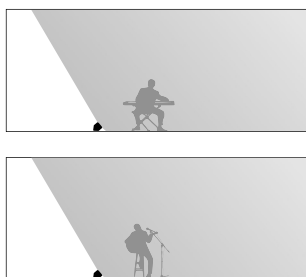
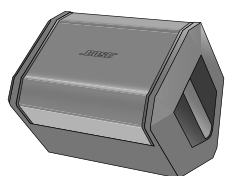

扬声器支架安装

使用传统扬声器支架，您可以将 S1 Pro 用作 PA 系统。连接麦克风，然后举杯致词或唱歌，同时通过蓝牙无线传输来无线控制音乐。使用线路输出以菊花链方式连接 S1 Pro 到多个设备，以增强声压级输出和覆盖范围。

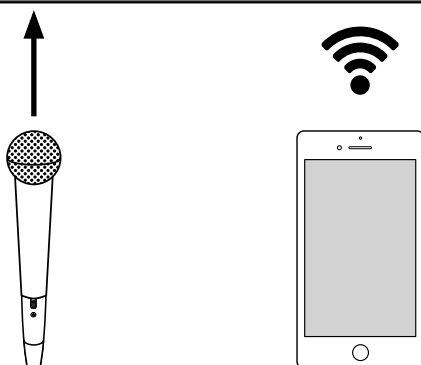
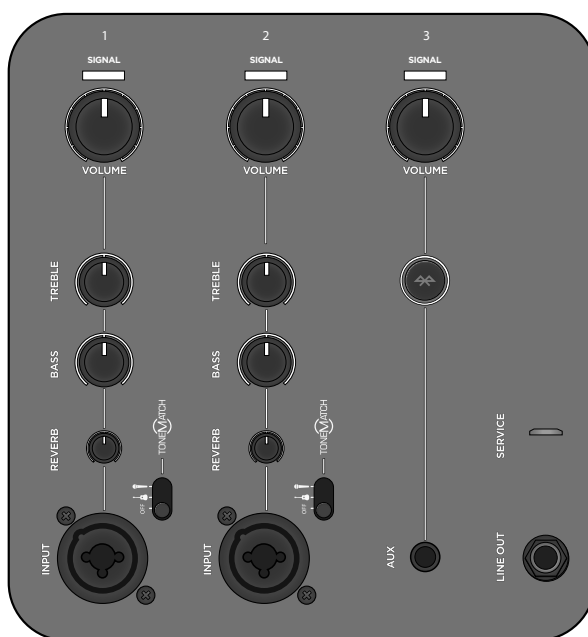
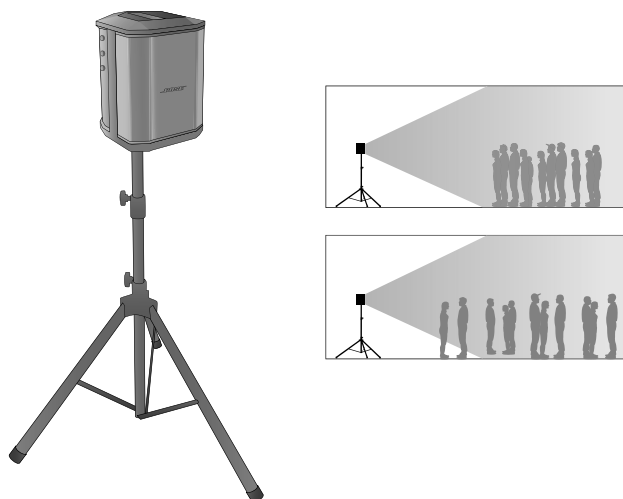

系统设置

通用 PA

使用一个混音器和两个 S1 Pro 系统，建立传统的 PA 系统。该系统拥有广泛且一致的覆盖范围，确保房间内的所有听众轻松听到演奏。

立体声

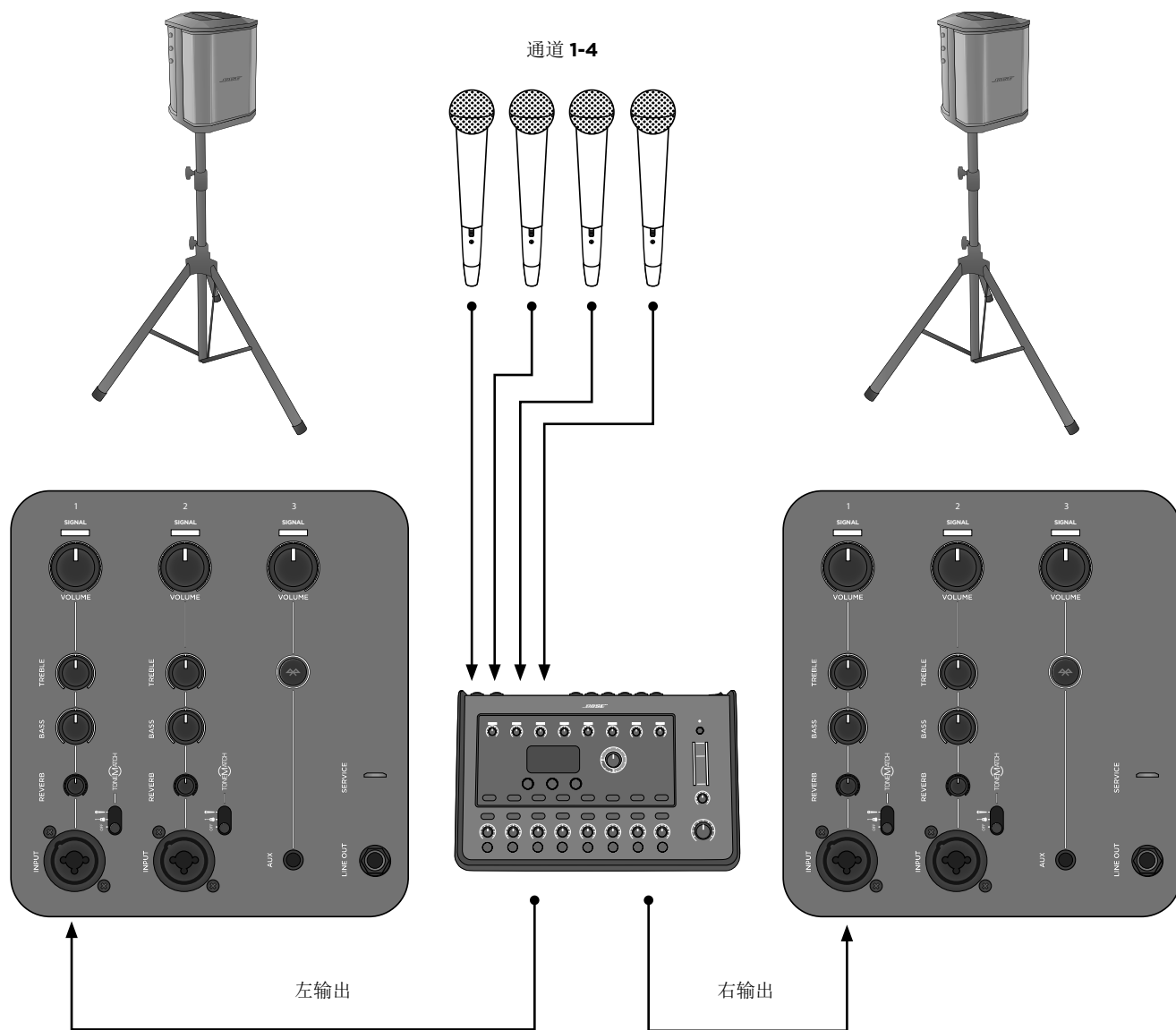

注意：当用作传统 PA 系统时，应关闭混音和 ToneMatch® 功能。

单通道/菊花链

使用 TRS ¼” 连接线将两个 S1 Pro 系统连接在一起，增强单声道输出。将主设备的线路输出端插入第二台 S1 Pro 系统。增大通道音量，直至两台设备都达到所需音量。

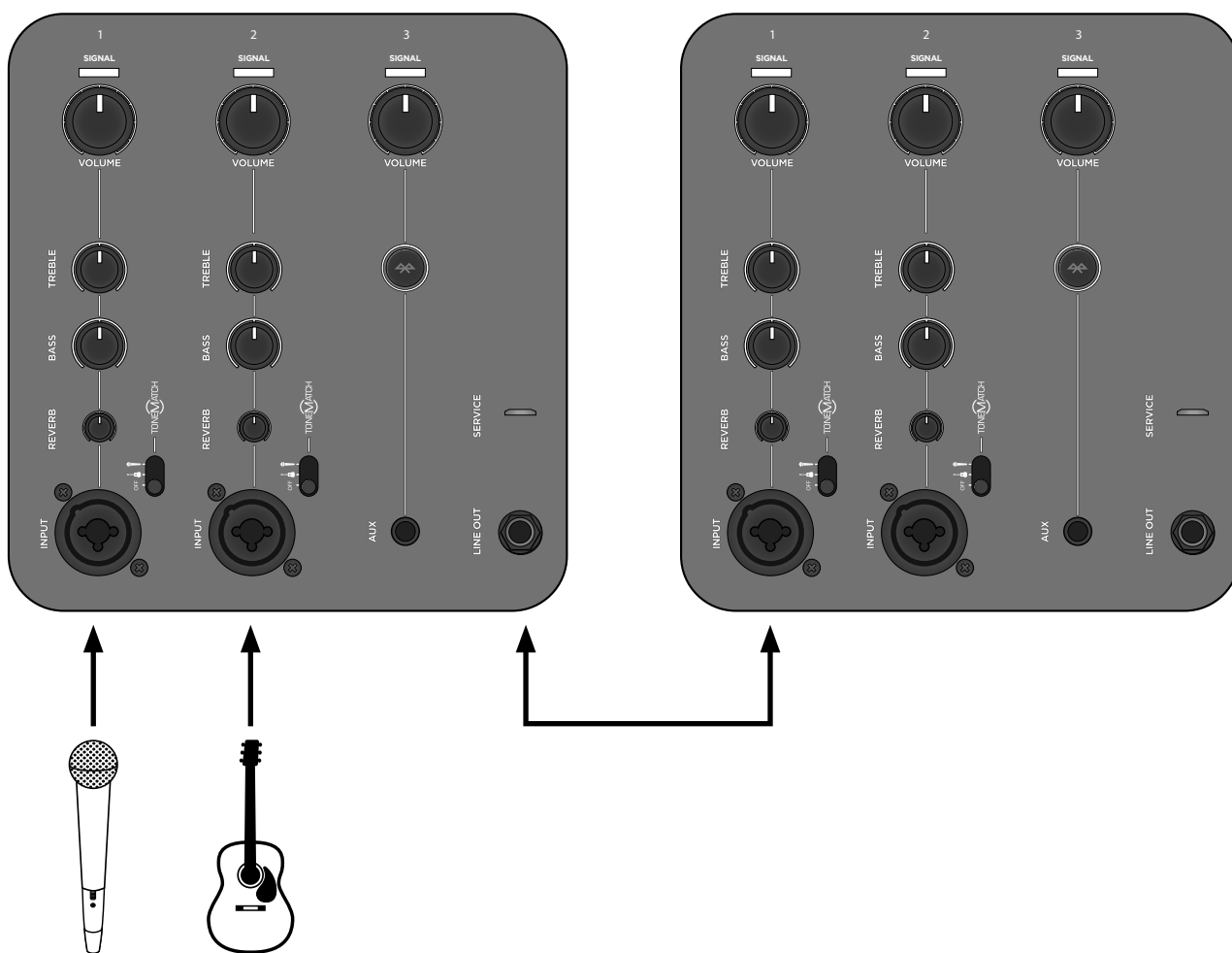

注意：在第二台设备上，将 ToneMatch® 和混音设为关闭，让音调控制位于中心锁定位置。

故障诊断

如果您在使用本产品时遇到问题，请尝试以下解决方案。如果仍然未能解决问题，请访问 www.Bose.com/livesound 寻求在线帮助。如果您在网上没有找到问题的答案，请直接致电 Bose 产品和技术支持团队，电话 (877) 335-2673。

问题	措施
系统已插上插头，电源开关已打开，但是电源 LED 没有亮起	<ul style="list-style-type: none">• 确保交流电源插座有电。尝试使用同一个交流电源插座操作指示灯或其他设备，或者使用交流电源插座测试仪来检测插座。
电源 LED 已亮起（蓝色），但是没有声音	<ul style="list-style-type: none">• 确保乐器已插入信号输入端。• 确保调大了音源的音量控制。• 确保调大了 S1 Pro 的音量控制。• 确保信号/切断指示灯已亮起。• 将乐器插入另一个功放，确保音源正常工作。
电源 LED 显示红色	<ul style="list-style-type: none">• 请致电产品和技术团队，电话 (877) 335-2673。
没有连接任何设备到 S1 Pro，但是听到轻微的嗡嗡声。	<ul style="list-style-type: none">• 使用交流电源插座测试仪，检测 S1 Pro 所连接交流电源插座的触点是否反接或开路（高温、中性和/或接地）。• 如果使用延长线，将 S1 Pro 直接插入电源插座。
乐器或音源的声音失真	<ul style="list-style-type: none">• 调小音源的音量；如果不能调节音源的音量，可以向您偏好的乐器零售商购买“输入调节板”。• 尝试使用其他音源或乐器。
麦克风遇到杂音	<ul style="list-style-type: none">• 调小音量。• 调节麦克风的位置，不要直接对着扬声器。• 尝试使用其他麦克风。• 尝试将扬声器放在舞台的其他位置和/或让歌手走到其他位置。• 增大扬声器与麦克风的间距。• 如果使用音效处理器，确保这不会引起杂音问题。
已配对的蓝牙设备没有连接到扬声器	<ul style="list-style-type: none">• 如果设备需要通行码，请确保正确输入。• 确保打开或启用音源设备上的蓝牙功能。• 您的蓝牙设备可能超出范围；尝试让它更靠近扬声器。• 如有可能，请关闭附近所有其他的蓝牙设备或禁用它们的蓝牙功能。• 清除扬声器内存，或按住蓝牙按钮十秒以配对新设备。再次配对蓝牙设备和扬声器。• 关闭电源再打开，然后重新配对设备。
菊花链多台设备时出现过多嗡嗡声	<ul style="list-style-type: none">• 确保使用 ¼ 英寸 TRS 连接线，不得使用 ¼ 英寸 TS（吉他）连接线。

产品维护

清洁

- 清洁产品外壳时只能使用干燥的软布。
- 请勿使用任何溶剂、化学品或含酒精、氨水、研磨剂的清洁剂。
- 勿在产品附近使用喷雾器，或者让液体溅入到任何开口中。
- 必要时，您可以用真空吸尘器仔细清洁扬声器的网罩。

Bose® S1 Pro 规格

外壳	
外壳材料	聚丙烯塑料
表面	纹理塑料
网罩	钢和黑色粉末涂层
尺寸（高 x 宽 x 深）- 毫米	330 x 241 x 286
尺寸（高 x 宽 x 深）- 英寸	13 x 9.5 x 11.2
净重	15 磅（6.8 千克）

其他信息

联系信息

访问我们的网站 **Bose.com**。

美洲

(美国、加拿大、墨西哥、中美洲、南美洲)
Bose Corporation
Framingham, MA 01701 USA
企业中心: 508-879-7330
美国专业系统,
技术支持: 800-994-2673

澳大利亚

Bose Pty Limited
Unit 3/2 Holker Street
Newington NSW Australia
61 2 8737 9999

比利时

Bose N.V./ S.A
Limesweg 2, 03700
Tongeren, Belgium
012-390800

中国

博士视听系统(上海)有限公司
中国上海市

顾戴路2337号丰树商业城D栋6楼

邮编 201100
86 21 6010 3800

法国

Bose S.A.S
26-28 avenue de Winchester
78100 St. Germain en Laye, France
01-30-61-63-63

德国

Bose GmbH
Max-Planck Strasse 36D 61381
Friedrichsdorf, Deutschland
06172-7104-0

中国香港

香港铜锣湾勿地臣街1号
时代广场1座 2101-2105室
852 2123 9000

印度

Bose Corporation India Private Limited
Salcon Aurum, 3rd Floor
Plot No. 4, Jasola District Centre
New Delhi - 110025, India
91 11 43080200

意大利

Bose SpA
Centro Leoni A - Via G. Spadolini
5 20122 Milano, Italy
39-02-36704500

日本

Bose Kabushiki Kaisha
Sumitomo Fudosan Shibuya Garden Tower 5F
16-17, Nanpeidai-cho
Shibuya-Ku, Tokyo, 150-0036, Japan
电话 81-3-5489-0955
www.bose.co.jp

荷兰

Bose BV.
Gorslaan 60
1441 RG Purmerend
The Netherlands
0299-390139

英国

Bose Ltd
1 Ambley Green, Gillingham Business Park
KENT ME8 ONJN
Gillingham, England
0870-741-4500

有关其他国家/地区, 请参见网站

进口商信息

欧盟

Bose Products B.V., Gorslaan 60, 1441 RG
Purmerend, The Netherlands

中国

博士视听系统(上海)有限公司, 中国
(上海)自由贸易试验区日樱北路 353 号, 9
号厂房 C 部

中国台湾

Bose 台湾分公司, 台湾 104 台北市民生东路三
段 10 号, 9F-A1
电话: +886-2-2514 7676

墨西哥

Bose de México, S. de R.L. de C.V., Paseo
de las Palmas 405-204, Lomas de Cha-
pultepec, 11000 México, D.F.
电话: +5255 (5202) 3545

有限质保和登记

您的产品享有有限保修。有关详细的保修信息, 请访问 **pro.Bose.com**。

本产品的质保信息不适用于澳大利亚和新西兰。有关澳大利亚和新西兰的质保信息, 请访问我们的网站
www.bose.com/au/warranty 或 **www.bose.com/nz/warranty**。

Bose® S1 Pro 受美国和其他国家已签发或正在审批的专利的保护。

其他信息

若要获取用户指南印刷本, 请拨打提供的电话。

Bluetooth® (蓝牙) 文字标记和徽标是 Bluetooth SIG, Inc. 所拥有的注册商标, Bose Corporation 对上述标记的任何使用都须遵守许可规定。





生产日期

序列号中第八位数字表示生产年份; “6”表示 2006 年或 2016 年。

請閱讀並保管好所有安全和使用指示。

1. 閱讀這些指示。
2. 保留這些指示。
3. 注意所有警告。
4. 遵守所有指示。
5. 請勿在水邊使用此裝置。
6. 只能用乾布清潔。
7. 請勿堵塞任何通風口。請按照製造商的指示安裝。
8. 請勿在熱源附近安裝，如暖氣片、熱調節裝置、火爐或可發熱的其他裝置（包括擴大機）。
9. 不要讓極化或接地類型插頭的安全作用失效。極化插頭有兩個刀片，一個比另一個寬。接地類型插頭有兩個刀片和第三接地尖頭。較寬的刀片或第三尖頭旨在保護您的安全。如果提供的插頭不適合您的插座，請諮詢電機人員以更換過時的插座。
10. 防止踩踏或擠壓電源線，尤其是插頭、電源插座以及裝置上的出口位置。
11. 只能使用製造商指定的附件/配件。
12.  只能使用製造商指定或搭配本裝置銷售的推車、支架、三角架、掛架或工作檯。如果使用推車，則在移動推車/裝置時應格外小心，以避免因傾倒而造成傷害。
13. 在雷雨天氣時或者若長時間不使用，請拔下裝置插頭。
14. 任何維修事宜均請向合格的人員諮詢。如果本裝置有任何損壞，均需進行維修，例如電源線或插頭受損；液體滲入或物體落入裝置內；本裝置受雨淋或受潮、無法正常運作或掉落。

警告/小心：

-  此符號表示產品外殼內存在未絕緣的危險電壓，可能造成觸電危險。
-  產品上若有此符號，表示本指南中提供了重要的操作和維護指示。
-  包含可能導致窒息危險的小型零件。不適合 3 歲以下的兒童使用。
-  本產品含有磁性材料。請諮詢醫生以瞭解這是否會影響您的植入式醫療設備。

- 所有 Bose 產品的使用必須遵守當地、州、聯邦和行業規範。安裝人員有責任確保本產品安裝的實施都符合適用的法規，包括當地的建築法規和規定。安裝本產品前，請諮詢擁有司法權的當地政府機關。
- 為降低失火或電擊風險，請勿使本產品受到雨淋、液體潑濺或受潮。不適用 IPX4-9 等級產品。
- 本產品不得受液體淋濕或噴灑，不得將裝有液體的物體（例如花瓶）置於本產品上或本產品附近。不適用 IPX4-9 等級產品。
- 使產品遠離火源和熱源。請勿將明火源（例如點燃的蠟燭）置於本產品上或本產品附近。
- 請勿將功率換流器用於本產品。
- 請勿在汽車或船舶上使用本產品。
- 未經授權請勿擅自改裝本產品。
- 請勿使含電池產品過熱（例如請避免陽光直射並遠離火源等）。
- 如不妥善處理，本產品的電池配件可能導致著火或化學灼傷。
- 如果是透過電源插頭或裝置耦合器切斷設備電源，那麼切斷電源的設備應隨時可供使用。
- 此產品只能使用原裝正品 Bose 電池。請聯絡 Bose 客戶服務索取替換電池。
- 請勿將 Bose S1 Pro 系統裝設於不穩固的三腳架/支架上。本揚聲器設計僅限搭配 35 公釐支柱使用，且三腳架/支架至少需能支撐 7 公斤 (15 磅) 以及 241x279x330 公釐 (9.5x11x13 英寸) 大小的揚聲器。使用非為支撐 S1 Pro 系統的大小和重量所設計的三腳架/支架，可能會造成不穩固的危險狀況，甚至會造成人員受傷。

充電溫度範圍：0° C - 42° C (32° F - 108° F)
 放電溫度範圍：-20° C - 45° C (-4° F - 113° F)

監管資訊

本設備符合 FCC 規則第 15 部分規定和加拿大工業部免執照 RSS 標準。本設備的運作符合以下條件：(1) 本設備不會造成有害干擾，(2) 本設備必須承受任何接收到的干擾，包括造成設備無法正常運作的干擾。

 Bose Corporation 在此聲明本產品嚴格遵守 2014/53/EU 指令的基本要求和和其他相關規定，以及所有其他適用的歐盟指令要求。符合聲明全文載於：
www.Bose.com/compliance。

運作頻段為 2402 至 2480 MHz。
 藍牙：最大傳輸功率低於 20 dBm EIRP。
 藍牙低功耗：最大功率譜密度小於 10 dBm/MHz EIRP。

本產品符合 E2 電磁環境的所有 EN55103-2 抗擾規範。

您在安裝和操作本設備時，身體應距離輻射體至少 20 公分。

需使用屏蔽式纜線以維持合規性。

未經 Bose Corporation 明確批准，擅自變更或修改本裝置會讓使用者操作本裝置的權利失效。

產品電氣雜訊生成相關資訊 (美國 FCC 規範遵循聲明)
 請注意：本設備已經過測試，符合 FCC 規則第 15 部分有關 A 類數位設備的各項限制。此類限制旨在針對設備於商務環境運作時，提供合理保護免受有害干擾。本設備產生、使用並可能輻射無線射頻能量，如不按照手冊內指示安裝和使用，可能會對無線電通訊造成有害干擾。於住宅區域中操作本設備可能造成有害干擾，在此情況下，使用者應自行負責修正此類干擾。

低功率電波輻射性電機管理辦法

第十二條

根據「低功率電波輻射性電機管理辦法」，經型式認證合格之低功率電波輻射性電機，若非取得 NCC 許可，任何公司、商號或使用者均不得擅自變更頻率、加大傳輸功率或變更原設計之特性及效能。

第十四條

低功率電波輻射性電機之使用不得影響飛航安全及干擾合法通訊；經發現有干擾現象時，應立即停用，並改善至無干擾時方得繼續使用。前項合法通訊，指依電信法規定作業之無線電通訊。

低功率電波輻射性電機須忍受合法通訊或工業、科學及醫療用電波輻射性裝置設備之干擾。

Names and Contents of Toxic or Hazardous Substances and Elements

Part Name	Toxic or Hazardous Substances and Elements					
	Lead (Pb)	Mercury (Hg)	Cadmium (Cd)	Hexavalent (CR(VI))	Polybrominated Biphenyl (PBB)	Polybrominated diphenylether (PBDE)
PCBs	X	0	0	0	0	0
Metal parts	X	0	0	0	0	0
Plastic parts	0	0	0	0	0	0
Speakers	X	0	0	0	0	0
Cables	X	0	0	0	0	0

This table is prepared in accordance with the provisions of SJ/T 11364.
 0: Indicates that this toxic or hazardous substance contained in all of the homogenous materials for this part is below the limit requirement of GB/T 26572.
 X: Indicates that this toxic or hazardous substance contained in at least one of the homogenous materials used for this part is above the limit requirement of GB/T 26572.

 此符號表示本產品不得以家庭廢棄物方式丟棄，而應將其送到合適的收集設施進行回收。妥善處理及回收有助於保護天然資源、人類健康和環境。如欲獲得有關處理和回收本產品的更多資訊，請聯繫當地政府機關、廢棄物處理服務或您購買本產品的商家。

 請適當處理廢舊電池，遵守當地規章。請勿將其焚化。

Li-ion



目錄

簡介

快速安裝指南.....	157
歡迎使用.....	158
產品概覽.....	158
功能與優點.....	158
配件.....	158
隨附配件.....	158
選用配件.....	158
系統配置.....	159
平面架高.....	159
後仰傾斜.....	159
監聽.....	159
揚聲器支架.....	159

操作資訊

連接端口與控制功能.....	160
----------------	-----

系統設定

連接電源.....	161
連接訊號源.....	161
聲道 1 與 2 的控制設定.....	161
聲道 3 的控制設定.....	162
使用揚聲器支架.....	162
連接方式使用範例.....	163
平面架高.....	163
後仰傾斜.....	164
監聽.....	165
揚聲器支架.....	166
通用 PA 用途擴聲.....	167

維護與保養

疑難排解.....	169
產品維護.....	170
清潔.....	170
Bose® S1 Pro 規格.....	170

其他資訊

聯絡資訊.....	171
進口商資訊.....	171
有限保固與註冊.....	171
其他資訊.....	171
製造日期.....	171

快速安裝指南

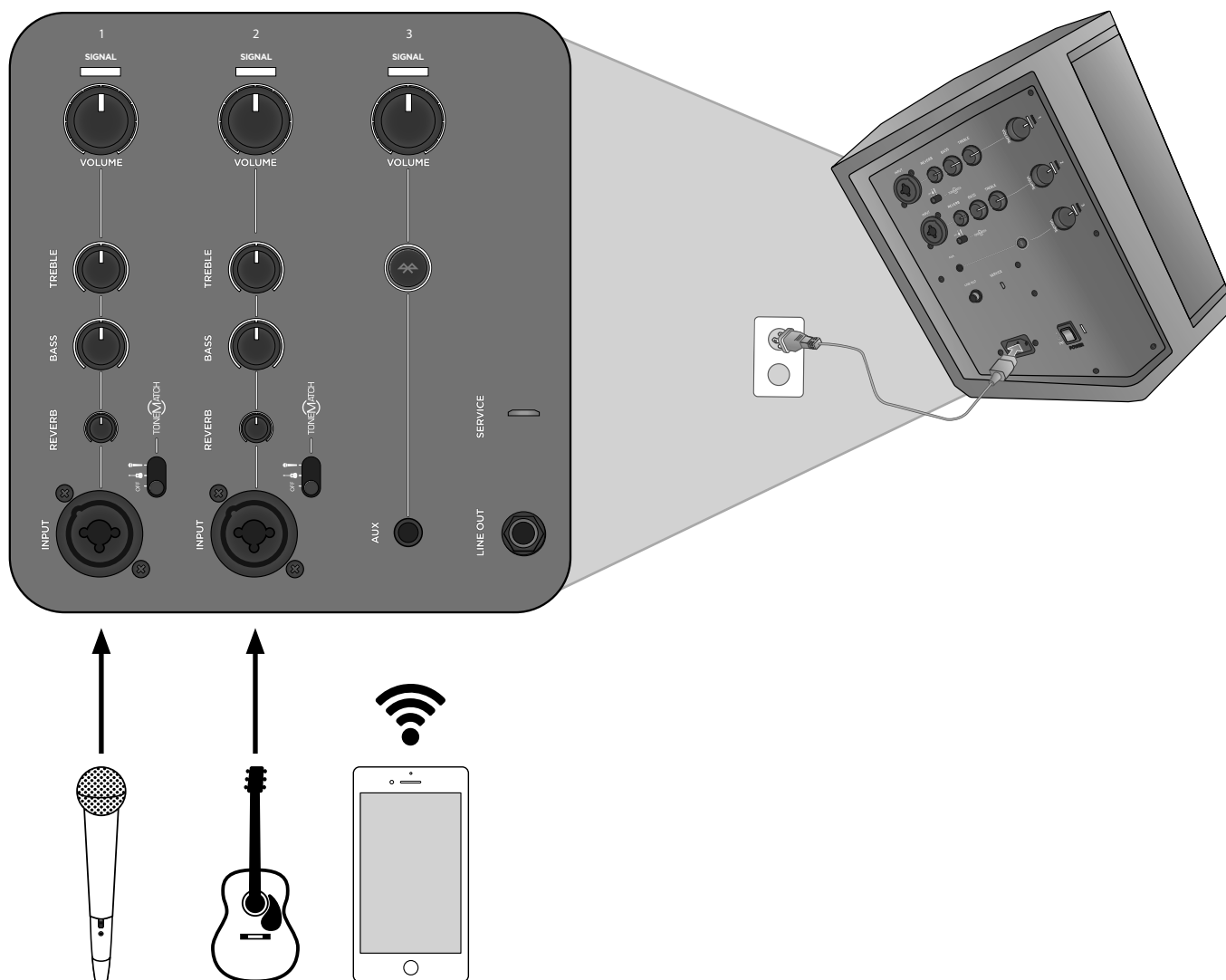

備註：如以選購的充電式電池（未隨附）為 Bose® S1 Pro 多方向擴聲系統供電，請參閱 www.Bose.com 上的電池配件使用者指南。

請填寫以下內容，留作記錄。

序號： _____

型號： _____

簡介

歡迎使用

感謝您選購 Bose® S1 Pro 多方向擴聲系統。現在起，無論是要為一小群觀眾表演、舉辦特殊活動或是在家中款待客人，您都能以絕佳音質呈現精彩內容。

本指南會提供詳細的 S1 Pro 系統設定和操作指示，並講解如何與多種訊號源建立連線。如需系統的其他使用資訊，包含訣竅、操作技術及常見問題，請造訪 www.Bose.com/livesound。

產品概覽

非常輕便的 Bose S1 Pro 多方向擴聲系統，無論在何處都能呈現絕佳音質。專為音樂人、DJ 和通用 PA 擴聲用途所設計，S1 Pro 是極致的全方位擴聲 PA、地板監聽揚聲器、樂器練習音箱及主要音樂系統。

具備多方向揚聲功能與 Auto EQ (自動 EQ) 功能，S1 Pro 無論是放在地上、擺在桌上，甚至是架在三腳架上，都能以最棒的音質完美展現您的演出。此外，S1 Pro 更內建 3 聲道混音器、混響效果器、藍牙串流與 ToneMatch® 處理功能，幾乎任何場合都能應付，是您隨時都能帶著走的可靠音樂系統。

功能與優點

- 輕巧好攜帶 – 堅固的 S1 Pro 僅重 15 磅 (6.8 公斤)，輕鬆就能從車上搬往活動現場。
- 多功能又簡單易用 – S1 Pro 內建功能完備的 3 聲道混音器及混響效果器，還有藍牙串流功能。運用針對麥克風和木吉他設計的 ToneMatch® 處理功能即可快速調出好聲音，同時還能無線播放行動設備上的音樂。裝上另行選購的充電式鋰電池，發揮最極致的機動性，近乎任何地方都能演出。
- 因地制宜的音效 – 多方向揚聲功能可針對您的使用場合提供最佳的聲音覆蓋選項，而 Auto EQ (自動 EQ) 功能則負責維持各種方向的最佳音質。
- 驚人的尺寸效能比 – S1 Pro 體積小巧，輸出音量充沛，無論是做為最極致的全方位 PA 擴聲、地板監聽揚聲器、樂器練習音箱或主要音樂系統都游刃有餘。

配件

隨附配件

S1 Pro 包裝箱內含一台 S1 Pro 系統，另有下列配件各一：

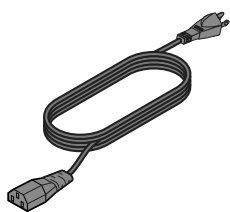

AC 電源線

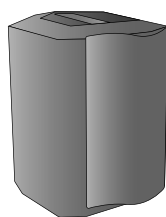

保護殼

選用配件

- 電池
- 背包
- 彩色護套

如需完整的選用設備與配件清單，請造訪 www.Bose.com。

系統配置

多功能的 Bose® S1 Pro 多方向擴聲系統能以四種獨特的模式使用。在 Auto EQ (自動 EQ) 功能的作用下，系統會針對各種覆蓋模式自動調整，維持最佳的音調平衡。您可透過下方範例快速找出最適合所需用途的模式。

平面架高

將 S1 Pro 放在平面上。此放置方式可清晰平均地朝觀眾投射聲音，確保觀眾能完整享受系統的全頻段效果。

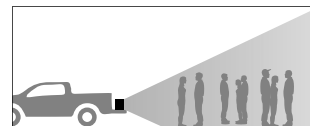
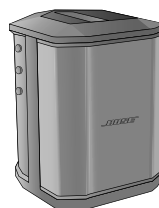

後仰傾斜

在觀眾較為靠近您的表演場合，請以 S1 Pro 後側邊為支點向後傾斜。為獲得最佳的音質表現，建議演出者站或坐在揚聲器的其中一側，避免擋住揚聲器，讓觀眾能直接聽到揚聲器發出的聲音。

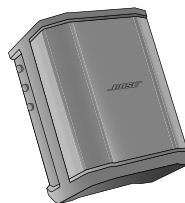

監聽

若要將 S1 Pro 作為個人地板監聽揚聲器使用，請將其水平放置於表演者前方的地上，正面朝向表演者。揚聲器應以側邊著地朝向斜上。

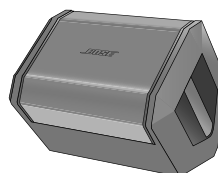

揚聲器支架

將一台或兩台 S1 Pro 系統放在揚聲器支架上 (另售)，可滿足通用的擴音需求。

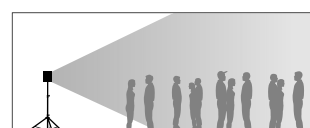
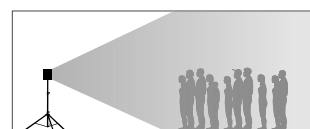

備註：選定模式後可逆時針旋轉 Bose 標誌將其擺正。

連接端口與控制功能

Bose® S1 Pro 控制面板提供所有操作上必備的連接端口、控制功能，以及指示燈。

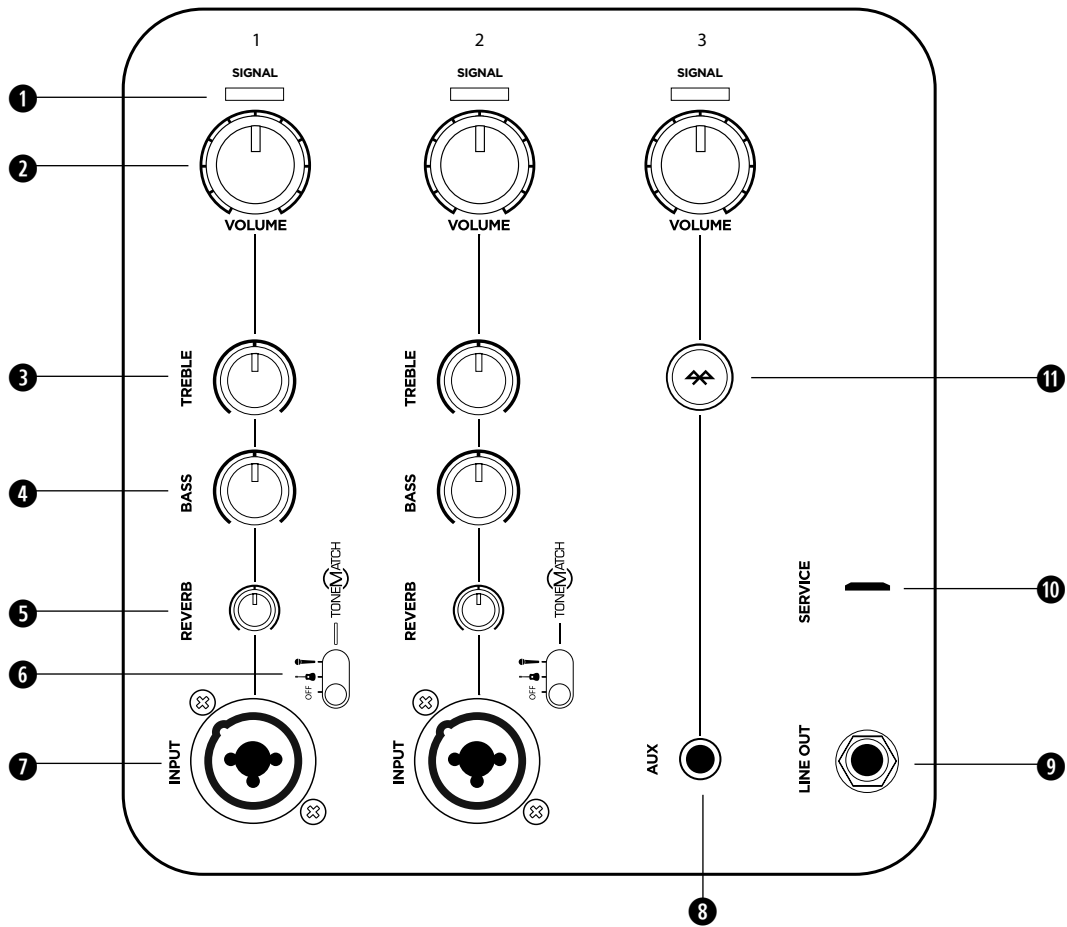

聲道 1 和 2 的輸入用於麥克風和樂器。整合式 ToneMatch® 訊號處理功能可讓麥克風和樂器擁有最出色的音質。聲道 3 則用於藍牙連線及線性位準輸入。

❶ 訊號/過載指示燈 - 以顏色顯示輸入訊號狀態。

- 綠燈：有訊號
- 紅燈：訊號過載

備註：如訊號指示燈恆亮紅光，請用對應的音量控制旋鈕調低音量。

❷ 音量控制旋鈕 - 調整麥克風、樂器或是訊號源的音量。

❸ 高音控制旋鈕 - 調整麥克風或樂器的高頻平衡。

❹ 低音控制旋鈕 - 調整麥克風或樂器的低頻平衡。

❺ 混響控制旋鈕 - 調整套用到麥克風或樂器上的混響量。

❻ TONEMATCH 開關 - 將開關移至  或  位置即可啟用該 ToneMatch 預設。

❼ 訊號輸入 - 類比輸入，可連接麥克風 (XLR) 及樂器 (TS 非平衡) 連接線。

❽ AUX 輔助輸入 - 可使用 3.5 公釐 TRS 連接線來連接線性位準訊號源。備註：進行藍牙連線時，此輸入端子會呈靜音狀態。

❾ 線性輸出 - 可使用 ¼ 吋 TRS 連接線，將線性位準輸出訊號連至另一台 S1 Pro 的 Aux 輔助輸入，建立一個單聲道雙揚聲器配置。備註：Line Out (線性輸出) 的訊號為混音後的訊號。

❿ 服務埠 - Micro-USB 連接埠，僅限 Bose 維修服務使用。

⓫ 藍牙配對按鍵 - 用於配對具備藍牙功能的設備，例如手機、平板電腦和筆記型電腦 (請參閱第 162 頁的「藍牙配對」)。

連接電源

1. 確定電源開關在待機 (O) 位置。
2. 將電源線一端插入 S1 Pro 上的電源接口。
3. 將電源線的一端插入通電的電源插座。
4. 連接好訊號源前請勿開啟系統電源。請見下方的「連接訊號源」。
5. 當訊號源都連接好後，將電源開關切到開啟 (I) 來啟動系統。

備註：快速充電 (⚡) 電源設定僅限搭配電池配件使用。如需更多資訊，請參閱 www.Bose.com 上的電池配件使用者指南。

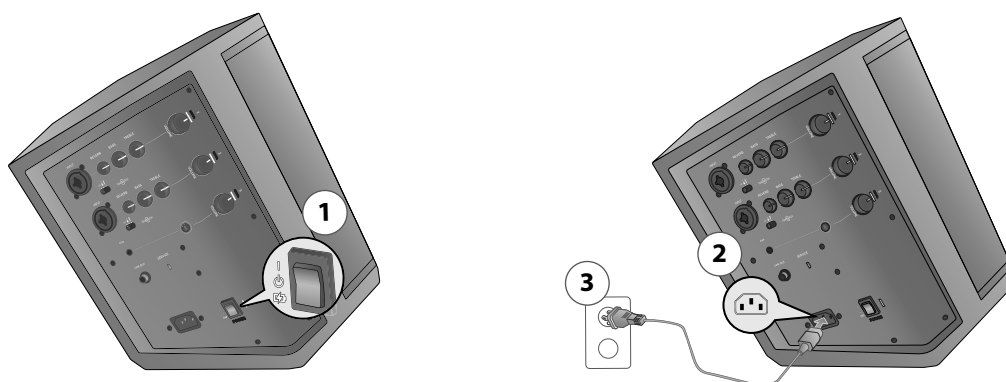



連接訊號源

在插入訊號源前，請先將所有聲道的 **Volume** (音量) 控制旋鈕逆時針轉到底。

聲道 1 與 2 的控制設定

聲道 1 和 2 是提供給動圈式麥克風、吉他、鍵盤或其他樂器使用。



1. 在連接麥克風或樂器前，請先將聲道的 **Volume** (音量) 控制旋鈕逆時針轉到底。
2. 聲道 1 和 2 內建整合式 ToneMatch® 預設，可自動將麥克風或樂器調整至最佳音質。若想使用此功能，只要將聲道的 ToneMatch 開關切換至相對應的 ToneMatch 預設即可。麥克風請切至 ，其他樂器請切至 .
3. 對著麥克風說話，或是彈奏手上的樂器，同時慢慢地將 **Volume** (音量) 旋鈕順時針旋轉至想要的音量。
4. 按照個人喜好調整 **Treble** (高音)、**Bass** (低音) 及 **Reverb** (混響) 控制旋鈕，進一步微調聲音表現。對著麥克風說話，或是彈奏手上的樂器，同時慢慢地調整控制旋鈕，直到達到想要的效果。

系統設定

聲道 3 的控制設定

聲道 3 是提供給藍牙設備和線性位準音頻輸入使用。

藍牙配對

1. 在您的設備上開啟藍牙功能。*備註：藍牙功能通常位於「設定」選單。*
2. 長按  按鍵兩秒。從設備清單中選取您的 Bose® S1 Pro。設備正在配對時， 會閃爍白光。設備成功配對後， 會恆亮白光。*備註：如果配對失敗，請重複步驟 1 和 2 直到設備同步成功。*
3. 按下播放鍵並調高 S1 Pro 上的音量，直到指示燈亮起綠光，或是達到想要的音量。若音量指示燈持續亮紅光，請降低音量。

藍牙作業模式

- S1 Pro 開機後即會自動與最近期配對的藍牙設備同步。
- S1 Pro 一次只能與一台設備配對，如要配對新設備，請重複「藍牙配對」操作。
- 與 S1 Pro 配對的手機接收到來電時，系統會暫停正在播放的音樂，而來電鈴聲會從手機上發出；S1 Pro 不會播放任何通話或通知提示音。

AUX 輔助輸入

1. 將 3.5 公釐 (1/8 吋) 連接線接到線性位準訊號源。請確認訊號源上的音量已調高。
備註：任何連接到 AUX 輔助輸入的訊號源都會自動取代透過藍牙連線配對的設備。
2. 調高 S1 Pro 上的音量，直到指示燈亮起綠光，或是達到想要的音量。若音量指示燈持續亮紅光，請降低音量。

使用揚聲器支架

S1 Pro 系統底部有桿竿插孔，可用於將揚聲器立於支架上。桿竿插孔大小與標準 35 公釐支柱相符。當 S1 Pro 放置於揚聲器支架上時，均衡器會自動更新設定，以維持最佳的音調平衡。

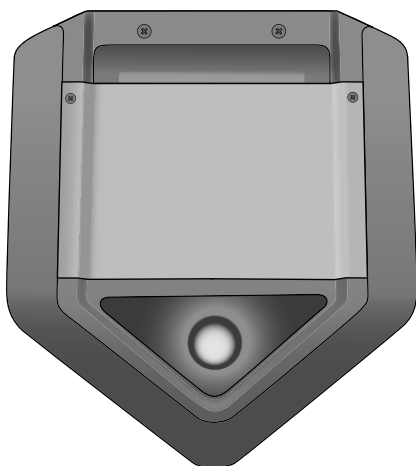

警告：請勿將 Bose S1 Pro 系統裝設於不穩固的三腳架/支架上。本揚聲器設計僅限搭配 35 公釐支柱使用，且三腳架/支架至少需能支撐 7 公斤 (15 磅) 以及 241x279x330 公釐 (9.5x11x13 英吋) 大小的揚聲器。使用非為支撐 S1 Pro 系統的大小和重量所設計的三腳架/支架，可能會造成不穩固的危險狀況，甚至會造成人員受傷。

連接方式使用範例

S1 Pro 的主要使用方式有四種，下面幾頁將介紹一般常見的設定範例。

平面架高

進行商務簡報時，將 S1 Pro 放在會議室前方的桌面上擴音；戶外開派對時，將 S1 Pro 放在車尾播放音樂。在商務場合接上麥克風，即可一邊播放多媒體簡報一邊講解；在朋友歡聚一同看球賽前，則能先透過藍牙行動設備無線播放音樂，營造熱血澎湃的氣氛。

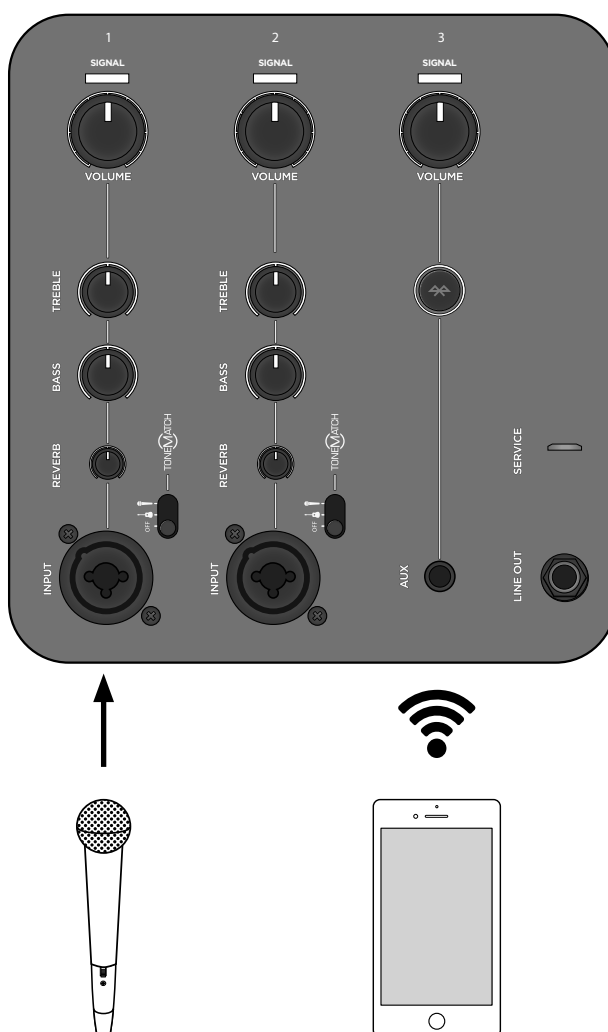
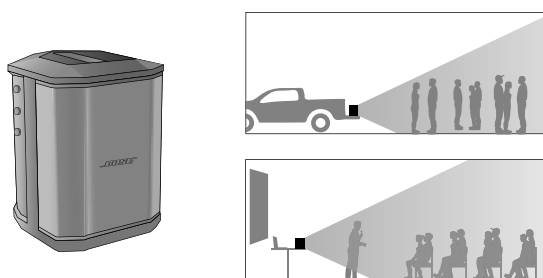

系統設定

後仰傾斜

進行現場音樂演出時，將 S1 Pro 以後仰傾斜的方式，放在您背後的地上。將揚聲器後仰傾斜可創造角度較高的垂直覆蓋模式，非常適用於觀眾群較少及街頭表演的場合。您可以透過藍牙串流播放伴奏音樂，再以麥克風和吉他一起演奏。

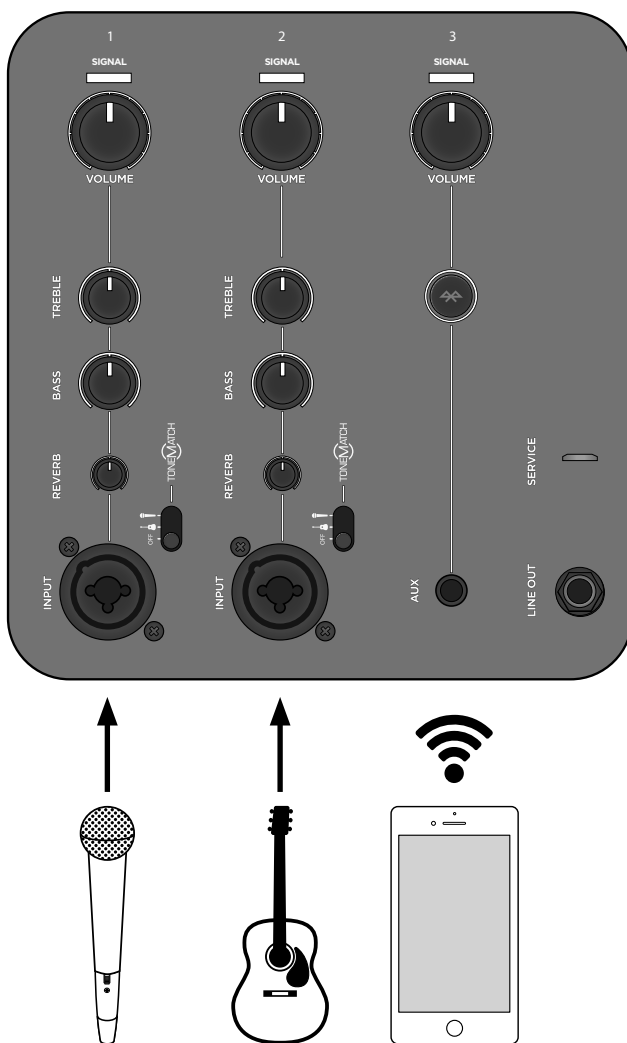
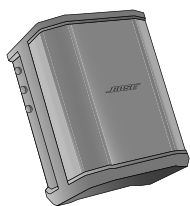

監聽

將 S1 Pro 以側邊著地水平置放，即可用作地板監聽揚聲器。S1 Pro 可朝向演出者作為個人監聽揚聲器；您也可以將混音好的訊號送至主要的 PA 擴聲系統，再按照表演需求調整均衡及混響設定。

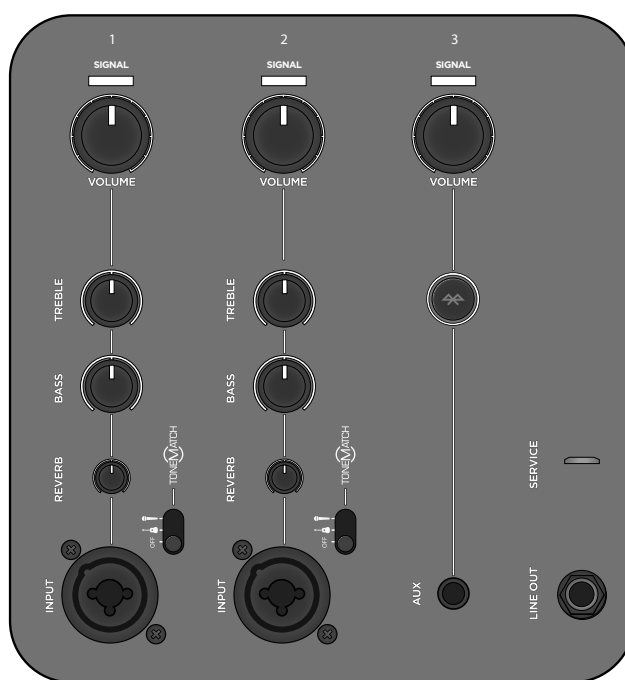
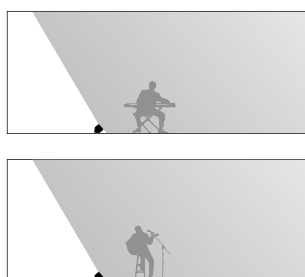
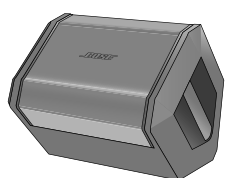

系統設定

揚聲器支架

將 S1 Pro 架於傳統的揚聲器支架上就能作為 PA 擴聲系統使用。連接麥克風來主持節目；或是在唱歌時，可無線地透過藍牙串流來下音樂。利用線性輸出菊鍊連接多台 S1 Pro 即可增加更多音量及覆蓋範圍。

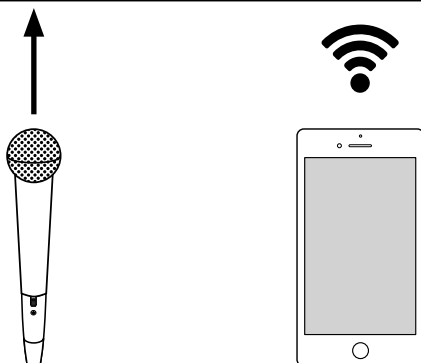
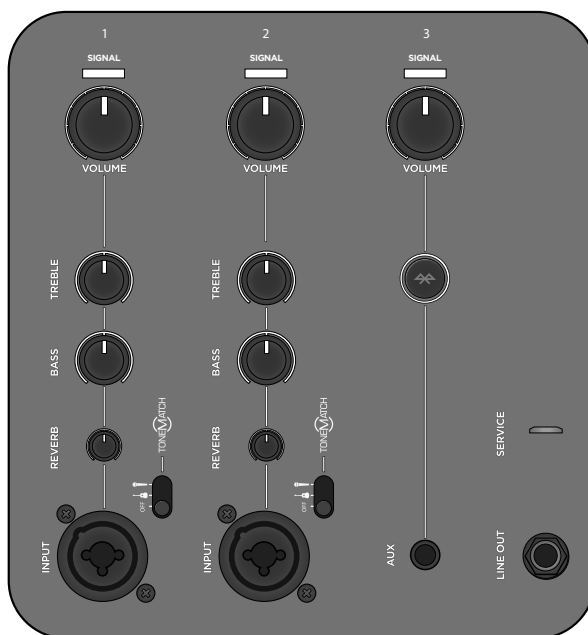
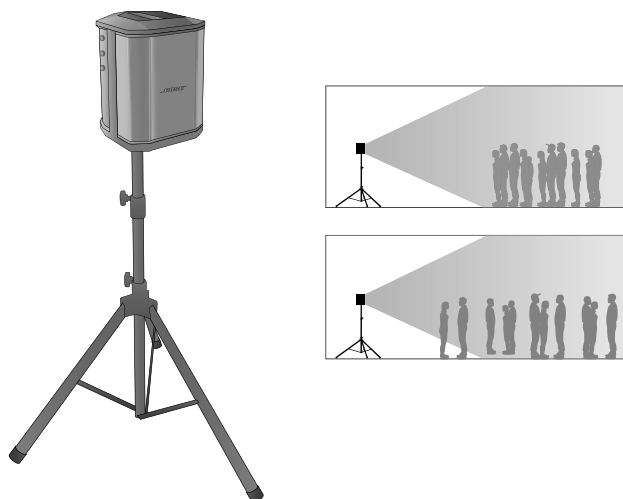

通用 PA 用途擴聲

以一台混音器搭配兩台 S1 Pro 系統，就構成了一組傳統 PA 擴聲系統。S1 Pro 系統具備寬廣且一致的覆蓋範圍，可讓整個房間的觀眾輕鬆聽到表演內容。

立體聲

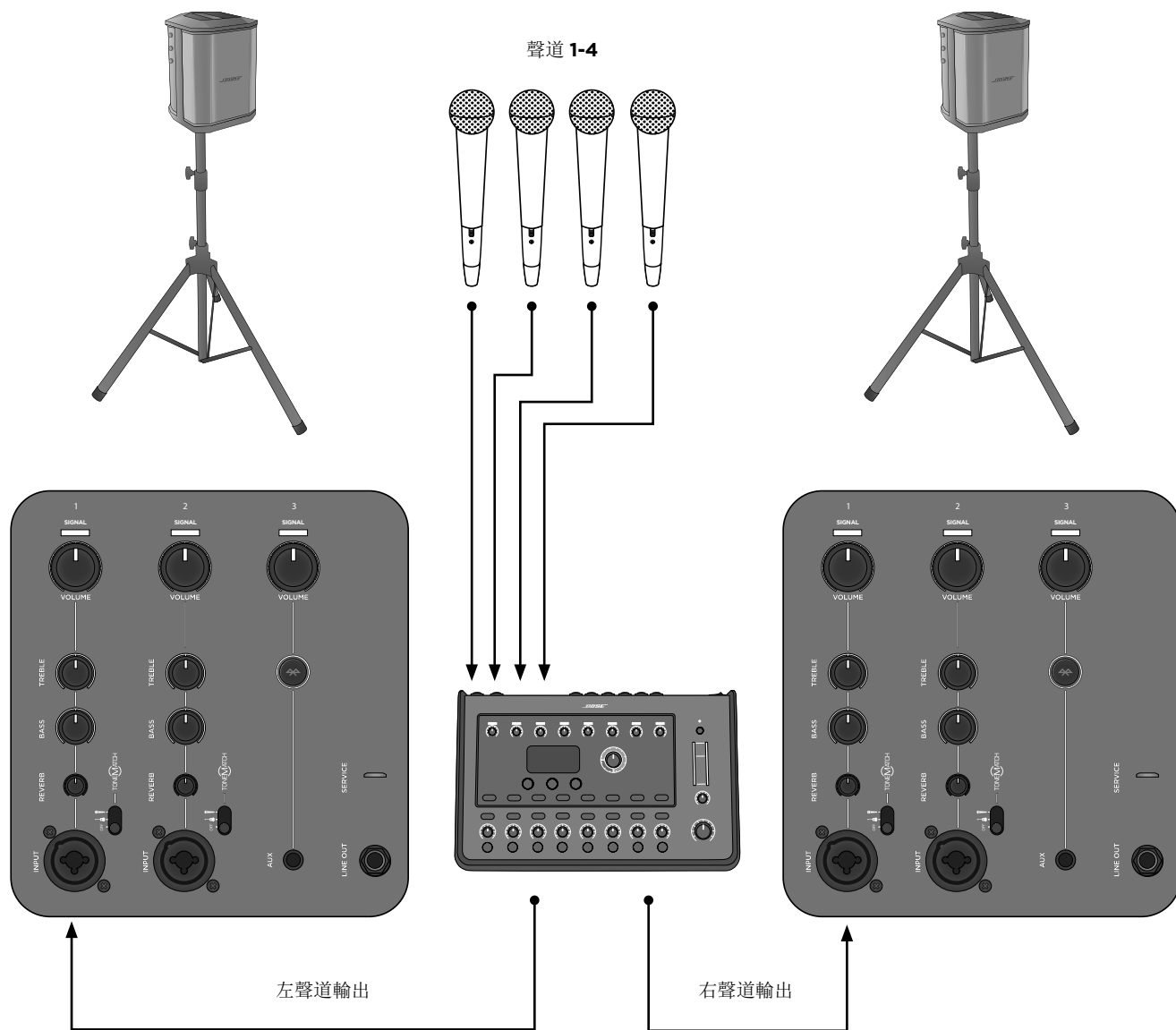

備註：作為傳統 PA 擴聲系統時，混響與 ToneMatch® 功能皆應關閉。

系統設定

單聲道 / 菊鍊連接

使用一條 TRS ¼ 吋連接線，以單聲道模式連結兩台 S1 Pro 系統。從主要的 S1 Pro 系統拉出連接線並插入至第二台的 S1 Pro 系統。調高聲道音量，直到兩台揚聲器達到合乎需求的音量。

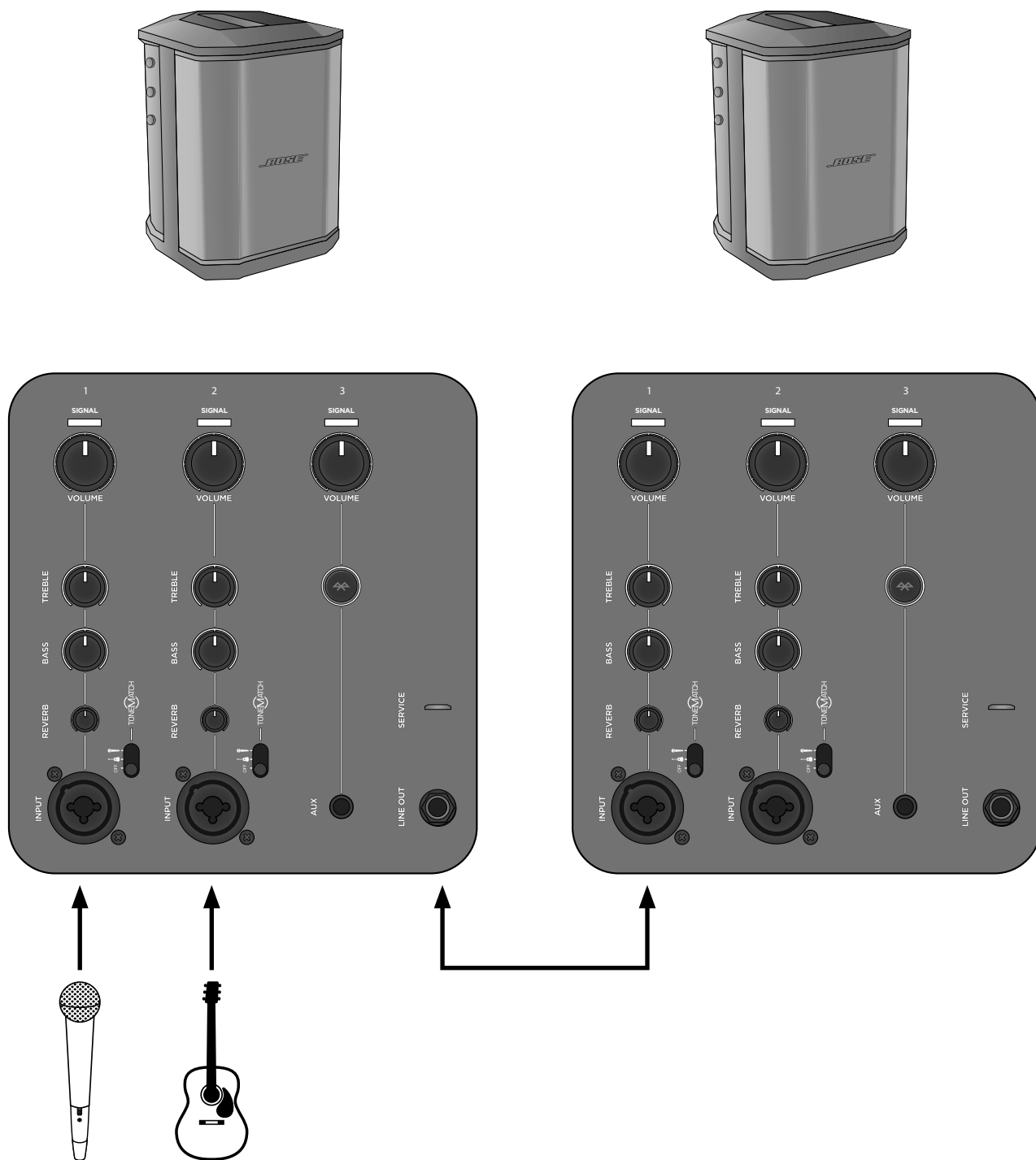

備註：請關閉第二台揚聲器的 ToneMatch® 和混響效果，並將音調控制旋鈕維持在中央定位位置。

疑難排解

使用此產品時如遇到問題，請嘗試以下解決方案。如果您仍無法解決問題，請至 www.Bose.com/livesound 尋求線上說明。如果您在該網頁無法找到問題的解答，請直接撥打 (877) 335-2673 聯繫 Bose 產品與技術支援團隊。

問題	相應措施
系統已插電且開啟電源開關，可是電源 LED 燈沒有亮起	<ul style="list-style-type: none"> 請確認 AC 插座是否通電。請嘗試將檯燈或其他設備插入該 AC 插座確認是否能正常運作，或使用 AC 插座測試器測試該插座。
電源 LED 燈亮起 (藍光)，但沒有聲音	<ul style="list-style-type: none"> 確認您的樂器已插入訊號輸入端子。 確認訊號源上的音量控制已調大。 確認 S1 Pro 上的音量控制已調大。 確認訊號/過載指示燈有亮起。 將樂器插入另一台樂器音箱，確認訊號源運作正常。
電源 LED 燈亮紅光	<ul style="list-style-type: none"> 請撥打 (877) 335-2673 聯繫產品與技術支援團隊。
S1 Pro 沒有插入任何訊號源，卻發出些微的嗡嗡聲或雜訊	<ul style="list-style-type: none"> 使用 AC 插座測試器，測試 S1 Pro 插入的 AC 插座為反向或開放 (火線、中性線和/或地線) 接點。 如果有使用延長電線，請直接將 S1 Pro 插進插座。
樂器或訊號源聲音失真	<ul style="list-style-type: none"> 調低訊號源上的音量；如果訊號源的音量無法調整，請向樂器經銷商購買「輸入訊號衰減器」。 試用不同的訊號源或樂器。
麥克風造成聲音回授	<ul style="list-style-type: none"> 調低音量。 調整麥克風方向，避免其正對揚聲器。 試用另一支麥克風。 嘗試將揚聲器擺放在台上其他位置，和/或移動麥克風使用者的位置。 拉長揚聲器和麥克風間的距離。 如果有使用人聲效果器，請確認回授是否為效果器所造成。
已配對的藍牙設備無法與揚聲器連線	<ul style="list-style-type: none"> 若設備要求提供密碼，請確定輸入的密碼正確無誤。 確定訊號源設備上的藍牙功能已開啟或啟用。 您的藍牙設備可能超出訊號範圍，請試著將設備移近揚聲器。 如有可能，請關閉附近所有其他的藍牙設備或停用它們的藍牙功能。 長按藍牙按鍵10秒，以清除揚聲器與新設備的配對記憶。然後再次重新將藍牙設備與揚聲器配對。 關閉電源後再開啟，然後重新嘗試配對設備。
菊鍊連接多台揚聲器時產生過多嗡嗡聲	<ul style="list-style-type: none"> 請確定您使用的是 ¼ 吋 TRS 連接線，而非 ¼ 吋 TS 連接線 (吉他導線)。

產品維護

清潔

- 清潔產品外殼時只能使用乾燥的軟布。
- 請勿使用任何溶劑、化學品或含酒精、氨水、研磨劑的清潔劑。
- 請勿在產品附近使用任何噴霧劑，或讓液體濺入任何開口處。
- 必要時可使用吸塵器小心清理揚聲器的網罩。

Bose® S1 Pro 規格

外殼	
外殼材質	聚丙烯塑膠
表面處理	有紋路的塑膠
網罩	鋼料，黑色粉體烤漆
尺寸 (高 x 寬 x 深) - 公釐	330 x 241 x 286
尺寸 (高 x 寬 x 深) - 吋	13 x 9.5 x 11.2
淨重	15 磅 (6.8 公斤)

聯絡資訊

請造訪我們的網站 **Bose.com**。

美國

(美國、加拿大、墨西哥、中美洲、南美洲)
Bose Corporation
Framingham, MA 01701 USA
企業中心: 508-879-7330
Americas Professional Systems
技術支援: 800-994-2673

澳洲

Bose Pty Limited
Unit 3/2 Holker Street
Newington NSW Australia
61 2 8737 9999

比利時

Bose N.V./ S.A
Limesweg 2, 03700
Tongerren, Belgium
012-390800

中國

Bose 電子(上海)有限公司
中國
200051 上海市
仙霞路 99 號尚嘉中心 25 樓
86 21 6010 3800

法國

Bose S.A.S
26-28 avenue de Winchester
78100 St. Germain en Laye, France
01-30-61-63-63

德國

Bose GmbH
Max-Planck Strasse 36D 61381
Friedrichsdorf, Deutschland
06172-7104-0

香港

Bose Limited
香港銅鑼灣勿地臣街 1 號
時代廣場一座 2101-2105 室
852 2123 9000

印度

Bose Corporation India Private Limited
Salcon Aurum, 3rd Floor
Plot No. 4, Jasola District Centre
New Delhi - 110025, India
91 11 43080200

義大利

Bose SpA
Centro Leoni A - Via G. Spadolini
5 20122 Milano, Italy
39-02-36704500

日本

Bose Kabushiki Kaisha
Sumitomo Fudosan Shibuya Garden Tower 5F
16-17, Nanpeidai-cho
Shibuya-Ku, Tokyo, 150-0036, Japan
電話: 81-3-5489-0955
www.bose.co.jp

荷蘭

Bose BV
Gorslaan 60
1441 RG Purmerend
The Netherlands
0299-390139

英國

Bose Ltd
1 Ambly Green, Gillingham Business Park
KENT ME8 0NJ
Gillingham, England
0870-741-4500

如需其他國家/地區的聯絡資訊，請瀏覽網站

進口商資訊

歐盟

Bose Products B.V., Gorslaan 60, 1441 RG
Purmerend, The Netherlands

中國

Bose 電子(上海)有限公司，中國(上海)自由
貿易試驗區，日櫻北路 353 號，9 號廠房 C 部

台灣

Bose 台灣分公司，台灣 104 台北市民生東路三
段 10 號，9 樓 A1 室
電話: +886-2-2514 7676

墨西哥

Bose de México, S. de R.L. de C.V., Paseo
de las Palmas 405-204, Lomas de Cha-
pultepec, 11000 México, D.F.
電話: +5255 (5202) 3545

有限保固與註冊

您的產品享有有限保固。請瀏覽 **pro.Bose.com** 瞭解保固詳細資訊。

本產品的保固資訊並不適用於澳大利亞和紐西蘭。有關澳大利亞和紐西蘭的詳細保固資訊，請瀏覽 **www.bose.com/au/warranty** 或 **www.bose.com/nz/warranty** 網站。

Bose® S1 Pro 受美國及其他國家/地區發行或申請中的專利保護。

其他資訊

若需此使用者指南的紙本版本，請撥打提供的電話。

Bluetooth® 字樣和標誌是 Bluetooth SIG, Inc. 擁有的註冊商標，Bose Corporation 經授權使用。

製造日期

序號第八位數代表製造年份：「6」代表 2006 或 2016。

تحذيرات/تنبيهات:

يشير هذا الرمز المتوفر على المنتج إلى وجود جهد كهربائي خطير وغير معزول داخل علبة المنتج وقد يشكل خطر التعرض لصدمة كهربائية.



يشير هذا الرمز المتوفر على المنتج إلى توفر تعليمات هامة متعلقة بالتشغيل والصيانة في هذا الدليل.



يحتوي على أجزاء صغيرة قد تتسبب في الاختناق. غير مناسب للأطفال ما دون 3 سنوات.



يحتوي هذا المنتج على مادة مغناطيسية. استشر طبيبك لمعرفة ما إذا كان سيؤثر ذلك في أي أجهزة طبية مزروعة في جسمك.



- يجب استخدام كل منتجات Bose وفقاً للوائح المحلية والحكومية والفيدالية والصناعية. ويحمل في التركيب مسؤولية التأكد من تركيب المنتج وفقاً لكل القوانين السارية، بما في ذلك قوانين ولوائح البناء المحلية. راجع السلطات المحلية صاحبة الاختصاص القضائي قبل تركيب هذا المنتج.
- لتقليل مخاطر الحريق أو الصدمة الكهربائية، يجب عدم تعريض المنتج للمطر أو السوائل أو الرطوبة. لا ينطبق على المنتجات ذات تصنيف IPX4-9.
- يجب عدم تعريض هذا الجهاز لقطرات السوائل المتساقطة أو المتناثرة ويجب عدم وضع أو عية ممتلئة بالسوائل، مثل وانى الزهور، على المنتج أو بالقرب منه. لا ينطبق على المنتجات ذات تصنيف IPX4-9.
- أبقِ المنتج بعيداً عن مصادر اللهب والحرارة. يجب عدم وضع أي مصادر لهب مكشوفة، مثل الشموع المشتعلة، على المنتج أو بالقرب منه.
- لا تستخدم عاكس لمصدر الطاقة مع هذا المنتج.
- لا تستخدم المنتج في السيارات أو على متن القوارب.
- لا تقم بإجراء أي تعديلات غير مصرح بها على هذا المنتج.
- لا تعرض المنتجات التي تحتوي على بطاريات لحرارة زائدة (على سبيل المثال، تخزيناها في أشعة الشمس المباشرة أو تعرضها للنار أو ما شابه).
- قد يتشكل ملحق البطارية المزود مع هذا المنتج خطر نشوب حريق أو حرق كيميائي إذا لم يتم استخدامه بطريقة صحيحة.
- عند استخدام قِيس الطاقة الأساسية أو وصلة الجهاز كجهاز فصل، يجب الحفاظ على جهاز الفصل هذا في وضع جاهز للتشغيل.
- لا تستخدم سبوت بطاريات Bose الأصلية مع هذا المنتج. اتصل بخدمة عملاء Bose للحصول على بطاريات بديلة.
- لا تستخدم نظام Bose S1 Pro مع حامل عادي/حامل ثلاثي القوائم غير مستقر. تم تصميم مكبر الصوت لاستخدامه مع دعامة بحجم 35 مم فقط، ويجب أن يكون الحامل العادي/الحامل الثلاثي القوائم قادراً على حمل مكبر صوت لا يقل وزنه عن 7 كجم (رطلاً). وقد يؤدي استخدام حامل عادي/حامل ثلاثي القوائم غير مصمم لتحمل حجم نظام S1 Pro ووزنه إلى حالة عدم ثبات وخطر، قد تتسبب بالتالي بوقوع إصابات.
- نطاق درجة حرارة الشحن: 0 درجة مئوية - 42 درجة مئوية (32 درجة فهرنهايت - 108 درجة فهرنهايت)
- نطاق درجة حرارة التفريغ: -20 درجة مئوية - 45 درجة مئوية (-4 درجات فهرنهايت - 113 درجة فهرنهايت)

يُرجى قراءة كل إرشادات السلامة والاستخدام والاحتفاظ بها.

- اقرأ هذه الإرشادات.
- احتفظ بهذه الإرشادات.
- انتبه إلى جميع التحذيرات.
- اتبع جميع الإرشادات.
- لا تستخدم هذا الجهاز بالقرب من الماء.
- لا تستخدم سوى قطعة قماش جافة في التنظيف.
- لا تقم بسد أي فتحات للتهوية. ركب المنتج وفقاً لإرشادات الشركة المُصنِّعة.
- لا تترك المنتج بالقرب من أي مصادر للحرارة، مثل أجهزة التدفئة أو فتحات التدفئة أو المواد أو غيرها من الأجهزة (بما في ذلك مضخّات الصوت) التي ينتج عنها حرارة.
- لا تبطل مفعول غرض السلامة للقابس القطبي أو الأرضي. يوجد في القابس القطبي شفرتان إحداها أكثر عرضاً من الأخرى. ويوجد في القابس الأرضي شفرتان وشوكة تاربيض ثالثة. يتم توفير الشفرة الأكثر عرضاً أو الشوكة الثالثة لأغراض السلامة. وإذا لم يكن القابس المرفق مناسباً للمنفذ لديك، فاستشر كهربائي بخصوص استبدال المنفذ القديم.
- احم السلك الكهربائي من وطئه بالأقدام أو الضغط عليه، خصوصاً عند القوابس وعند مقابس الأجهزة التكميلية ونقطة خروجها من الجهاز.
- لا تستخدم سوى الملحقات/المرفقات التي تحددها الشركة المُصنِّعة.
- لا تستخدمه إلا مع العرية أو الحامل أو الحامل ثلاثي القوائم أو كتيبة التثبيت أو المنضدة التي تحددها جهة التصنيع أو التي تُباع مع الجهاز. وعند استخدام العرية، توخّ الحذر عند تحريك العرية/الجهاز معاً لتجنب الإصابة من جراء الانقلاب.
- قم بفصل هذا الجهاز أثناء العواصف العريضة أو عند عدم الاستخدام لفترات طويلة.
- أجر كل أعمال الصيانة بواسطة أفراد صيانة مؤهلين. يجب إجراء الصيانة عند تلف الجهاز بأي شكل من الأشكال، مثل تلف سلك التغذية الكهربائية أو القابس أو انسكاب سائل أو سقوط أغراض عليه أو تعرضه للمطر أو الرطوبة أو في حال عدم عمله بشكل اعتيادي أو في حال سقوطه.



المعلومات التنظيمية

يتوافق هذا الجهاز مع الجزء 15 من قواعد لجنة الاتصالات الفيدرالية (FCC) ومع معيار (معايير) RSS المعفي من ترخيص Industry Canada. يخضع التشغيل للشرطين التاليين: (1) يجب ألا يتسبب هذا الجهاز في أي تدخل ضار، و(2) ويجب أن يقبل هذا الجهاز أي تدخل يتم استقباله بما في ذلك التداخل الذي قد يتسبب في تشغيل غير مرغوب فيه.

تعلن شركة Bose بموجبها أن هذا المنتج يتوافق مع المتطلبات الأساسية لتوجيه 2014/53/EC والأحكام الأخرى ذات الصلة وكل المتطلبات الأخرى المعمول بها لتوجيه الاتحاد الأوروبي. ويمكنك العثور على البيان الكامل للتوافق على: www.Bose.com/compliance



نطاق تردد التشغيل من 2402 إلى 2480 ميجاهرتز.

Bluetooth: الحد الأقصى لنقل الطاقة أقل من 20 ديسيبل ميلي واط من القدرة المشعة المكافئة المتناحية. Bluetooth منخفض الطاقة: الحد الأقصى لكثافة القدرة الطيفية أقل من 10 ديسيبل ميلي واط/ميجاهرتز من القدرة المشعة المكافئة للمتناحية.

يتوافق هذا المنتج مع كل متطلبات المناعة EN55103-2 للبيئة الكهرومغناطيسية E2.

يجب تركيب هذا الجهاز وتشغيله على مسافة 20 سم على الأقل بين المشع وجسمك.

يجب استخدام كبلات محمية للحفاظ على الامتثال التنظيمي.

قد يؤدي القيام بأي تغييرات أو تعديلات بدون موافقة صريحة من شركة Bose Corporation إلى إلغاء ترخيص المستخدم لتشغيل هذا الجهاز.

معلومات حول المنتجات التي تُحدث تشويشاً كهربائياً (إشعار التوافق مع قواعد لجنة الاتصالات الفيدرالية (FCC) للولايات المتحدة)

ملاحظة: تم اختبار هذا الجهاز وثبتت موافقته للقيود الخاصة بجهاز رقمي من الفئة A، وذلك وفقاً للجزء 15 من قواعد لجنة الاتصالات الفيدرالية (FCC). وتهدف هذه القيود إلى توفير حماية معقولة من التشويش الضار عند تشغيل الجهاز في بيئة تجارية. فهذا الجهاز يُولد طاقة التردد اللاسلكي ويستخدمها ويمكن أن يُشغّلها، وقد يتسبب حدوث تشويش ضار على الاتصالات اللاسلكية إن لم يتم تركيبه واستخدامه وفقاً للدليل التعليمات. ومن المحتمل أن يتسبب تشغيل هذا الجهاز في بيئة سكنية في حدوث تشويش ضار، وعندها سيتعين على المستخدم تصحيح هذا التشويش على نفقة الخاصة.

نظام إدارة أجهزة التردد اللاسلكي المنخفضة الطاقة

المادة X/II

وفقاً لقواعد "نظام إدارة أجهزة التردد اللاسلكي المنخفضة الطاقة" لا يمكن لأي شركة أو مؤسسة أو مستخدم تغيير التردد أو تعزيز نقل الطاقة أو تعديل السمات الأصلية أو الأداء لأي جهاز تردد لاسلكي معتمد ومنخفض الطاقة بدون إذن من NCC.

المادة XIV

يجب ألا تؤثر أجهزة التردد اللاسلكي المنخفضة الطاقة على أمن الطائرات وألا تتداخل مع الاتصالات القانونية؛ وفي حال كانت هذه هي الحالة، يجب على المستخدم إيقاف تشغيل الأجهزة على الفور إلى أن يتم إيقاف أي تدخل. تعني الاتصالات القانونية المذكورة الاتصالات اللاسلكية المتوافقة مع قانون الاتصالات.

يجب أن تكون أجهزة التردد اللاسلكي المنخفضة الطاقة عرضة للتداخل من قبل الاتصالات القانونية أو الأجهزة المشعة للموجات اللاسلكية بنطاق ISM.

أسماء المواد والمكونات السامة أو أو الخطرة ومحتوياتها

المواد والمكونات السامة أو الخطرة					اسم القطعة
الزرنيخ (Hg)	الكاديوم (Cd)	الكروم السداسي التكافؤ ((VI)Cr)	ثنائي الفينيل متعدد البروم (PBB)	أثير ثنائي الفينيل متعدد البروم (PBDE)	ثنائي الفينيل متعدد الكلور المتعدد
0	0	0	0	0	قطع المعدنية
0	0	0	0	0	قطع البلاستيكية
0	0	0	0	0	مكبرات الصوت
0	0	0	0	0	الكبلات
تم إعداد هذا الجدول بالتوافق مع أحكام SJ/T 11364. 0: يشير إلى أن مستوى هذه المادة السامة أو الخطرة الموجودة في كل المواد المتجانسة لهذه القطعة أدنى من متطلبات الحدود لـ GB/T 26572. X: يشير إلى أن مستوى هذه المادة السامة أو الخطرة الموجودة في إحدى المواد المتجانسة على الأقل المستخدمة في هذه القطعة يتخطى متطلبات الحدود لـ GB/T 26572.					



يشير هذا الرمز إلى أنه يجب عدم التخلص من المنتج مع النفايات المنزلية، بل يجب تسليمه إلى منشأة تجميع مناسبة لإعادة تدويره. ويساعد التخلص السليم وإعادة التدوير في حماية الموارد الطبيعية وصحة الإنسان والبيئة. للحصول على مزيد من المعلومات حول طريقة التخلص من هذا المنتج وإعادة تدويره، اتصل بالبلدية المحلية أو خدمة التخلص من النفايات أو المتجر الذي اشتريته منه هذا المنتج.



يرجى التخلص من البطاريات المستخدمة بطريقة سليمة، باتباع القوانين المحلية. لا تحرقها.



Li-ion



مقدمة

174	دليل الإعداد السريع.....
175	الترحيب
175	نظرة عامة على المنتج
175	الميزات والفوائد.....
175	الملحقات
175	الملحقات الموجودة في العلبة
175	الملحقات الاختيارية
176	تهيئة النظام.....
176	السطح المرتفع.....
176	الإمالة للخلف
176	المراقب الصوتي
176	حامل السماعات

معلومات التشغيل

177	التوصيلات ومفاتيح التحكم.....
-----	-------------------------------

إعداد النظام

178	توصيل الطاقة.....
178	توصيل المصادر.....
178	تعيين مفاتيح التحكم في القناة 1 و2.....
179	تعيين مفاتيح التحكم في القناة 3
179	استخدام حامل سماعات
180	سيناريوهات التوصيل
180	السطح المرتفع.....
181	الإمالة للخلف
182	المراقب الصوتي
183	حامل السماعات
184	مكبر الصوت الجمهوري لأغراض عامة

الرعاية والصيانة

186	استكشاف الأخطاء وإصلاحها
187	العناية بالمنتج
187	التنظيف
187	مواصفات جهاز Bose® S1 Pro

معلومات إضافية

188	معلومات الاتصال.....
188	معلومات المستورد.....
188	الضمان المحدود والتسجيل
188	معلومات إضافية
188	تاريخ التصنيع

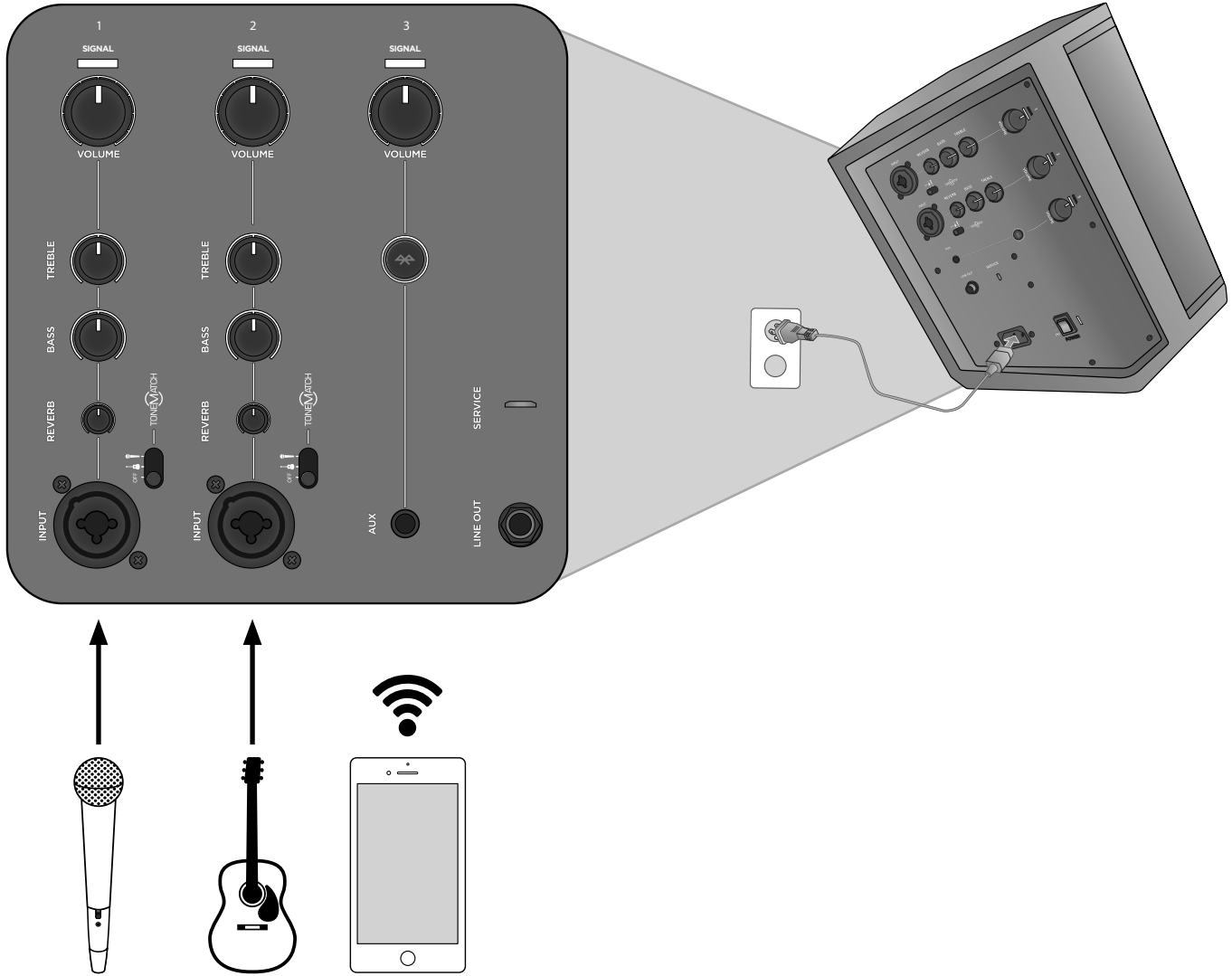

يُرجى استكمال المعلومات التالية والاحتفاظ بها ضمن سجلاتك الخاصة.

الرقم التسلسلي: _____

رقم الطراز: _____

ملاحظة: لاستخدام نظام مكبر الصوت الجمهوري متعدد الأوضاع Bose® S1 Pro مع بطارية اختيارية قابلة لإعادة الشحن (غير مرفقة)، راجع دليل المالك حول ملحق البطارية على الموقع

www.Bose.com

الترحيب

نشكرك على شراء نظام مكبر الصوت الجمهوري متعدد الأوضاع Bose® S1 Pro. سواء كنت تقدم عرضك الفني أمام جمهور صغير أو تستضيف حدثك الخاص المميز أو تقدم أنشطة ترفيهية في منزلك، فستكون الآن على أهبة الاستعداد دائمًا لتقديم صوت رائع.

يوفر هذا الدليل تعليمات تفصيلية حول إعداد نظام S1 Pro وتشغيله وبشرح كيفية توصيله بمجموعة متنوعة من المصادر الصوتية. للحصول على معلومات إضافية حول استخدام النظام، بما في ذلك النصائح والتقنيات والأسئلة المتكررة، يُرجى زيارة الموقع www.Bose.com/livesound.

نظرة عامة على المنتج

قدّم صوتًا رائعًا في أي مكان مع نظام مكبر الصوت الجمهوري متعدد الأوضاع وسهل الحمل للغاية Bose S1 Pro. نظرًا لتصميمه بشكل يناسب الموسيقيين ومنسقي الموسيقى، بالإضافة إلى استخدامات نظام مكبر الصوت الجمهوري العامة، يُعدّ S1 Pro نظام مكبر الصوت الجمهوري والمراقب الصوتي الأرضي ومضخم الصوت المخصص للتدريب ونظام الموسيقى الأساسي المثالي في جهاز واحد.

تتيح الأوضاع المتعددة مع الموازنة التلقائية وضع نظام S1 Pro على الأرض أو على منضدة أو حتى تثبيته على حامل ثلاثي القوائم، مما يضمن تقديم أفضل صوت لديك دائمًا. وبفضل مزاج ثلاثي القنوات، فضلاً عن ميزة الارتداد الصوتي ودفق الأصوات عبر تقنية® Bluetooth والمعالجة المضمنة بواسطة® ToneMatch، إنه جاهز دائمًا ليصبح النظام الموسيقي المتنقل الملائم لأي مناسبة تقريبًا.

الميزات والفوائد

- خفة الوزن وسهولة الحمل – تم تصميم نظام S1 Pro القوي الذي يبلغ وزنه حوالي 15 رطلاً (6,8 كجم) ليتم نقله بدون عناء من السيارة إلى مكان الحدث.
- تعدد الاستخدامات الذي لا يخلو من البساطة – يأتي نظام S1 Pro مزودًا بمزاج ثلاثي القنوات وكامل الميزات مع ميزة الارتداد ودفق الأصوات عبر تقنية® Bluetooth. قدّم صوتًا رائعًا في وقت قصير مع معالجة® ToneMatch للميكروفونات وألات الجيتار الأوكستك، أثناء تشغيل الموسيقى لاسلكيًا باستخدام جهازك المحمول. قدّم عروضك الفنية في أي مكان تقريبًا مع بطارية الليثيوم أيون الاختيارية القابلة لإعادة الشحن للاستمتاع بسهولة الحمل القصوى.
- قابلية التكيف – توفر لك الأوضاع المتعددة أفضل خيارات التغطية المناسبة للاستخدامات التي تريدها، في حين تحافظ ميزة الموازنة التلقائية على الصوت الأمثل في أي اتجاه.
- نسبة مذهلة للحجم مقارنةً بالأداء – يوفر S1 Pro خرجًا صوتيًا هائلًا في حزمة صغيرة الحجم، وهو جاهز للعمل كنظام مكبر صوت جمهوري أو مراقب صوتي أرضي أو مضخم صوت مخصص للتدريب أو نظام موسيقي أساسي شامل في جهاز واحد.

الملحقات

الملحقات الموجودة في العبوة

تحتوي كرتونة S1 Pro على نظام S1 Pro وملحق واحد من كل الملحقات التالية:

الملحقات الاختيارية

- البطارية
- حقيبة الظهر
- غطاء منزلق ملون

للحصول على قائمة كاملة بالمعدات والملحقات الاختيارية، يُرجى زيارة الموقع www.Bose.com

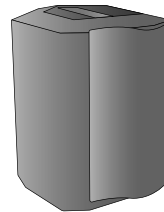

الغطاء

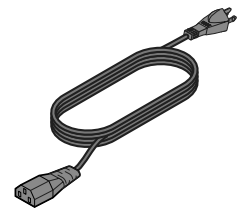

سلك التيار المتردد

تهينة النظام

يعمل نظام مكبر الصوت الجمهوري متعدد الأوضاع ومنتوع الاستخدامات Bose® S1 Pro في أربعة أوضاع فريدة. وبفضل ميزة الموازنة التلقائية، يتم تحديث النظام تلقائيًا للحفاظ على التوازن النغمي الأمثل لكل نمط تغطية. استخدم الأمثلة الواردة أدناه للتعرف سريعًا على أفضل وضع يناسب استخدامك للجهاز.

السطح المرتفع

يمكنك وضع جهاز S1 Pro على أحد الأسطح. ويؤدي هذا إلى إخراج الصوت بوضوح وبالتساوي إلى الجمهور بأكمله، ويضمن استمتاع كل فرد من الحضور بمدى التردد الكامل للنظام.

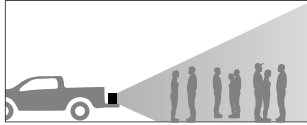
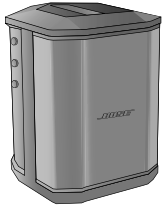

الإمالة للخلف

للحروض التي يكون الجمهور فيها قريبًا منك، فم إمالة جهاز S1 Pro على حافته الخلفية. وللحصول على أفضل النتائج، على مقدم العرض أن يقف أو يجلس لجهة أحد جانبي مكبر الصوت لتجنب حجب الصوت عن الجمهور.

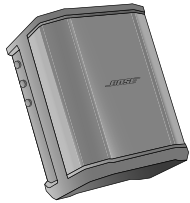

المراقب الصوتي

لاستخدام جهاز S1 Pro كمراقب صوتي أرضي شخصي، ضعه على الأرض أفقيًا أمام مقدم العرض الفني وقم بتوجيهه نحوه. وقم بإمالة م;fv الصوت على حافته الجانبية.

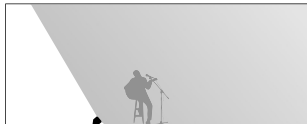
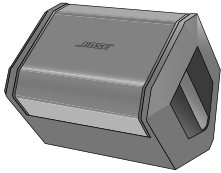

حامل السماعات

يمكنك وضع نظام واحد أو اثنين من أنظمة S1 Pro على حوامل السماعات (تباع بشكل منفصل) لتعزيز الصوت المستخدم لأغراض عامة.

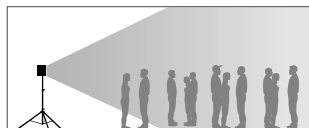
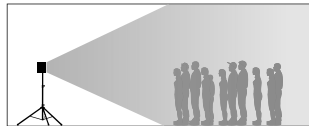

ملاحظة: أدير شعار Bose بعكس اتجاه عقارب الساعة لمطابقة الوضع الذي اخترته.



التوصيلات ومفاتيح التحكم

توفر لوحة التحكم في جهاز Bose® S1 Pro الموصلات ومفاتيح التحكم والمؤشرات الضرورية للتشغيل.

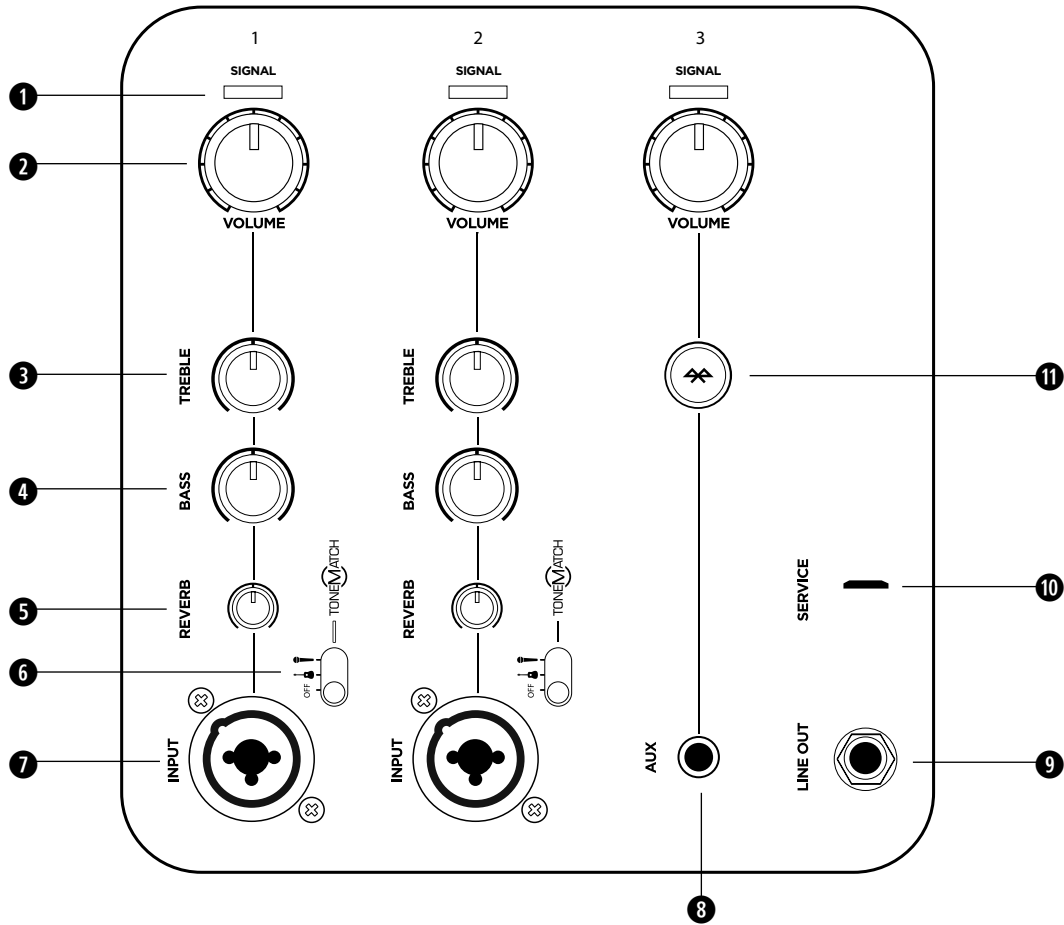

استخدم مدخلات القنوات 1 و2 للميكروفونات والآلات الموسيقية. تتيح معالجة إشارات ToneMatch® المتدمجة للميكروفونات والآلات إخراج أفضل الأصوات. استخدم القناة 3 لاتصال Bluetooth® والمدخلات على مستوى الخط.

1 مؤشر SIGNAL (الإشارة)/الاقتصاص - لعرض حالة إشارة الإدخال بالألوان.

- أخضر: توجد إشارة
- أحمر: يتم اقتصاص الإشارة

ملاحظة: أخفض مفتاح التحكم في مستوى الصوت المتوافق لمنع التشغيل باللون الأحمر الثابت.

2 مفتاح التحكم VOLUME (مستوى الصوت) - اضبط مستوى صوت الميكروفون أو الآلة أو مصدر الصوت لديك.

3 مفتاح التحكم TREBLE (الصوت عالي الطبقة) - اضبط التوازن عالي التردد للميكروفون أو الآلة لديك.

4 مفتاح التحكم BASS (صوت الباس) - اضبط التوازن منخفض التردد للميكروفون أو الآلة لديك.

5 مفتاح التحكم REVERB (الارتداد) - اضبط مقدار الارتداد المطبق على الميكروفون أو الآلة لديك.

6 مفتاح TONEMATCH - حرك المفتاح إلى الموضع أو لتمكين ضبط ToneMatch المسبق.

7 دخل الإشارة - دخل تناظري لتوصيل كبلات الميكروفون (XLR) وكبلات الآلة (TS غير متوازن).

8 دخل AUX (الدخل المساعد) - استخدم كبل TRS مقاس 3,5 مم لتوصيل مصدر صوت على مستوى الخط. ملاحظة: يتم كتم صوت هذا الدخل عندما يكون اتصال Bluetooth نشطاً.

9 LINE OUTPUT (خرج الخط) - استخدم كبل TRS مقاس 1/4 بوصة لتوصيل الخرج على مستوى الخط بدخل AUX (الدخل المساعد) الخاص بجهاز S1 Pro ثنائي، لإنشاء إعداد أحادي بمكبرين للصوت. ملاحظة: يتم استخدام Line Out (خرج الخط) بعد المزج.

10 منفذ SERVICE (الخدمة) - موصل USB صغير لاستخدام خدمة Bose فقط.

11 زر إقران BLUETOOTH - يُستخدم لإعداد الإقران مع الأجهزة الممكنة بتقنية Bluetooth، كالهواتف المحمولة وأجهزة الكمبيوتر اللوحية وأجهزة الكمبيوتر المحمولة (راجع "إقران Bluetooth" في صفحة 179).

توصيل الطاقة

1. تأكد من أن مفتاح الطاقة في وضع الاستعداد (⏻).
2. قم بتوصيل أحد طرفي سلك الطاقة بالموصل الموجود في جهاز S1 Pro.
3. أدخل الطرف الآخر لسلك الطاقة في مأخذ تيار كهربائي متصل بالكهرباء.
4. قم بتوصيل مصادر الصوت قبل تشغيل النظام. راجع قسم "توصيل المصادر" أدناه.
5. بمجرد توصيل مصادر الصوت، قم بتشغيل النظام عن طريق تحريك مفتاح الطاقة إلى تشغيل (⏻).

ملاحظة: إن إعداد الطاقة الشحن السريع (⚡) مخصص للاستخدام مع ملحق البطارية فقط. للحصول على مزيد من المعلومات، راجع دليل المالك حول ملحق البطارية المتوفر على الموقع www.Bose.com.

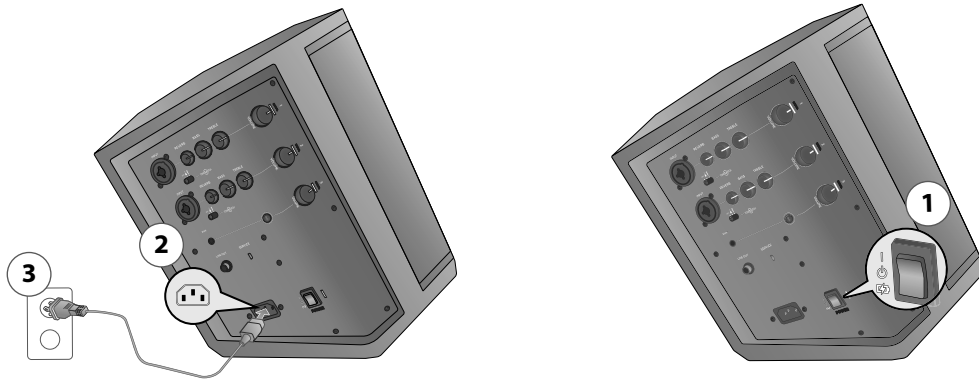

توصيل المصادر

قبل توصيل مصدر صوت، اضبط كل مفاتيح التحكم **Volume** (مستوى الصوت) لكل القنوات بعكس اتجاه عقارب الساعة بالكامل.

تعيين مفاتيح التحكم في القنوات 1 و 2

إن القنوات 1 و 2 مخصصتان للاستخدام مع الميكروفونات أو آلات الجيتار أو لوحات المفاتيح أو الآلات الأخرى الديناميكية.

1. قبل توصيل الميكروفون أو الآلة، اضبط مفتاح التحكم **Volume** (مستوى الصوت) للقناة الملائمة بعكس اتجاه عقارب الساعة بالكامل.
2. تم تزويد القنوات 1 و 2 بضبط **ToneMatch** مسبق مدمج لتحسين صوت الميكروفون أو الآلة تلقائيًا. قم بتطبيق ضبط **ToneMatch** المسبق عند الرغبة في ذلك، عن طريق تحريك مفتاح **ToneMatch** للقناة الملائمة إلى الميكروفونات أو الآلات الأخرى.
3. أثناء التحدث في الميكروفون أو العزف على الآلة، اضبط مستوى الصوت على المستوى المطلوب عن طريق إدارة مفتاح التحكم **Volume** (مستوى الصوت) ببطء باتجاه عقارب الساعة.
4. اضبط مفاتيح التحكم **Treble** (الصوت عالي الطبقة) و **Bass** (صوت الباس) و **Reverb** (الارتداد) لإدخال المزيد من التحسينات استنادًا إلى تفضيلك الشخصي. أثناء التحدث في الميكروفون أو العزف على الآلة، اضبط مفتاح التحكم ببطء حتى يتم الوصول إلى التأثير المطلوب.

تعيين مفاتيح التحكم للقناة 3

إن القناة 3 مخصصة للاستخدام مع الأجهزة الممكنة بتقنية Bluetooth® ومدخلات الصوت على مستوى الخط.

إقران Bluetooth

1. قم بتشغيل ميزة Bluetooth على الجهاز لديك. **ملاحظة:** تتوفر ميزة Bluetooth عادةً في قائمة الإعدادات.
2. اضغط مع الاستمرار على الزر (⊗) لمدة ثانيتين. حدد جهاز Bose® S1 Pro الذي تريده من قائمة الأجهزة. أثناء إقران الجهاز، ستومض العلامة ✱ باللون الأبيض. وبعد إقران الجهاز بنجاح، سيتحول لون العلامة ✱ إلى أبيض ثابت. **ملاحظة:** إذا لم ينجح الإقران، فكرر الخطوات 1 و 2 حتى تتم مزامنة الجهازين.
3. اضغط على تشغيل وارف مستوى الصوت على جهاز S1 Pro حتى يصبح ضوء المؤشر أخضر، أو يتم الوصول إلى مستوى الصوت المطلوب. وإذا كان مؤشر مستوى الصوت يضيء باللون الأحمر بشكل ثابت، فأخفض مستوى الصوت.

سلوكيات Bluetooth

- ستتم مزامنة أحدث جهاز Bluetooth تم إقرانه تلقائيًا عند تشغيل S1 Pro.
- لا يمكن إقران S1 Pro إلا مع جهاز واحد كل مرة؛ وللإقران بجهاز جديد، كرر خطوات "إقران Bluetooth".
- إذا تلقى الهاتف المقترن مكالمة، فسيتم إيقاف تشغيل أي موسيقى مؤقتًا وسيصدر الرنين من الهاتف؛ لن تصدر أي مكالمات أو إشعارات من جهاز S1 Pro.

دخل Aux (الدخل المساعد)

1. قم بتوصيل كبل مقاس 3,5 مم (1/8 بوصة) بمصدر صوت على مستوى الخط. تأكد من رفع مستوى الصوت على مصدر الصوت. **ملاحظة:** سيتجاوز أي شيء تم توصيله عبر دخل AUX (الدخل المساعد) أي جهاز مقترن عبر اتصال Bluetooth تلقائيًا.
2. ارفع مستوى الصوت على جهاز S1 Pro حتى يصبح ضوء المؤشر أخضر اللون، أو يتم الوصول إلى مستوى الصوت المطلوب. وإذا كان مؤشر مستوى الصوت يضيء باللون الأحمر بشكل ثابت، فأخفض مستوى الصوت.

استخدام حامل سماعات

يتضمن الجزء السفلي لنظام S1 Pro فتحة عمودية لتركيب مكبر الصوت على حامل للسماعات. وتلائم تلك الفتحة عمودًا عاديًا مقاس 35 مم. عند وضع جهاز S1 Pro على حامل سماعات، يتم تحديث الموازنة تلقائيًا للحفاظ على التوازن النغمي الأمثل.

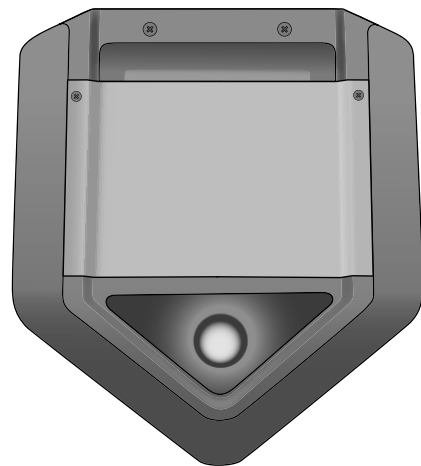

تحذير: لا تستخدم نظام Bose S1 Pro مع حامل ثلاثي القوائم/حامل غير مستقر. تم تصميم مكبر الصوت فقط للاستخدام على دعامة مقاس 35 مم، ويجب أن يكون الحامل ثلاثي القوائم/الحامل قادرًا على دعم سماعة بوزن 7 كجم (15 رطلاً) كحد أدنى. وقد يؤدي استخدام حامل ثلاثي القوائم/حامل غير مصمم لدعم حجم نظام S1 Pro وكتلته إلى وضع غير ثابت وخطر، مما قد يتسبب في وقوع إصابات.



سيناريوهات التوصيل

توجد أربع طرق أساسية لاستخدام جهاز S1 Pro. تُظهر الصفحات التالية أمثلة عن سيناريوهات الإعداد النموذجية.

السطح المرتفع

ضع S1 Pro على سطح منضدة أمام إحدى الغرف لتقديم عرض تقديمي للأعمال أو ضعه على ظهر صندوق شاحنتك الصغيرة لإقامة حفلة خلف السيارة. يمكنك توصيل ميكروفون والتعليق على عرض تقديمي بالوسائط المتعددة أو إلهاب حماسة أصدقائك قبل المباراة أثناء الاستماع إلى الموسيقى لاسلكيًا عبر جهازك المحمول الممكن بتقنية Bluetooth®.

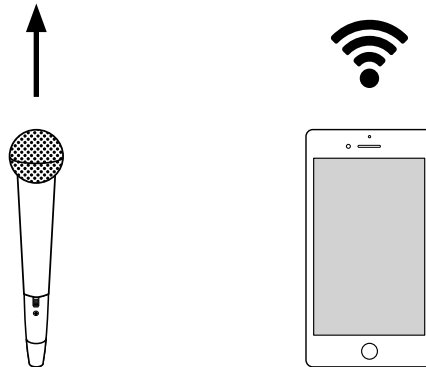
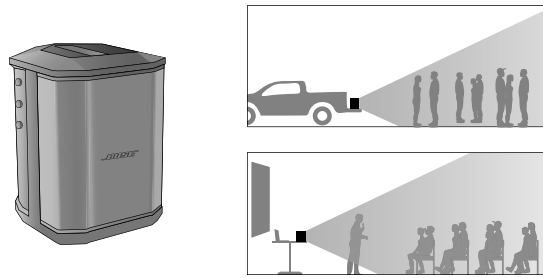

الإمالة للخلف

يمكنك وضع جهاز S1 Pro في وضع الإمالة للخلف على الأرض خلفك لتقديم العروض الموسيقية الحية. وقد تؤدي إمالة مكبر الصوت على حافته الخلفية إلى إنشاء نمط تغطية رأسي أعلى، وهذا مثالي للأعداد الصغيرة من الجماهير والمارة. أعطِ إشارات بدء تشغيل مساراتك الموسيقية المرافقة عبر دفق Bluetooth® وشغلها بواسطة ميكروفون وآلة جيتار.

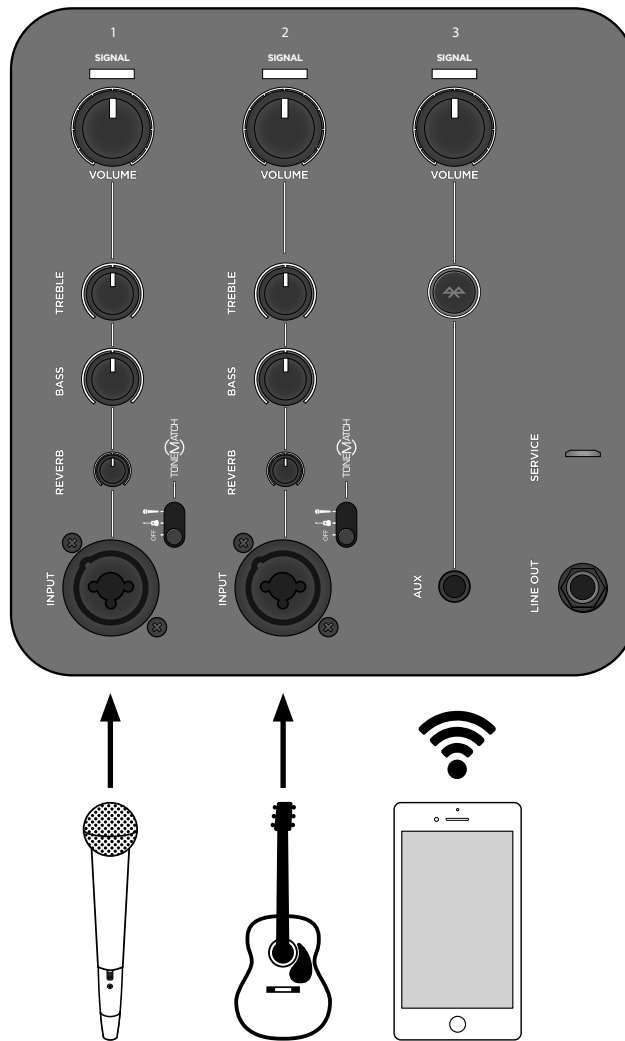
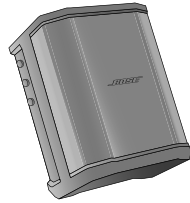

المراقب الصوتي

ضع جهاز S1 Pro على حافته الجانبية الأفقية لاستخدامه كنظام مراقبة أرضي للصوت. قم بتوجيهه نحو مقدم العرض حتى يتم استخدامه كمراقب صوتي شخصي، أو أرسل المجموعة الموسيقية المنوعة التي اخترتها إلى نظام مكبر صوت جمهوري رئيسي، ثم اضبط تفضيلات الموازنة والارتداد المناسبة للعرض الذي تقدمه.

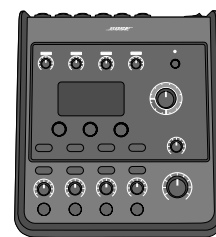
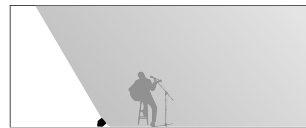
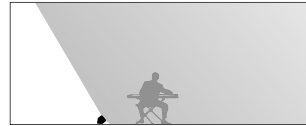
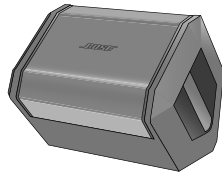

حامل السماعات

يمكنك استخدام S1 Pro كنظام مكبر صوت جمهوري، وذلك باستخدام حامل سماعات تقليدي. قم بتوصيل أي ميكروفون لرفع نخب أو تأدية أغنية أثناء إعطاء إشارة بدء الموسيقى لاسلكيًا عبر دفق *Bluetooth*®. استخدم خرج الخط لربط S1 Pro بالوحدات المتعددة للحصول على مزيد من الخرج والتغطية.

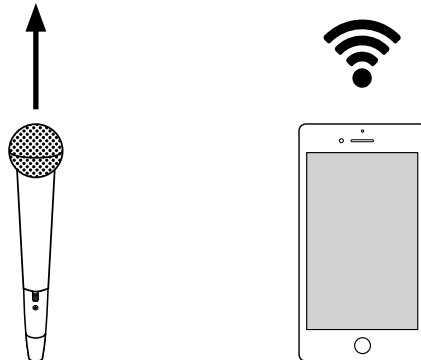
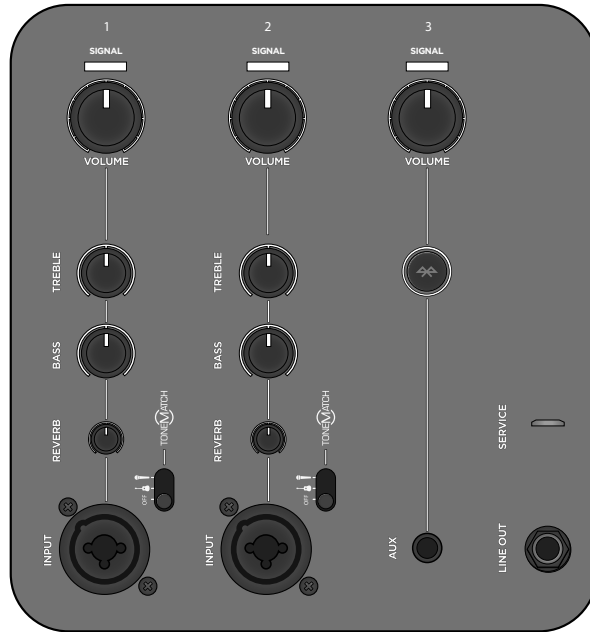
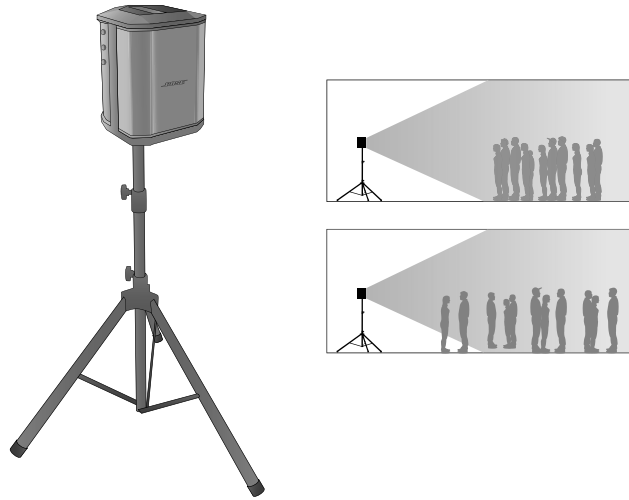

مكبر الصوت الجمهوري لأغراض عامة

استخدم مازجًا مع نظامين من أنظمة S1 Pro كنظام مكبر صوت جمهوري تقليدي. وتضمن التغطية الكبيرة والمستمرة للنظام أن يسمع الجمهور بأكمله العرض بسهولة في كافة أنحاء الغرفة.

استيريو

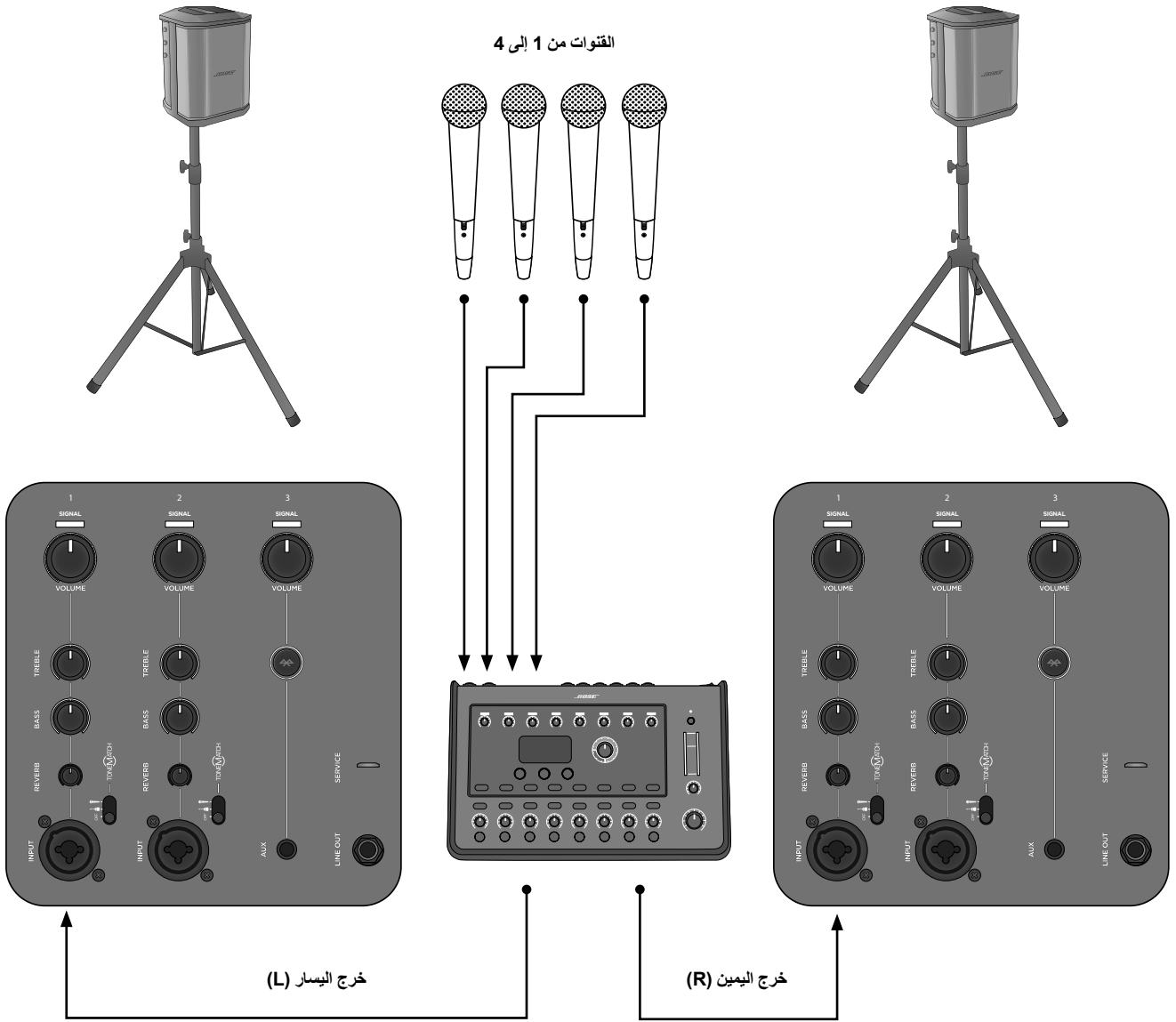

ملاحظة: عند استخدام الجهاز كنظام مكبر صوت جمهوري تقليدي، يجب إيقاف تشغيل الارتداد و ToneMatch®.

قم بوصل اثنين من أنظمة S1 Pro معًا في إعداد أحادي باستخدام كبل TRS مفاص ¼ بوصة. التقط خرج الخط من الوحدة الأساسية وقم بوصله بنظام S1 Pro الثانوي. ارفع مستوى صوت القناة حتى يصل صوت الودحين على حد سواء إلى المستوى المطلوب.

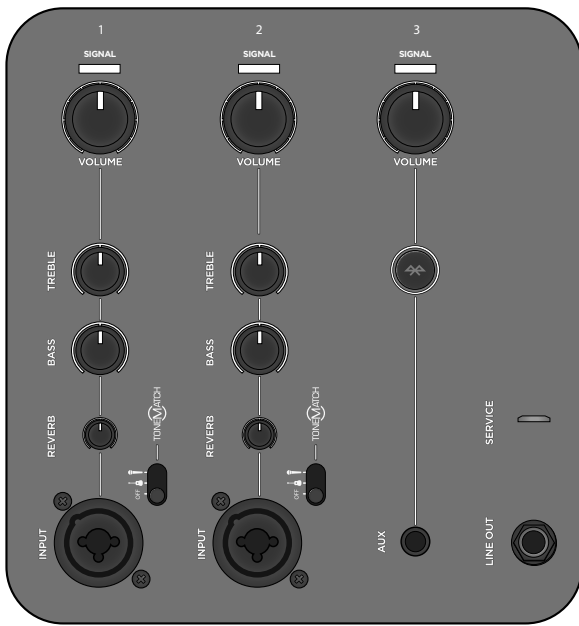
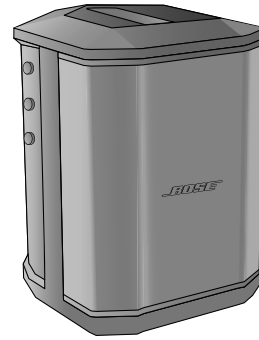
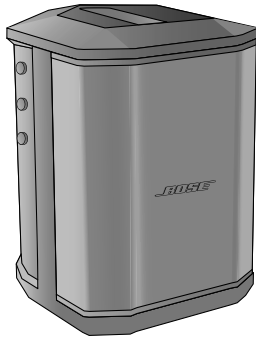

ملاحظة: على الوحدات الثانوية، قم بتعيين ToneMatch® والارتداد على إيقاف التشغيل واترك مفاتيح التحكم في النغمات في موضع الحابس الأوسط.

استكشاف الأخطاء وإصلاحها

جرب الحلول التالية إذا كنت تصادف مشاكل عند استخدام هذا المنتج. إذا كنت لا تزال غير قادر على حل المشكلة، فاطلب المساعدة عبر الإنترنت على الموقع www.Bose.com/livesound. وفي حال لم تعثر على إجابات عن أسئلتك هناك، فيرجى الاتصال بفريق دعم المنتجات والدعم الفني لدى Bose مباشرةً على الرقم 335-2673 (877).

المشكلة	الحل
تم توصيل النظام، ومفتاح الطاقة في وضع التشغيل، ولكن مؤشر LED للطاقة مطفاً	<ul style="list-style-type: none"> تأكد من وجود كهرباء في مأخذ التيار المتردد. حاول تشغيل مصباح أو أي معدات أخرى من مأخذ التيار المتردد نفسه أو اختبر المأخذ باستخدام جهاز اختبار مأخذ التيار المتردد.
مؤشر LED للطاقة مضاء (أزرق)، ولكن لا يوجد صوت	<ul style="list-style-type: none"> تأكد من توصيل الآلة بدخل الإشارة. تأكد من رفع مفتاح التحكم في مستوى الصوت على المصدر. تأكد من رفع مفتاح التحكم في مستوى الصوت على جهاز S1 Pro. تأكد من أن مؤشر الإشارة/الاقتصاص مضاء. قم بتوصيل الآلة بمضخم صوت آخر للتأكد من أن المصدر يعمل كما يجب.
مؤشر LED للطاقة مضاء باللون الأحمر	<ul style="list-style-type: none"> يرجى الاتصال بدعم المنتجات والدعم الفني على الرقم 335-2673 (877).
يتم سماع صوت همهمة أو طنين خفيف من دون توصيل أي كبل بجهاز S1 Pro	<ul style="list-style-type: none"> باستخدام جهاز اختبار مأخذ التيار المتردد، اختبر مأخذ التيار المتردد الذي يتصل به جهاز S1 Pro لاكتشاف أي نقاط تلامس معكوسة أو مفتوحة (مكهربة و/أو محايدة و/أو أرضية). في حال استخدام سلك تمديد، قم بتوصيل جهاز S1 Pro بالمأخذ مباشرةً.
الأصوات الصادرة عن الآلة أو مصدر الصوت مشوهة	<ul style="list-style-type: none"> أخفض مستوى الصوت على المصدر؛ وإذا كان يتعذر ضبط مستوى الصوت المصدر، فتتوفر "لوحات مدخلات" من بائع الآلات بالتجزئة المفضل لديك. جرب مصدرًا مختلفًا أو آلة مختلفة.
يوجد تغذية مرتدة في الميكروفون	<ul style="list-style-type: none"> أخفض مستوى الصوت. وجه الميكروفون بحيث لا يشير مباشرةً إلى مكبر الصوت. جرب ميكروفونًا مختلفًا. جرب موضعًا مختلفًا لمكبر الصوت و/أو المؤدي على المسرح. قم بزيادة المسافة بين مكبر الصوت والميكروفون. إذا كنت تستخدم معالج مؤثرات صوتية، فتأكد من أنه لا يساهم في مشكلة التغذية المرتدة.
لن يتصل جهاز Bluetooth® بالمقترن بالسماعة	<ul style="list-style-type: none"> إذا كان جهازك يتطلب رمز مرور، فتأكد من صحة الرمز الذي أدخلته. تأكد من تشغيل وظيفة Bluetooth أو تمكينها على الجهاز المصدر. قد يكون جهاز Bluetooth خارج النطاق؛ لذا حاول نقله أقرب إلى السماعة. إن أمكن، أوقف تشغيل كل أجهزة Bluetooth الأخرى القريبة أو عطل وظيفة Bluetooth فيها. امسح ذاكرة السماعة أو قم بإقرانها بجهاز جديد عن طريق الضغط مع الاستمرار على الزر Bluetooth لمدة عشر ثوان. قم بإقران جهاز Bluetooth والسماعة مرة أخرى. أوقف تشغيل الجهاز وقم بإعادة تشغيله مجددًا؛ ثم حاول إعادة إقران الجهاز.
همهمة زائدة عند ربط وحدات متعددة في تسلسل متين	<ul style="list-style-type: none"> تأكد من استخدامك كبل TRS مقاس 4/1 بوصة؛ ولا تستخدم كبل TS (الجيتار) مقاس 4/1 بوصة.

العناية بالمنتج

التنظيف

- نظف علبة المنتج باستخدام قطعة قماش جافة وناعمة فقط.
- لا تستخدم أي مذيبات أو مواد كيميائية أو محاليل تنظيف تحتوي على كحول أو نشادر أو مواد كاشطة.
- لا تستخدم أي سوائل رش بالقرب من المنتج أو تسمح بانسكاب السوائل في أي فتحة.
- يمكنك تنظيف الحاجز الشبكي لمكبر الصوت بحرص بواسطة مكنسة كهربائية، إذا لزم الأمر.

مواصفات جهاز Bose® S1 Pro

العلبة	
مواد العلبة	مادة البولي بروبيلين البلاستيكية
الطبقة النهائية	البلاستيك المركب
الحاجز الشبكي	الفولاذ مع طلاء المسحوق الأسود
الأبعاد (الارتفاع × العرض × العمق) - مم	286 × 241 × 330
الأبعاد (الارتفاع × العرض × العمق) - بوصة	11,2 × 9,5 × 13
الوزن الصافي	15 رطلاً (6,8 كجم)

معلومات الاتصال

تفضل بزيارتنا على الويب على الموقع Bose.com.

معلومات المستورد

الاتحاد الأوروبي

Bose Products B.V., Gorslaan 60, 1441 RG
Purmerend, The Netherlands

الصين

Bose Electronics (Shanghai) Company Limited,
Part C, Plan 9, No. 353 North Riiying Road,
China (Shanghai) Pilot Free Trade Zone

تايوان

Bose Taiwan Branch, 9F-A1, No. 10, Section 3,
Minsheng East Road, Taipei City 104, Taiwan
هاتف: +886-2-2514 7676

المكسيك

Bose de México, S. de R.L. de C.V., Paseo de
las Palmas 405-204, Lomas de Chapultepec,
11000 México, D.F.
هاتف: +5255 (5202) 3545

هونغ كونج

Bose Limited
Suites 2101-2105, Tower One, Times Square
1 Matheson Street, Causeway Bay, Hong Kong
852 2123 9000

الهند

Bose Corporation India Private Limited
Salcon Aurum, 3rd Floor
Plot No. 4, Jasola District Centre
New Delhi – 110025, India
91 11 43080200

إيطاليا

Bose SpA
Centro Leoni A – Via G. Spadolini
5 20122 Milano, Italy
39-02-36704500

اليابان

Bose Kabushiki Kaisha
Sumitomo Fudosan Shibuya Garden Tower 5F
16-17, Nanpeidai-cho
Shibuya-Ku, Tokyo, 150-0036, Japan
هاتف 81-3-5489-0955
www.bose.co.jp

هولندا

Bose BV
Gorslaan 60
1441 RG Purmerend
The Netherlands
0299-390139

المملكة المتحدة

Bose Ltd
1 Ambley Green, Gillingham Business Park
KENT ME8 0NJ
Gillingham, England
0870-741-4500

راجع موقع الويب للاطلاع على تفاصيل الاتصال
في البلدان الأخرى

الأمريكتان

(الولايات المتحدة الأمريكية، كندا، المكسيك، أمريكا الوسطى، أمريكا
الجنوبية)
Bose Corporation
Framingham, MA 01701 USA
Corporate Center: 508-879-7330
Americas Professional Systems,
الدعم الفني: 800-994-2673

أستراليا

Bose Pty Limited
Unit 3/2 Holker Street
Newington NSW Australia
61 2 8737 9999

بلجيكا

Bose N.V. / S.A
Limesweg 2, 03700
Tongeren, Belgium
012-390800

الصين

Bose Electronics (Shanghai) Co Ltd
25F, L'Avenue
99 Xianxia Road
Shanghai, P.R.C. 200051 China
86 21 6010 3800

فرنسا

Bose S.A.S
26-28 avenue de Winchester
78100 St. Germain en Laye, France
01-30-61-63-63

ألمانيا

Bose GmbH
Max-Planck Strasse 36D 61381
Friedrichsdorf, Deutschland
06172-7104-0

الضمان المحدود والتسجيل

تمتع المنتج بضممان محدود. تفضل بزيارة الموقع pro.Bose.com للاطلاع على تفاصيل الضمان.

لا تنطبق معلومات الضمان المقدمة مع هذا المنتج في أستراليا ونيوزيلندا. راجع موقع ويب الخاص بنا على www.bose.com/au/warranty أو www.bose.com/nz/warranty للحصول على تفاصيل حول الضمان في أستراليا ونيوزيلندا.

تتم تغطية جهاز Bose® S1 Pro ببراءات الاختراع الصادرة من الولايات المتحدة وبلدان أخرى أو المعلقة فيها.

معلومات إضافية

لطلب نسخة مطبوعة من دليل المالك هذا، يُرجى استخدام أرقام الهاتف المزودة.

إن علامة كلمة *Bluetooth®* وشعاراتها هي علامات تجارية مسجلة تملكها شركة Bluetooth SIG, Inc، وأي استخدام لهذه العلامات من قبل شركة Bose Corporation يكون بموجب ترخيص.

تاريخ التصنيع

يشير الرقم الثامن في الرقم التسلسلي إلى سنة التصنيع؛ حيث يشير الرقم "6" إلى 2006 أو 2016.



807173-0010

©2017 Bose Corporation, All rights reserved.
Framingham, MA 01701-9168 USA
www.Bose.com
All trademarks are the property of their respective owners
AM807173 Rev. 00
September 2017

