



01

## Controleer de meegeleverde items

Controleer na het openen van de verpakking of u alle onderdelen hebt ontvangen. Neem contact op met uw dealer als er onderdelen ontbreken.

\* Dit pakket bevat geen kickpedaal en hi-hatstandaard. Gebruik een in de handel verkrijgbaar kickpedaal, hi-hatstandaard en snarestandaard.

### MDS-4KVX / MDS-Compact

\* Voor de items meegeleverd met de standaard (MDS-4KVX/MDS-Compact) raadpleegt u de betreffende gebruikershandleiding bij het controleren van alle items aanwezig zijn.



Installatiehandleiding (dit document)  
 Gebruikershandleidingset

02

## Monteer de standaard

\* De punt van de bevestiging is scherp. Wees hier voorzichtig mee.

\* Wanneer u de standaard opzet of opbergt, moet u erop letten dat uw vingers niet gekneld raken.

### Montageprocedure

Monteer de standaard (MDS-4KVX of MDS-Compact) volgens de procedure die wordt beschreven in de betreffende gebruikershandleiding.

Draai deze knop los en draai de montagehouder (L) 90 graden in de richting van de pijl.

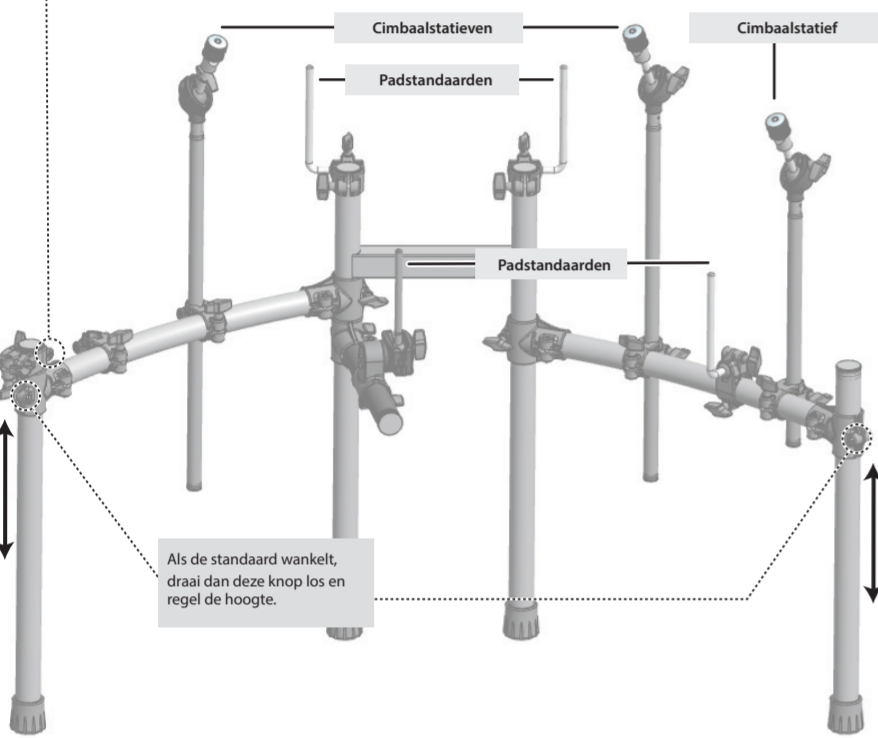
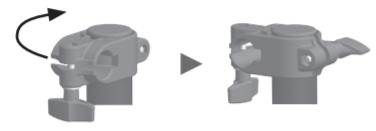

Als de standaard wankelt, draai dan deze knop los en regel de hoogte.

### MDS-Compact

Als u de MDS-Compact-standaard gebruikt, monteert u deze als type B (voor ridecymbaal) volgens de procedure die wordt beschreven in de gebruikershandleiding.

\* Om veiligheidsredenen mag u de standaard niet verder openen dan 1,2 meter.

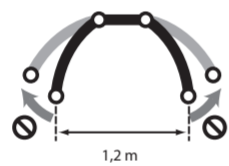

03

## Bevestig de onderdelen

### Bevestig de crashcymbaal (CY-12C) en de ridecymbaal (CY-13R)

#### MDS-4KVX

Draai de bout vast met een drumsleutel. (Zorg dat deze correct gericht is) Stopper

Bevestig de stopper zodat deze zich aan de rechterkant van de drummer bevindt.

#### MDS-Compact

Draai de cymbaalmoer voldoende aan voor een gepaste hoeveelheid slingering. Gebruik de cymbaalmoer en viltensluiting die zijn meegeleverd met de standaard.

Draai de viltensluiting voldoende aan voor een gepaste hoeveelheid slingering. Gebruik de viltensluiting die zijn meegeleverd met de cymbaal.

### Bevestig de hi-hat (VH-10)

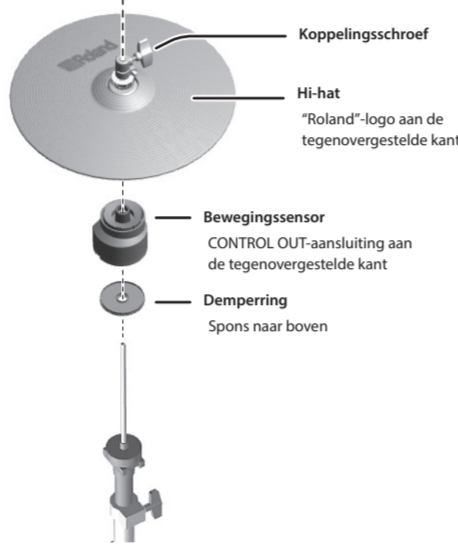

### Compatibele hi-hatstandaard

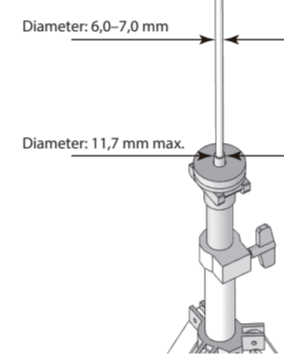

### Bevestig de TD

1. Breng de uitsteeksel van de montageplaat van de geluidsmodule op één lijn met de geleidingen van de TD en schuif deze in totdat u een klik hoort.

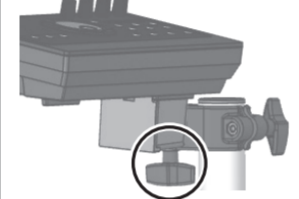

2. Draai de knop van de montagehouder los en plaats de montageplaat van de geluidsmodule.

3. Pas de hoek van de TD aan en zet vervolgens de knop vast.

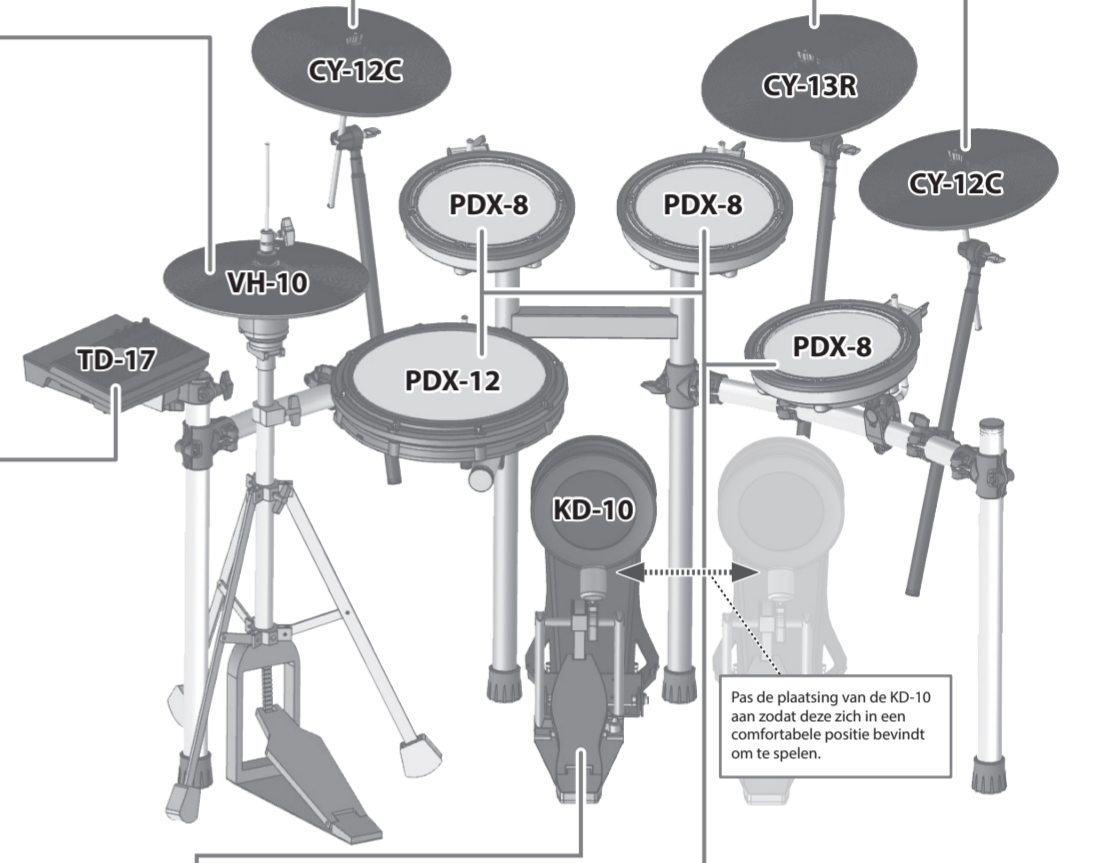

### Bevestig het kickpedaal (KD-10)

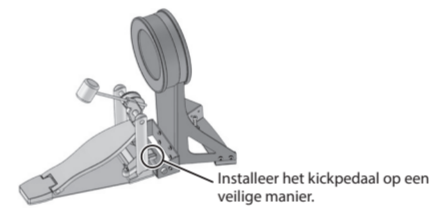

### Bevestig de snare (PDX-12) en toms (PDX-8)

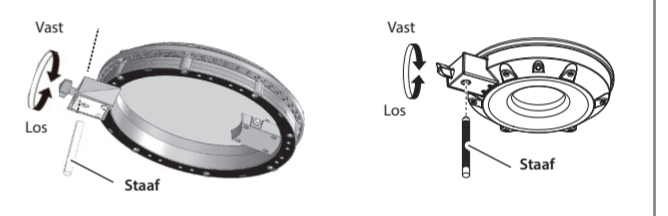

## De positie van de cymbaal aanpassen

Regel de hoogte van de staaf zodat het hoogste punt van de cymbaal minder dan 1,2 meter is.

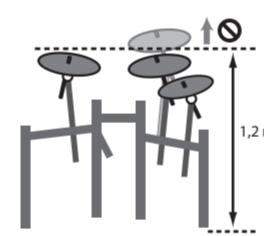

Bevestig de cymbaal zodat het midden naar achteren niet verder uitsteekt dan de buizen van de standaard (de buizen aan de achterkant van de standaard).

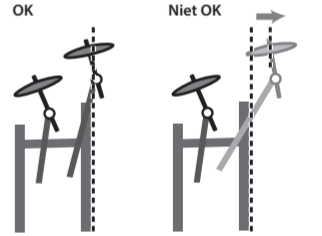

04

## Sluit de pads aan op de TD

### Procedure voor aansluiting

- Sluit de kabel aan op de TD zoals weergegeven in de afbeelding. Steek de connector helemaal naar binnen en draai aan de knoppen om deze stevig vast te zetten.
- Labels aan de kabels duiden aan welke pad er moet worden aangesloten. Sluit de kabel aan op de OUTPUT-aansluiting van elke pad zoals weergegeven in de afbeelding.
- Sluit met behulp van de bijgeleverde triggerkabel de crashcymbaal 2 aan op de CRASH 2-aansluiting van de TD.

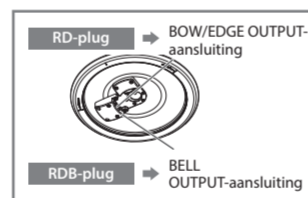

\* Maak de kabels vast zodat ze u niet hinderen tijdens het spelen; gebruik kabelklemmen op de plaatsen aangeduid met O, en kabelbinders op de plaatsen aangeduid met □. Maak de kabelbinders vast rond de buizen.

### Gezien vanaf de achterkant

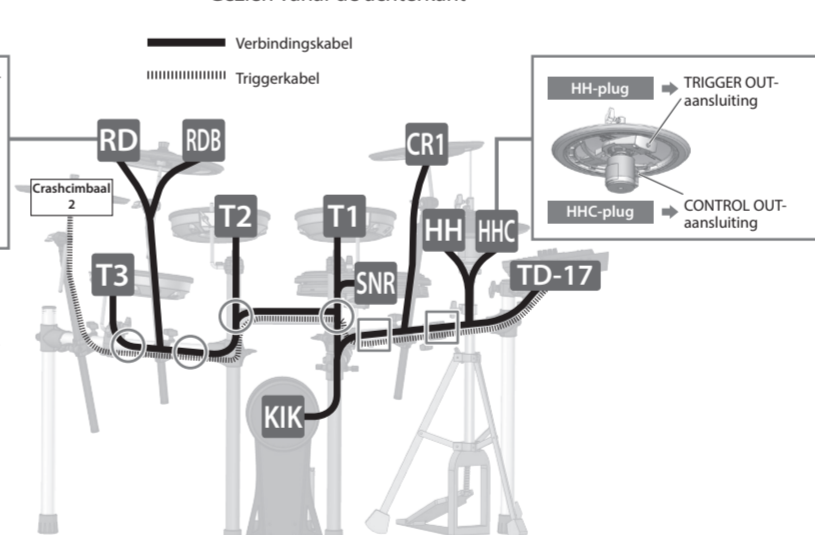

05

## Sluit de netstroomadapter en de luidsprekers aan

Sluit de netstroomadapter, de luidsprekers of de hoofdtelefoon aan zoals beschreven in de gebruikershandleiding van de TD.

\* Zet het volume altijd op nul en schakel alle apparaten uit voordat u aansluitingen maakt om defecten of storingen aan de apparatuur te voorkomen.

## De TD op een andere plaats bevestigen

U kunt de plaats waarop de TD bevestigd is, veranderen, zodat de hi-hatstandaard zich aan de buitenkant bevindt zoals weergegeven in de afbeelding.

- Plaats de montageplaat voor de geluidsmodule zoals weergegeven in de onderstaande afbeelding en bevestig deze op de TD.

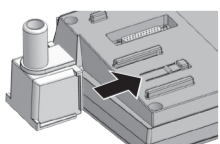

- Steek vanaf de montagehouders van de gebogen buis (L) de montageplaat voor de geluidsmodule in de montagehouder waaraan de cymbaalbevestiging niet bevestigd is.

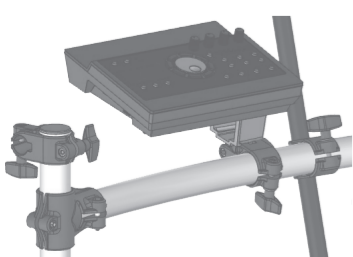

## Voor een linkshandige opstelling

De opstelling die wordt beschreven in deze handleiding is geschikt voor rechtshandige spelers. Als u de opstelling voor een linkshandige speler wilt maken, moet u de onderdelen als volgt opnieuw bevestigen.

- Wissel de gebogen buizen (L) en (R) en de rechte buizen (L) en (R) om (links en rechts omgekeerd).
- Bevestig de houder (C) en de snarebuis aan de rechterkant.
- Verwissel de pads en cymbalen met hun bevestigingen (links en rechts omgekeerd).
- Verwissel de TD met de montageplaat voor de geluidsmodule (links en rechts omgekeerd).

Sluit de kabels aan zoals weergegeven in de afbeelding.

### Gezien vanaf de achterkant

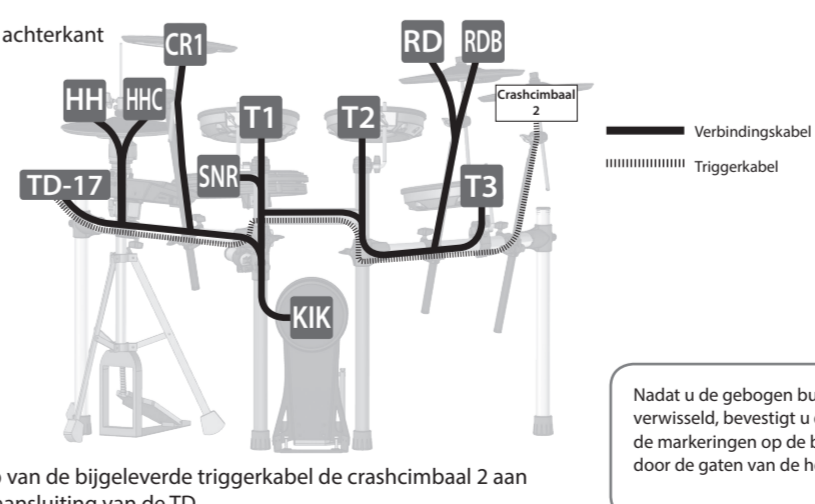

Sluit met behulp van de bijgeleverde triggerkabel de crashcymbaal 2 aan op de CRASH 2-aansluiting van de TD.

Nadat u de gebogen buizen hebt verwisseld, bevestigt u de houders zodat de markeringen op de buizen zichtbaar zijn door de gaten van de houders.

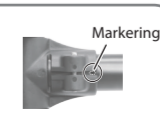

Verwijder de kappen, verwijder de houder (C) en de snarebuis en bevestig deze aan de rechterkant.

Hiermee zijn de montage en aansluitingen voltooid.

■ Wanneer u klaar bent met het maken van de aansluitingen, schakelt u het apparaat in zoals beschreven in de "TD-17/17-L Gebruikershandleiding" en controleert u of u geluid kunt horen.

# Gedetailleerde uitleg over elk onderdeel

## De VH-10 aanpassen

Wanneer u de VH-10 gebruikt, moet u de offset op de TD na de aansluiting aanpassen.

Deze regeling is vereist om bewerkingen voor openen en sluiten en pedaalbewerkingen correct te detecteren.

### 01 Regel de offset.

- Nadat u de hi-hat-instellingen hebt gemaakt, haalt u uw voet van het pedaal en terwijl u uw voet van het pedaal houdt, schakelt u de TD in.
- Maak de koppelingsschroef los en laat de hi-hat vanzelf op de bewegingssensor rusten.
- Druk op de [SETUP]-knop.
- Gebruik de draaiknop om "Hi-Hat Settings" te selecteren en druk op de [ENTER]-knop.
- Draai aan de draaiknop om Pad Type in te stellen op "VH10".
- Terwijl u de meter volgt die wordt weergegeven aan de rechterkant van het scherm, maakt u aanpassingen door aan de aanpassingsschroef voor de VH-offset van de VH-10 te draaien.

Regel de offset zodat de zichtbaar wordt in de meter.



- Druk op de [DRUM KIT]-knop om terug te keren naar het KIT-scherm.

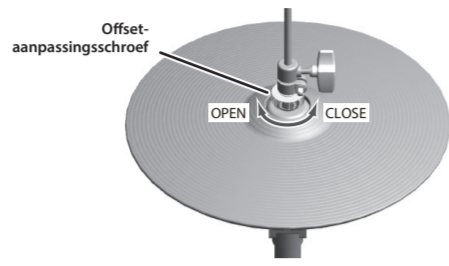

Als u vindt dat het gesloten hi-hatgeluid moeilijk te spelen is, draait u de aanpassingsschroef voor de VH-offset in de richting van "SLUITEN".  
 Als u vindt dat het open hi-hatgeluid moeilijk te spelen is, draait u de aanpassingsschroef voor de VH-offset in de richting van "OPENEN".  
 \* Als het geluid wordt onderbroken wanneer u de hi-hat hard aanslaat, draait u de aanpassingsschroef voor de VH-offset in de richting van "OPENEN".

### 02 Regel de hi-hat.

- Pas de afstand tussen het gedeelte in het midden van de onderste hi-hat en het centrale sensorpunt aan zodat een gat van ongeveer 3 mm ontstaat. Zet vervolgens de koppelingsschroef vast.

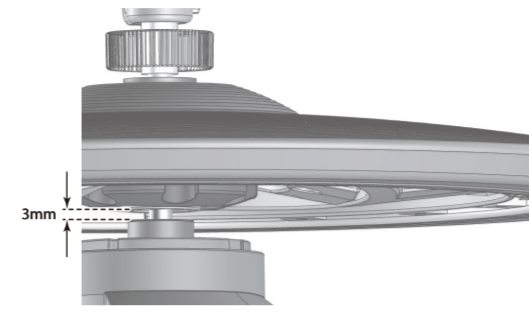

\* U kunt het gat aanpassen aan de afstand die voor u comfortabel is om te spelen, maar als het gat te smal of te breed is, kunnen er defecten optreden, en kunt u mogelijk niet spelen zoals u bedoeld hebt.  
 3 mm is de afstand waarbij u het meest natuurlijke gevoel krijgt bij het bespelen van de VH-10.

- Gebruik de hi-hatstandaard om de spanning van de pedaalveer aan te passen.  
 \* Afhankelijk van de standaard kunt u mogelijk geen aanpassingen maken.

#### OPMERKING

De hi-hat is op de juiste manier geplaatst. De optimale gevoeligheid verkrijgt u wanneer het "Roland"-logo zich aan de achterkant bevindt vanuit het standpunt van de speler.

### De kabels bevestigen

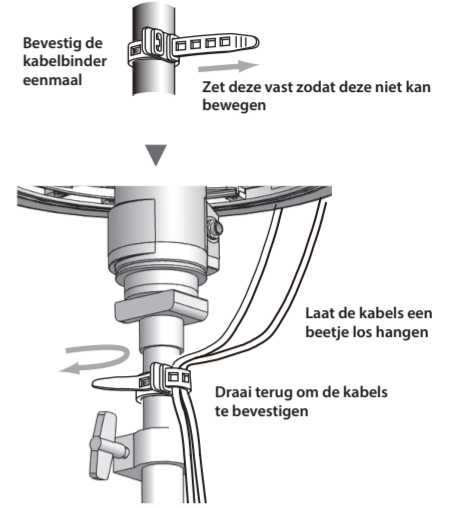

#### OPMERKING

\* Voortdurend bespelen kan leiden tot verkleuring van de pad, maar dit zal de functie ervan niet beïnvloeden.  
 \* Als de hi-hat-koppeling losgekoppeld is van de hi-hat, raadpleegt u "If the Clutch Was Apart from the Hi-Hat" in de gebruikershandleiding.

## KD-10 (Kick)

### 01 Bevestig het kickpedaal.

Plaats de beater zodat het aanslagpunt in het midden van het vel ligt en zet het kickpedaal en de KD-10 vervolgens stevig vast.

\* In de winkel kunt u beaters van verschillende materialen kopen, zoals vilt, plastic of hout. Als u een vilt beater gebruikt, kan het vilt sporen achterlaten op het slagvlak.

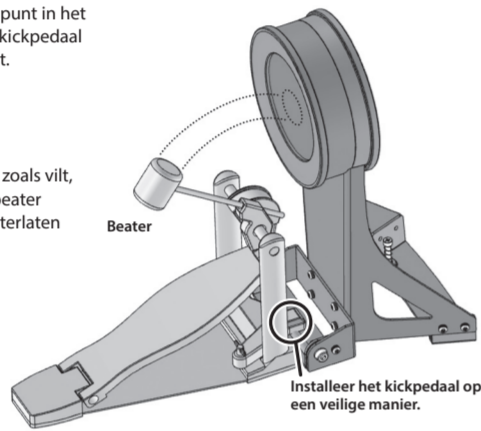

### Als u een dubbel pedaal gebruikt

Plaats de twee beaters op dezelfde afstand van het midden van de pad, zoals weergegeven in de afbeelding links. Als een van de beaters verder van het midden staat dan de andere beater, zal het volume van de verste beater lager zijn, of klinkt deze niet zoals gewenst.

Als u een dubbel pedaal gebruikt, zal de gevoeligheid lager zijn dan wanneer u één pedaal gebruikt. Verhoog de gevoeligheid op de geluidsmodule.  
 Voor meer informatie raadpleegt u de gebruikershandleiding van de TD.

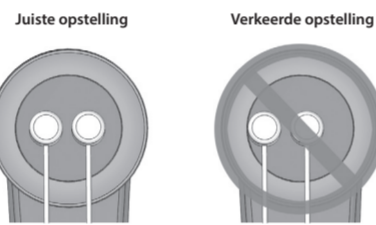

### 02 Druk op het kickpedaal en zorg ervoor dat het pedaal goed bevestigd is en stabiel staat.

Controleer of de basis van de KD-10 en het kickpedaal in contact staan met de vloer.

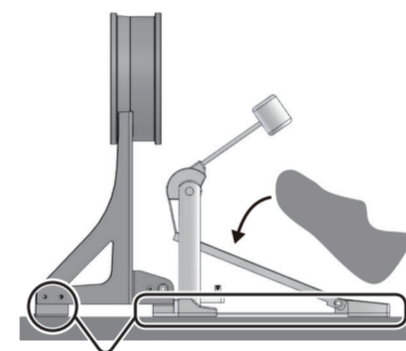

Zorg ervoor dat het gehele oppervlak in contact komt met de vloer

#### OPMERKING

\* Zet de KD-10 en het kickpedaal stevig vast.  
 \* Let erop dat uw vingers niet geklemd raken.  
 \* Afhankelijk van hoe u het apparaat gebruikt, kunnen de bouten waarmee het pedaal op de plaat is bevestigd, losraken, zodat het pedaal gaat rammelen tijdens het spelen. Draai in dat geval de bouten weer vast met in de handel verkrijgbaar gereedschap.

### 03 De ankerbouten regelen

Als u het apparaat gebruikt op een V-Drums-mat, in combinatie met een Noise Eater (NE-10) of op een tapijt, zal het apparaat beter blijven zitten als u de ankerbouten verlegt.

Als dit echter niet voldoende is om de KD-10 in een vaste positie te houden, kunt u aanpassingen maken zodat de punten van de ankerbouten door de basis steken. Hierdoor zou de KD-10 op zijn plaats moeten blijven zodat u gemakkelijker kunt spelen.

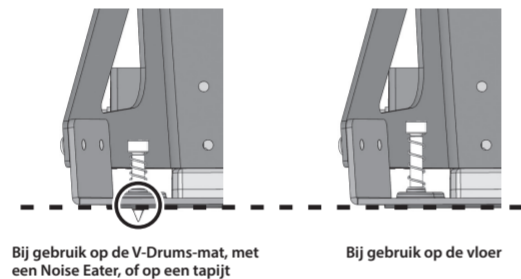

Bij gebruik op de V-Drums-mat, met een Noise Eater, of op een tapijt

Bij gebruik op de vloer

#### OPMERKING

\* Bij gebruik op een vloer kunnen de ankerbouten de vloer beschadigen. Stel de ankerbouten correct in.  
 \* De punten van de ankerbouten zijn scherp. Wees hier voorzichtig mee.

### Namen van onderdelen

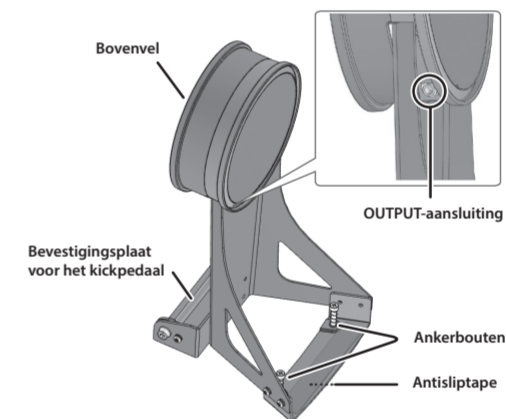

## PDX-12 (Snare)

### Namen van onderdelen

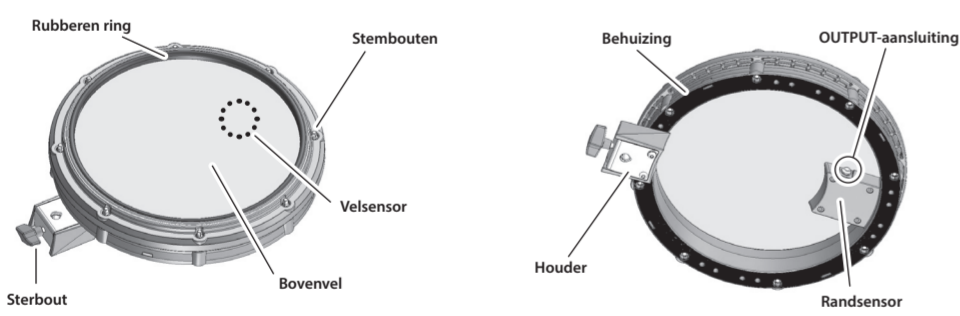

### De bovenvelspanning regelen

Wanneer het apparaat uit de fabriek komt, is de bovenvelspanning vrij los.  
 Zorg ervoor dat u vóór gebruik de spanning van het vel aanpast.



- Draai elke stembout beetje bij beetje vast en ga van de ene zijde naar de tegenoverliggende zijde in de volgorde die wordt weergegeven in de afbeelding.
- Stem de spanning verder nauwkeuriger af terwijl u het gevoel en de respons van de pad blijft controleren.

\* Zet één bout op zichzelf nooit zeer stevig vast. Hierdoor kan het vel niet gelijkmatig worden gespannen en zullen er storingen ontstaan.

## PDX-8 (Tom)

### Namen van onderdelen

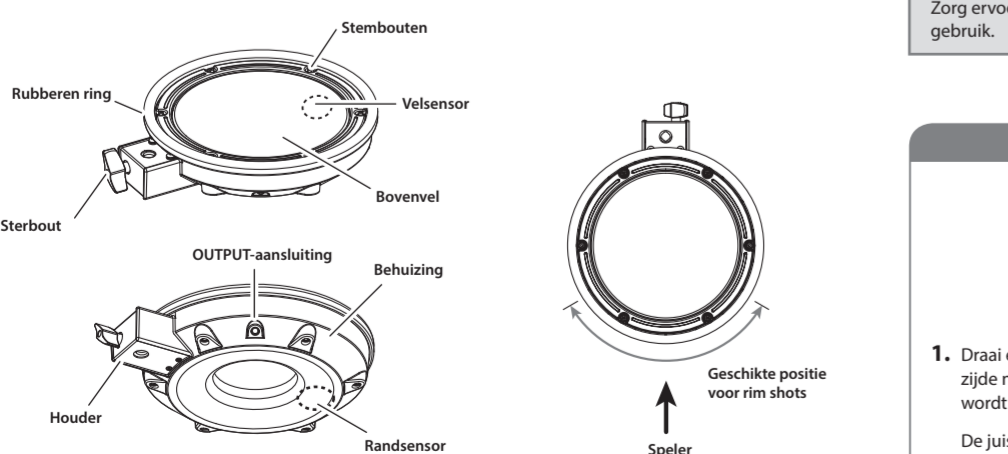

#### OPMERKING

Zorg ervoor dat u de spanning van het bovenvel regelt vóór gebruik.

### De bovenvelspanning regelen

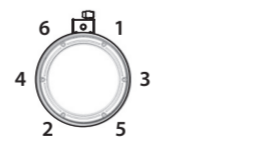

- Draai elke stembout beetje bij beetje vast en ga van de ene zijde naar de tegenoverliggende zijde in de volgorde die wordt weergegeven in de afbeelding.

De juiste hoeveelheid spanning levert ongeveer dezelfde aanslagrespons als een akoestisch drumstel.

- Gebruik de drumsleutel om de spanning desgewenst aan te passen.

## CY-12C (Crash)

### CY-12C-onderdeelnamen



## CY-13R (Ride)

### CY-13R-onderdeelnamen

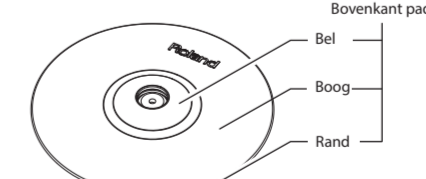

### De kabels bevestigen (CY-13R/CY-12C)

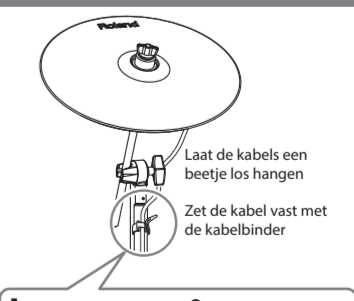

- Let erop dat dit plastic haakje vast rond de buis zodat deze niet kan bewegen.
- Maak een kabelbinder vast rond de buis zodat deze niet kan bewegen.

Wind een kabelbinder rond een kabel.  
 Steek het plastic haakje in een opening om de kabel aan de cimbaalarm te bevestigen.

#### OPMERKING

Voortdurend bespelen kan leiden tot verkleuring van de pad, maar dit zal de functie ervan niet beïnvloeden.